

BUZONES DE COMUNIDAD | 2017

BUZONES
CASILLEROS
SEÑALIZACIÓN
ACCESORIOS PARA
COMUNIDAD

DESCUBRE TODA LA
COLECCIÓN EN



www.arregui.es

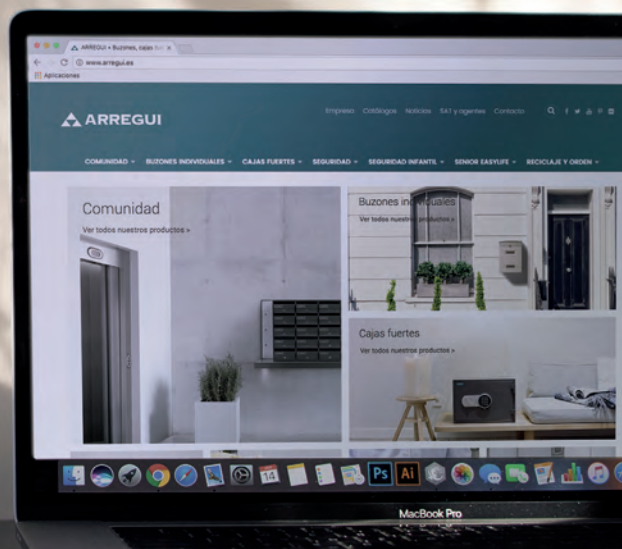

CATÁLOGOS de producto

**CATÁLOGO
GENERAL 2017**

Cajas fuertes,
buzones, seguridad,
reciclaje&orden



VIDEOS EXPLICATIVOS

Canal YouTube:

www.youtube.com/user/arreguivideo

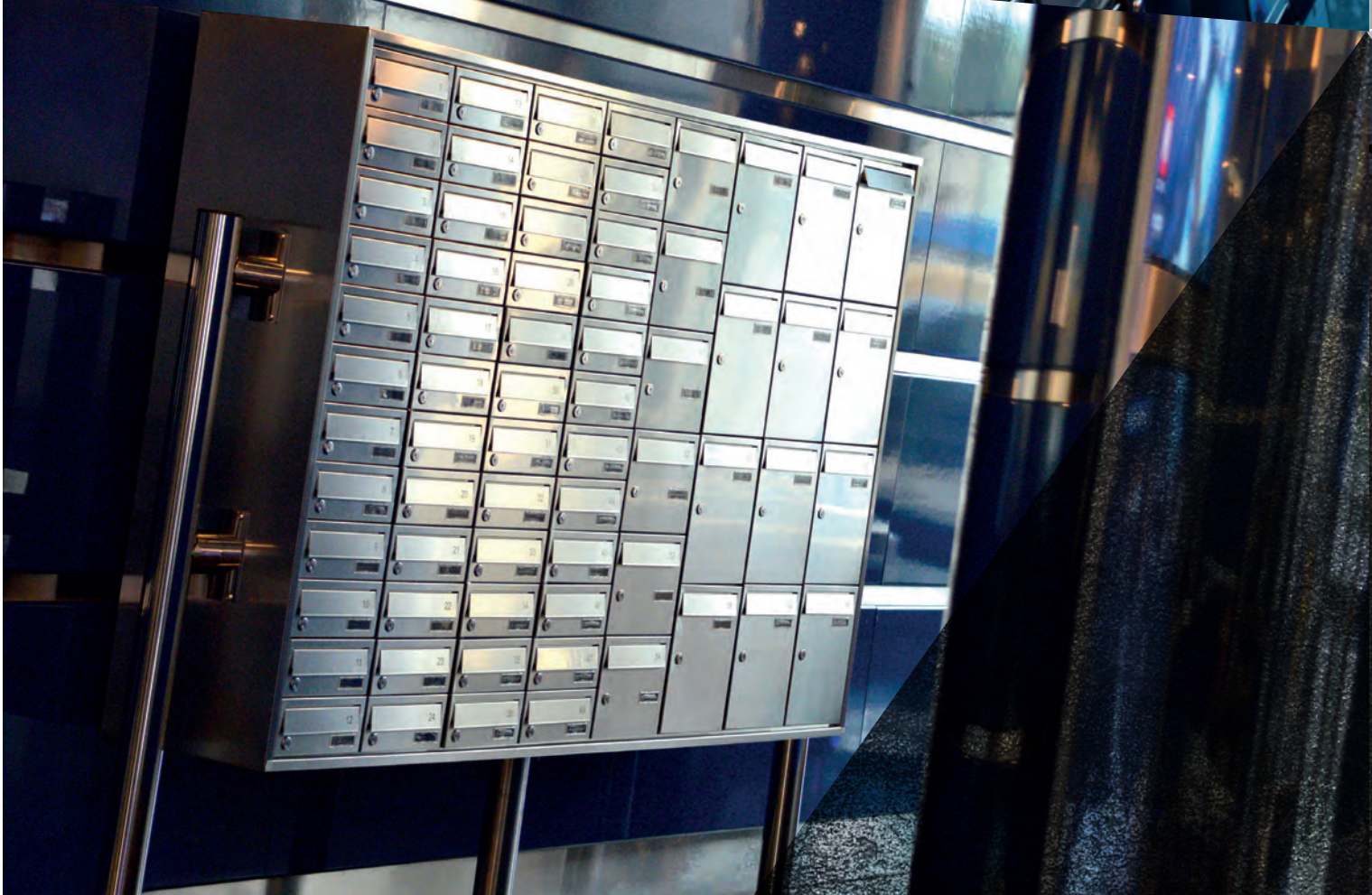

 **ARREGUI**





 **ARREGUI**



PASO 1 _ ELIGE EL FORMATO DE BUZÓN

- **BUZONES HORIZONTALES** (pág. 12 a 30):
Su fondo varía entre 25 y 38 cms. Permite agrupar un gran nº de buzones ocupando poca superficie de pared.
- **BUZONES VERTICALES** (pág. 32 a 40):
Su fondo varía entre 9 y 12 cms. Este formato es adecuado para portales con un número reducido de vecinos ya que requieren de mayor espacio. Existe también una gama especial (pag. 32 y 33) que ocupando poco espacio permite agrupar numerosos buzones.



PASO 2 _ ¿DÓNDE VAS A INSTALARLOS?

Elige el buzón que disponga de las características adecuadas en función de dónde decidas instalarlos:

- **BUZONES PARA EXTERIOR E INTERIOR** (pág. 12 a 19 / 32 a 35):
Disponen de tapa de boca frontal que resguarda el interior del buzón por lo que pueden ser colocados tanto en el interior como en el exterior de las viviendas. Fabricadas en materiales resistentes a la corrosión: aluminio, acero inoxidable y acero galvanizado.
- **BUZONES PARA INTERIOR** (pág. 20 a 30 / 36 a 40):
Sin tapa de boca frontal están fabricadas en materiales menos resistentes a la corrosión.
- **BCP** (pág. 42 a 44):
Las viviendas aisladas o entornos diseminados, entornos de gran desarrollo de construcción y mínima densidad de población, urbanizaciones, mercados, etc., están obligados a instalar Buzones Concentrados Pluridomiciliarios para poder seguir recibiendo la correspondencia. Fabricados con materiales resistentes a la corrosión.
- **BUZONES DE DOBLE ACCESO** (pág. 46 a 51):
Disponen de tapa de boca frontal y puerta por el lado opuesto. Permiten depositar la correspondencia desde el exterior del edificio y recogerlo desde el interior, evitando la entrada de personas ajenas a la comunidad.



PASO 3 _ ELIGE EL MODO DE INSTALACIÓN Y LOS COMPLEMENTOS ADECUADOS

En función del modo de instalación que selecciones para los buzones elige el complemento más adecuado.

- **SI LOS BUZONES VAN EMPOTRADOS:**
El complemento adecuado es un TAPAJUNTAS.
- **SI LOS BUZONES VAN FIJADOS A PARED:**
El complemento adecuado es un ENVOLVENTE.
- **SI LOS BUZONES VAN AUTOSOPORTADOS**
Los complementos adecuados son ENVOLVENTES, SOPORTES y MESAS.
- **SI LOS BUZONES VAN INSTALADOS EN EXTERIORES:**
Los complementos adecuados son ENVOLVENTE + SOPORTES + MARQUESINA o TEJADO.



PASO 4 _ ELIGE LOS COLORES QUE DESEES

Todos los modelos de buzones se ofrecen en diversos acabados. Arregui dispone de una extensa carta de colores disponible para los buzones metálicos. Elige el color o colores que mejor se adapten a la decoración del portal o entorno en el que instalarás los buzones.

BUZONES HORIZONTALES

PARA EXTERIOR E INTERIOR

HABITAT	Pag. 12	MILENIO	Pag. 14	INFINITY	Pag. 16	TECNUM	Pag. 18	ALPHA	Pag. 19
									

PARA INTERIOR

FUTURE ANTIVANDÁLICO	Pag. 20	ADAPTA	Pag. 22	MIRA	Pag. 24	NEO	Pag. 26	LIBERTY	Pag. 28
									
FUTURE MADERA	Pag. 29	BÁSICO	Pag. 30						
									

BUZONES VERTICALES



PARA EXTERIOR E INTERIOR

HABITAT	Pag. 32	MILENIO	Pag. 34	INFINITY	Pag. 35
					

PARA INTERIOR

LIBRO	Pag. 36	FRONT	Pag. 37	FUTURE	Pag. 38	MIRA	Pag. 39	STAR	Pag. 40
									







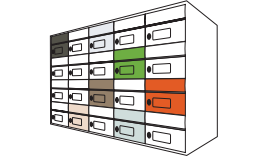

BUZONES PLURIDOMICILIARIOS

BCP APERTURA CENTRALIZADA	Pag. 42	BCP URBIS	Pag. 44
			

BUZONES DE DOBLE ACCESO

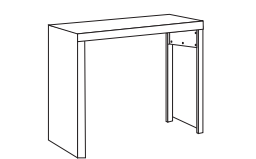
UNIK Pag. 46	EVOLUTION DOBLE Pag. 48	HABITAT DOBLE Pag. 49	MILENIO DOBLE Pag. 50	TECNUM DOBLE Pag. 51
 NEW				

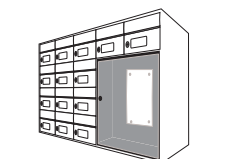
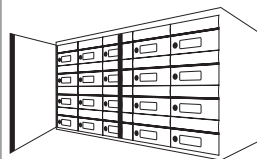
COMPLEMENTOS

UNIÓN DE BUZONES Pag. 54	OPCIÓN DE COLORES Pag. 54	GRABACIÓN BUZON Y TARJETA Pag. 55	GRABACIÓN AGRUPACIÓN Pag. 55	ENVOLVENTES Pag. 56
				
SOPORTES Pag. 58	MESA Pag. 60	TAPAJUNTAS Pag. 61	BANDEJAS Pag. 62	PANEL DE ANUNCIOS Pag. 63
				
PUERTAS DE PROTECCIÓN Pag. 63	TEJADO Pag. 64	MARQUESINA Pag. 64		
				

CASILLEROS Y TAQUILLAS

CASILLEROS Y TAQUILLAS Pag. 66

SEÑALIZACIÓN

PLACAS INOXIDABLE Pag. 69	PLACAS ALUMINIO Pag. 69	SEÑALIZACIÓN CORPÓREA ALUMINIO Pag. 70	SEÑALIZACIÓN CORPÓREA ACERO Pag. 71	PLACAS METACRILATO Pag. 72	VINILO CORTE Pag. 73
					

ACCESORIOS PARA COMUNIDADES

ESPEJOS PARA SEGURIDAD Y VIGILANCIA Pag. 75



PANELES DE ANUNCIOS ALUMINIO

1 FOLIO Pag. 76 **2 FOLIOS** Pag. 76 **4 FOLIOS** Pag. 76



CESTAS DE PUBLICIDAD

CLÁSICO E-2300 Pag. 77 **CLÁSICO E-2310** Pag. 77 **CURVO E-2320** Pag. 77 **CURVO E-2330** Pag. 77



OTROS ACCESORIOS

PAPELERA GARAJE Pag. 78 **PUBLICIDAD NO GRACIAS** Pag. 78 **LIMPIADORES BUZONES** Pag. 78



REPUESTOS

SET DE CERRADURAS Pag. 80 **SET TARJETEOS PLÁSTICO** Pag. 80 **REPUESTOS TARJETEOS** Pag. 80 **OTROS** Pag. 80 **REPUESTOS CERRADURA** Pag. 81



TABLA DE MEDIDAS AGRUPACIONES

Pag. 82



BUZONES HORIZONTALES



www.arregui.es

HABITAT

H8100/H8200/H8300

 Apertura lateral.

Cumple con la Norma Europea EN-13724.

A4 Capacidad para documentos A4.

CARACTERÍSTICAS

- **Material:** Cuerpo y puerta de acero o acero inoxidable. Tapa de boca de aluminio o acero inoxidable.
- **Antivandálico:** Puerta robusta de 1 mm de espesor. Rampa de seguridad extra larga en la boca del buzón para evitar sustraer correspondencia desde el exterior.
- **Opciones de apertura:**
 - » **Llave:** Cerradura Eurolock de 2.000 combinaciones, grado 2 (máximo) de seguridad según EN-13724.
 - » **Combinación:** Cerradura mecánica de combinación numérica de 4 dígitos.
 - » **Tarjeta o dispositivo RFID:** Cerradura electrónica de proximidad.
- **Versatilidad:** Adecuado para su colocación en exterior e interior.
- **Opción de diferentes alturas:** Todos los modelos HABITAT se ofrecen en 4 alturas combinables entre sí en una misma agrupación.



H8300

REPUESTOS

- **Cerradura:** CER05A10CR.
- **Tarjetero:** TJO0029-2.



Cerradura mecánica de combinación.



Cerradura electrónica de proximidad.



Agrupación de buzones HABITAT de diferentes alturas en acabado inoxidable satinado.



H8100

4 ALTURAS DISPONIBLES PARA TODOS LOS MODELOS HABITAT



Opción A – Altura 110 mm.



Opción B – Altura 165 mm.



Opción C – Altura 220 mm.



Opción D – Altura 330 mm

HABITAT

Alturas disponibles para todos los modelos:

- A: 110
- B: 165
- C: 220
- D: 330

Medidas en mm.

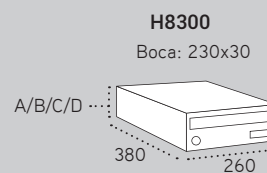
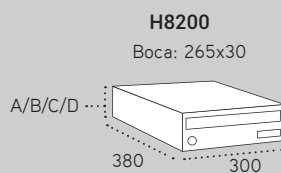
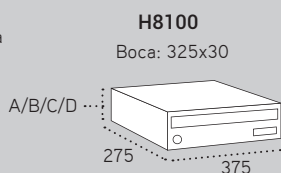

Cuerpo negro y frente de acero INOXIDABLE SATINADO

H8100-05

H8200-05

H8300-05

Cuerpo y frente de acero INOXIDABLE SATINADO

H8100-07

H8200-07

H8300-07

Cuerpo negro y puerta de acero BLANCO

H8100-01

H8200-01

H8300-01

Cuerpo negro y puerta de acero ARENA VOLCÁNICA

H8100-22

H8200-22

H8300-22

Cuerpo negro y puerta de acero PLATA PERLA

H8100-2P

H8200-2P

H8300-2P

Cuerpo negro y puerta de acero NÁCAR

H8100-27

H8200-27

H8300-27

Cuerpo y puerta COLOR (A ELEGIR)

H8100-09

H8200-09

H8300-09

COMPLEMENTE SU BUZÓN CON:

GRABACIÓN DE BUZONES pág. 55

GRABACIÓN DE AGRUPACIÓN pág. 55

ENVOLVENTES pág. 56

SOPORTES pág. 58

MESA pág. 60

TAPAJUNTAS pág. 61

BANDEJAS pág. 62

PUERTAS DE PROTECCIÓN pág. 63

TEJADO pág. 64

MARQUESINAS pág. 64

MILENIO

H4400/H4500/H4600



Apertura lateral.



H4500 y H4600 cumplen con la Norma Europea EN-13724.

CARACTERÍSTICAS

- **Material:** Cuerpo de acero o aluminio color negro y frente de aluminio.
- **Antivandálico:** Su diseño evita que se pueda tirar de la puerta desde el exterior.
- **Versatilidad:** Adecuado para su colocación en exterior e interior, combinado con un envolvente o empotrado en pared.
- Cerradura Grado 1 según normativa EN-13724.

REPUESTOS

- **Cerradura:** CER01A05CR.
- **Tarjetero:** TJO0001.



H4400 - Capacidad para documentos A5.
H4600 - Capacidad para documentos A4.



Agrupación de buzones H4501 empotrados en pared.



Buzón H4502 con panel de anuncios integrado, envolvente de aluminio plata y soportes a pared.



H4500 - Capacidad documentos A4.

MILENIO

A: Cuerpo de acero
B: Cuerpo de aluminio

H4400

Boca: 230x30

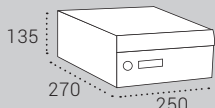

Medidas en mm.

H4500

· Capacidad para A4
Boca: 325x30

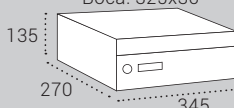

H4600

· Capacidad para A4
Boca: 230x30

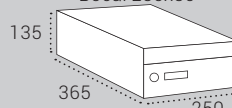

Puerta de aluminio BLANCO

*H4400-01

*H4500-01

*H4600-01

Puerta de aluminio ARENA VOLCÁNICA

*H4400-22

*H4500-22

*H4600-22

Puerta de aluminio ANODIZADO PLATA

*H4400-02

*H4500-02

*H4600-02

Puerta de aluminio NÁCAR

*H4400-27

*H4500-27

*H4600-27

Puerta de aluminio COLOR (A ELEGIR)

*H4400-09

*H4500-09

*H4600-09

COMPLEMENTE SU BUZÓN CON:

GRABACIÓN DE BUZONES pág. 55

GRABACIÓN DE AGRUPACIÓN pág. 55

ENVOLVENTES pág. 56

SOPORTES pág. 58

MESA pág. 60

TAPAJUNTAS pág. 61

BANDEJAS pág. 62

PANEL DE ANUNCIOS pág. 63

PUERTAS DE PROTECCIÓN pág. 63

TEJADO pág. 64

MARQUESINAS pág. 64

INFINITY

H2000/H2100/H2200

 Apertura lateral.

 H2100 y H2200 cumplen con la Norma Europea EN-13724.

CARACTERÍSTICAS

- **Material:** Cuerpo de acero color negro y frente de acero lacado o acero inoxidable.
- **Antivandálico:** Su diseño evita que se pueda tirar de la puerta desde el exterior.
- **Versatilidad:** Adecuado para su colocación en exterior e interior, combinado con un envolvente o empotrado en pared.
- Cerradura Grado 1 según normativa EN-13724.

REPUESTOS

- **Cerradura:** CER01A05CR.
- **Tarjetero:** TJ00004.



H2000 - Capacidad documentos A5.
H2200 - Capacidad documentos A4.



Buzones H2005 agrupados con envolvente de acero inoxidable con volumen.



Agrupación de buzones H2102P con envolvente de acero galvanizado, soportes laterales y marquesina.



H2100 - Capacidad documentos A4.

INFINITY

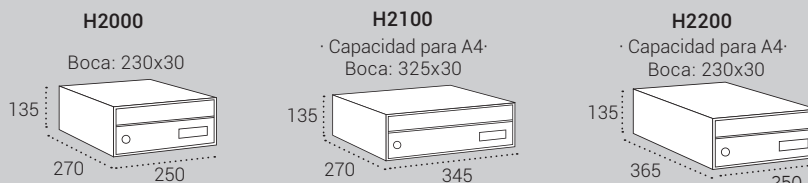

Medidas en mm.

	H2000	H2100	H2200
Puerta de acero INOXIDABLE SATINADO	H2000-05	H2100-05	H2200-05
Puerta de acero BLANCO	H2000-01	H2100-01	H2200-01
Puerta de acero ARENA VOLCÁNICA	H2000-22	H2100-22	H2200-22
Puerta de acero PLATA PERLA	H2000-2P	H2100-2P	H2200-2P
Puerta de acero NÁCAR	H2000-27	H2100-27	H2200-27
Puerta de acero COLOR (A ELEGIR)	H2000-09	H2100-09	H2200-09

COMPLEMENTE SU BUZÓN CON:

- GRABACIÓN DE BUZONES pág. 55
- GRABACIÓN DE AGRUPACIÓN pág. 55
- ENVOLVENTES pág. 56
- SOPORTES pág. 58
- MESA pág. 60
- TAPAJUNTAS pág. 61
- BANDEJAS pág. 62
- PANEL DE ANUNCIOS pág. 63
- PUERTAS DE PROTECCIÓN pág. 63
- TEJADO pág. 64
- MARQUESINAS pág. 64

TECNUM

H4300

 Apertura hacia arriba.

Cumple con la Norma Europea EN-13724.

A4 Capacidad para documentos A4.

CARACTERÍSTICAS

- **Material:** Enteramente de aluminio. Cuerpo negro. Marco de ABS. Garantiza una larga durabilidad.
- **Antivandálico:** Gran robustez y seguridad. Puerta de 2 mm. de espesor.
- **Versatilidad:** Adecuado para su colocación en exterior e interior, combinado con un envolvente o empotrado en pared.
- Cerradura Grado 1 según normativa EN-13724.

REPUESTOS

- **Cerradura:** CER0085.
- **Tarjetero:** TJO0007.



Buzones H4302 con envolvente de aluminio, grabación de agrupación y soportes laterales de aluminio.

TECNUM H4300

Boca: 325x30

Medidas en mm.

Frente de aluminio BLANCO	H4300-01
Frente de aluminio NEGRO	H4300-04
Frente de aluminio PLATA ANODIZADA	H4300-02
Frente de aluminio COLOR (A ELEGIR)	H4300-09

COMPLEMENTE SU BUZÓN CON:	GRABACIÓN DE BUZONES pág. 55	GRABACIÓN DE AGRUPACIÓN pág. 55	ENVOLVENTES pág. 56	SOPORTES pág. 58	MESA pág. 60	TAPAJUNTAS pág. 61	PUERTAS DE PROTECCIÓN pág. 63	TEJADO pág. 64	MARQUESINAS pág. 64
----------------------------------	---------------------------------	------------------------------------	------------------------	---------------------	-----------------	-----------------------	----------------------------------	-------------------	------------------------

ALPHA

H4900

 Apertura hacia arriba.

 Cumple con la Norma Europea EN-13724.

A4 Capacidad para documentos A4.

CARACTERÍSTICAS

- **Material:** Enteramente de aluminio. Cuerpo negro. Marco de ABS. Garantiza una larga durabilidad.
- **Antivandálico:** Gran robustez y seguridad. Puerta de 1,7 mm. de espesor.
- **Gran capacidad:** Adecuado para gran volumen de correspondencia.
- **Versatilidad:** Adecuado para su colocación en exterior e interior, combinado con un envoltente o empotrado en pared.
- Su sistema de unión garantiza un alineamiento perfecto de los buzones.
- Cerradura Grado 1 según normativa EN-13724.



REPUESTOS

- **Cerradura:** CER02B03CR.
- **Tarjetero:** TJO0024.



Imagen tomada de la popular serie "La Que Se Vecina", en la que el buzón ALPHA convive con la peculiar comunidad de vecinos.

ALPHA

H4900

Boca: 330x35

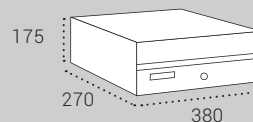

Medidas en mm.

Puerta y visera PLATA PERLA

• H4900-2P

Puerta NEGRA TEXTURADA y visera PLATA PERLA

• H4900-5P

Puerta y visera COLOR (A ELEGIR)

• H4900-09

COMPLEMENTE SU BUZÓN CON:

GRABACIÓN DE BUZONES
pág. 55

GRABACIÓN DE AGRUPACIÓN
pág. 55

ENVOLVENTES
pág. 56

SOPORTES
pág. 58

MESA
pág. 60

TAPAJUNTAS
pág. 61

PUERTAS DE PROTECCIÓN
pág. 63

TEJADO
pág. 64

MARQUESINAS
pág. 64

FUTURE ANTIVANDÁLICO

H3400/H3500/H3600

 Apertura hacia arriba.

CARACTERÍSTICAS

- **Material:** Cuerpo y puerta de acero.
- **Antivandálico:** Puerta robusta de acero de 1 mm. de espesor.
- Incorpora un muelle que mantiene la puerta levantada para facilitar la recogida de la correspondencia.
- Cerradura Grado 1 según normativa EN-13724.

REPUESTOS

- **Cerradura:** CER02B02CR.
- **Tarjetero:**
H3400/H3600: TJO0004.
H3500: TJO0002.



H3400 - Capacidad para documentos A5.

H3600 - Capacidad para documentos A4.



Buzones H3404P empotrados en pared con tapajuntas de aluminio.



H3500 - Capacidad para documentos A5.

FUTURE ANTIVANDÁLICO

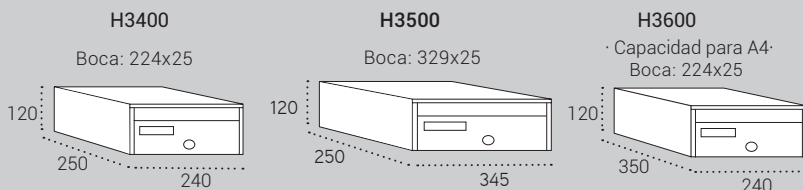

Medidas en mm.

Cuerpo de ACERO PLATA y puerta de ACERO INOXIDABLE ESPEJO	H3400-11	H3500-11	H3600-11
Cuerpo y puerta de acero BLANCO	H3400-10	H3500-10	H3600-10
Cuerpo y puerta de acero ARENA VOLCÁNICA	H3400-22	H3500-22	H3600-22
Cuerpo y puerta de acero PLATA PERLA	H3400-4P	H3500-4P	H3600-4P
Cuerpo y puerta de acero NÁCAR	H3400-27	H3500-27	H3600-27
Cuerpo y puerta de acero COLOR (A ELEGIR)	H3400-09	H3500-09	H3600-09

COMPLEMENTE SU BUZÓN CON:

- GRABACIÓN DE BUZONES pág. 55
- GRABACIÓN DE AGRUPACIÓN pág. 55
- ENVOLVENTES pág. 56
- SOPORTES pág. 58
- MESA pág. 60
- TAPAJUNTAS pág. 61
- BANDEJAS pág. 62
- PANEL DE ANUNCIOS pág. 63

ADAPTA

H3700/H3800

 Apertura hacia arriba.

CARACTERÍSTICAS

- **Material:** Cuerpo de acero color negro y puerta de acero o acero inoxidable. Puerta robusta de 1 mm de espesor.
- **Ideal para reposiciones:** Su reducida altura se adapta al espacio ocupado por cualquier buzón.
- Montaje rápido mediante baterías de 3, 4 y 5 buzones.
- El suelo del cuerpo queda a ras del marco facilitando la extracción de la correspondencia.
- No es necesario colocar un envoltente para embellecer la vista lateral, al no tener agujeros en el cuerpo.
- Cerradura Grado 1 según normativa EN-13724.

REPUESTOS

- **Cerradura:** CER01B02CR.
- **Tarjetero:** TJO0004.



H3700 - Capacidad para documentos A5.



Las paredes laterales apenas son visibles, lo que aligera el conjunto.



Buzones H3852P sobre una mesa.



H3800 - Capacidad para documentos A4.

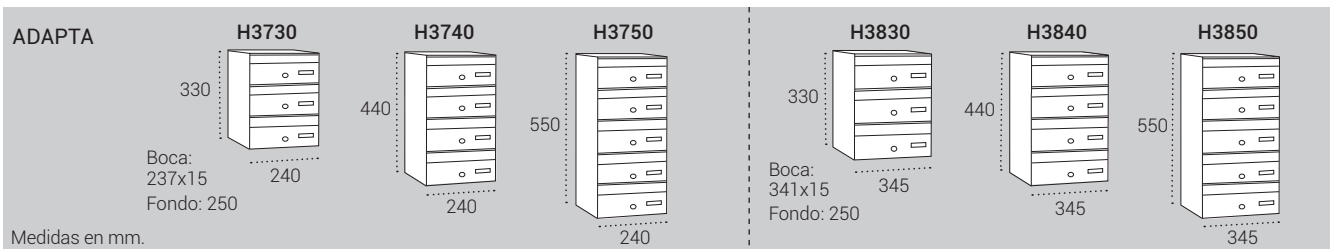

Puerta de acero INOXIDABLE SATINADO	H3730-05	H3740-05	H3750-05	H3830-05	H3840-05	H3850-05
Puerta de acero OCRE	H3730-03	H3740-03	H3750-03	H3830-03	H3840-03	H3850-03
Puerta de acero GRIS ANTRA	H3730-04	H3740-04	H3750-04	H3830-04	H3840-04	H3850-04
Puerta de acero PLATA PERLA	H3730-2P	H3740-2P	H3750-2P	H3830-2P	H3840-2P	H3850-2P
Puerta de acero NÁCAR	H3730-27	H3740-27	H3750-27	H3830-27	H3840-27	H3850-27
Puerta de acero COLOR (A ELEGIR)	H3730-09	H3740-09	H3750-09	H3830-09	H3840-09	H3850-09

COMPLEMENTE SU BUZÓN CON:

GRABACIÓN DE BUZONES pág. 55	GRABACIÓN DE AGRUPACIÓN pág. 55	ENVOLVENTES pág. 56	SOPORTES pág. 58	MESA pág. 60	TAPAJUNTAS pág. 61
---------------------------------	------------------------------------	------------------------	---------------------	-----------------	-----------------------

MIRA

H8700/H8800/H8900

 Apertura hacia arriba.

CARACTERÍSTICAS

- **Material:** Cuerpo de acero color negro y puerta de acero o acero inoxidable.
- **Diseño:** Puerta de líneas rectas con cuadrados en relieve.
- **Cerradura:** Grado 1 según normativa EN-13724.

REPUESTOS

- **Cerradura:** CER01B02CR.
- **Tarjetero:**
H8700/H8900: TJO0004.
H8800: TJO0002.



H8700 - Capacidad para documentos A5.
H8900 - Capacidad para documentos A4.



Buzones H8701 con envoltorio de acero galvanizado de volumen color blanco.



H8800 - Capacidad para documentos A4.

MIRA

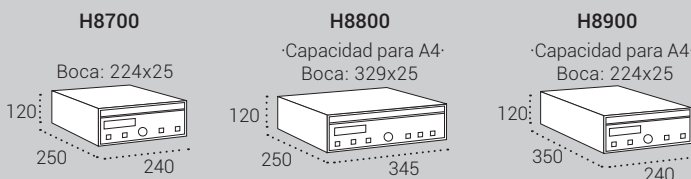

Medidas en mm.

Puerta de acero INOXIDABLE SATINADO

H8700-05

H8800-05

H8900-05

Puerta de acero BLANCO

H8700-01

H8800-01

H8900-01

Puerta de acero ARENA VOLCÁNICA

H8700-22

H8800-22

H8900-22

Puerta de acero PLATA PERLA

H8700-2P

H8800-2P

H8900-2P

Puerta de acero COLOR (A ELEGIR)

H8700-09

H8800-09

H8900-09

COMPLEMENTE SU BUZÓN CON:

GRABACIÓN DE BUZONES
pág. 55

GRABACIÓN DE AGRUPACIÓN
pág. 55

ENVOLVENTES
pág. 56

SOPORTES
pág. 58

MESA
pág. 60

TAPAJUNTAS
pág. 61

BANDEJAS
pág. 62

PANEL DE ANUNCIOS
pág. 63

NEO

H8500/H8600

 Apertura hacia arriba.

 Cumple con la Norma Europea EN-13724.

 Capacidad para documentos A4.

CARACTERÍSTICAS

- **Material:** Cuerpo de acero y puerta de acero o acero inoxidable.
- **Diseño:** Diseño de formas rectas. La puerta oculta el marco inferior del buzón. Permite realizar agrupaciones de gran atractivo ya que la unión de los buzones queda oculta bajo la puerta.
- Incluye un sistema patentado de apertura de la puerta: una vez abierta, se sujeta sola.
- Cerradura Grado 1 según normativa EN-13724.

REPUESTOS

- **Cerradura:** CER01B02CR.
- **Tarjetero:** TJO0004.



H8600 - Capacidad para documentos A4.



La puerta del buzón, una vez abierta se sujeta sola.



Agrupación de buzones H8522 empotrado en pared.



H8500 - Capacidad para documentos A4.

NEO

	H8500 Boca: 330x30 	H8600 Boca: 235x30
--	----------------------------------	----------------------------------

Medidas en mm.

Cuerpo negro y puerta de acero INOXIDABLE ESPEJO	* H8500-05	* H8600-05
Cuerpo y puerta de acero ARENA VOLCÁNICA	* H8500-22	* H8600-22
Cuerpo y puerta de acero PLATA PERLA	* H8500-2P	* H8600-2P
Cuerpo y puerta de acero COLOR (A ELEGIR)	* H8500-09	* H8600-09

COMPLEMENTE SU BUZÓN CON:

GRABACIÓN DE BUZONES pág. 55	GRABACIÓN DE AGRUPACIÓN pág. 55	ENVOLVENTES pág. 56	SOPORTES pág. 58	MESA pág. 60	TAPAJUNTAS pág. 61	BANDEJAS pág. 62	PANEL DE ANUNCIOS pág. 63
---------------------------------	------------------------------------	------------------------	---------------------	-----------------	-----------------------	---------------------	------------------------------

LIBERTY

H3430/H3530/H3630

Apertura hacia arriba.

CARACTERÍSTICAS

- **Material:** Cuerpo de acero negro y puerta de perfil de aluminio extrusionado. Garantiza una larga durabilidad.
- **Diseño:** Buzón de líneas rectas y atractivos acabados.
- **Antivandálico:** Puertas robustas de 1,2 mm. de espesor.
- Disponible en atractivos acabados anodizados que realzan su estética.
- Cerradura Grado 1 según normativa EN-13724.

REPUESTOS

- **Cerradura:** CER01A01CR.
- **Tarjetero:** TJO0001.



H3430 - Capacidad para documentos A5.
H3630 - Capacidad para documentos A4.



H3530 - Capacidad para documentos A4.

LIBERTY	H3430	H3530	H3630
	Boca: 224x25	· Capacidad para A4- Boca: 329x25	· Capacidad para A4- Boca: 224x25
Medidas en mm.			

Puerta de aluminio anodizado ORO GRATADO	H3430-03	H3530-03	H3630-03
Puerta de aluminio anodizado TITANIO	H3430-02	H3530-02	H3630-02

COMPLEMENTE SU BUZÓN CON:	GRABACIÓN DE BUZONES	GRABACIÓN DE AGRUPACIÓN	ENVOLVENTES	SOPORTES	MESA	TAPAJUNTAS	BANDEJAS	PANEL DE ANUNCIOS
	pág. 55	pág. 55	pág. 56	pág. 58	pág. 60	pág. 61	pág. 62	pág. 63

FUTURE MADERA

H3400/H3500/H3600

 Apertura hacia arriba.

CARACTERÍSTICAS

- **Material:** Cuerpo de acero lacado y puerta de chapa de madera natural.
- Al tratarse de madera natural, la tonalidad puede variar de una puerta a otra.
- Cerradura Grado 1 según normativa EN-13724.

REPUESTOS

Puerta SAPELLI:

- **Cerradura:** CER0041B + CER0039L.
- **Tarjetero:** PC00127.

Puerta ROBLE:

- **Cerradura:** CER0071B + CER0039L.
- **Tarjetero:** TJOINOX.



H3400 - Capacidad para documentos A5.
H3600 - Capacidad para documentos A4.



H3500 - Capacidad para documentos A4.

FUTURE MADERA

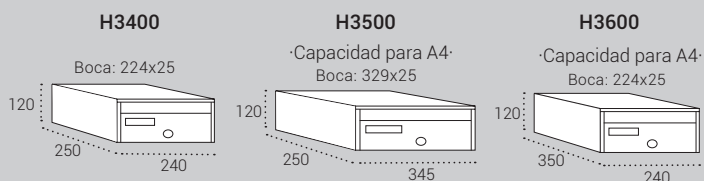

Medidas en mm.

Cuerpo de acero PLATA y puerta de ROBLE

H3400-25

H3500-25

H3600-25

Cuerpo de acero NEGRO y puerta de SAPELLI

H3400-18

H3500-18

H3600-18

COMPLEMENTE SU BUZÓN CON:

GRABACIÓN DE AGRUPACIÓN
pág. 55

ENVOLVENTES
pág. 56

SOPORTES
pág. 58

MESA
pág. 60

TAPAJUNTAS
pág. 61

BANDEJAS
pág. 62

PANEL DE ANUNCIOS
pág. 63

BÁSICO

H1500

Apertura lateral.

CARACTERÍSTICAS

- **Material:** Cuerpo de acero negro y puerta de diversos materiales.
- Buzón idóneo para espacios reducidos.
- Se fabrica en unidades sueltas y en baterías de 2, 3, 4 y 5 buzones.
- Cerradura Grado 1 según normativa EN-13724.

REPUESTOS

- **Cerradura:** CER01A01CR.
- **Tarjetero:** TJO0008.

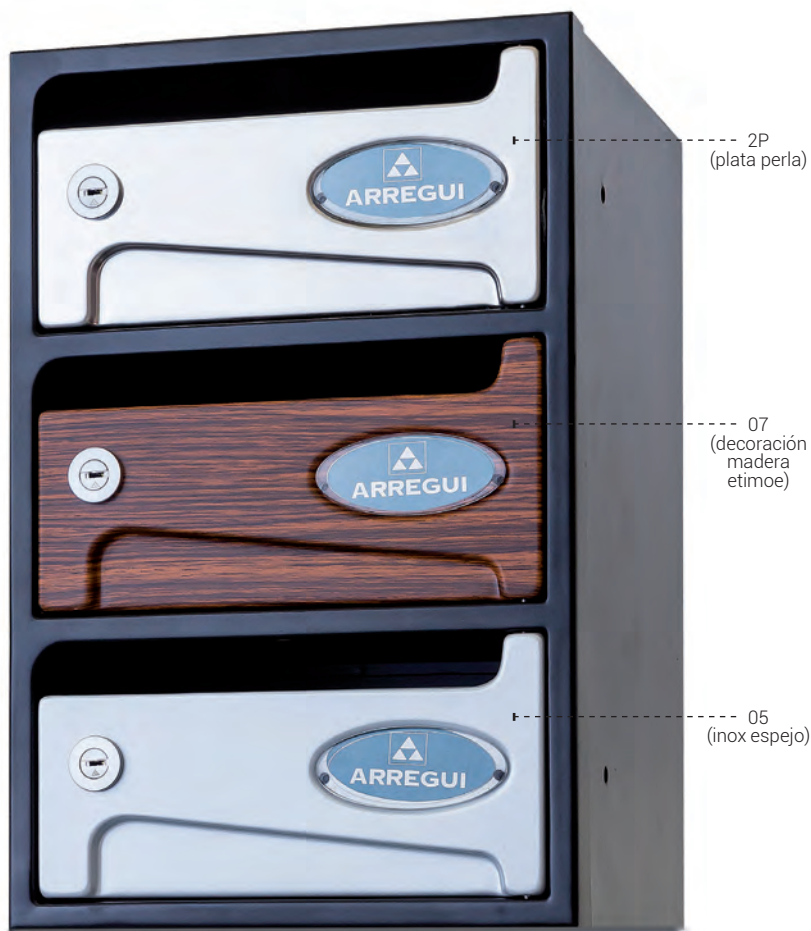

H1530 - Capacidad para documentos A5.

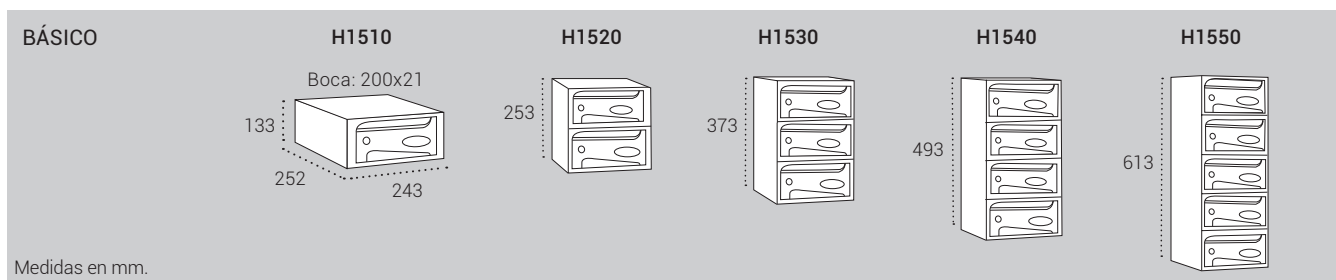

Medidas en mm.

Puerta de acero PLATA PERLA	H1510-2P	H1520-2P	H1530-2P	H1540-2P	H1550-2P
Puerta de acero DECORACIÓN MADERA ETIMOE	H1510-07	H1520-07	H1530-07	H1540-07	H1550-07
Puerta de acero INOXIDABLE ESPEJO	H1510-05	H1520-05	H1530-05	H1540-05	H1550-05

COMPLEMENTE SU BUZÓN CON:

GRABACIÓN DE BUZONES pág. 55	GRABACIÓN DE AGRUPACIÓN pág. 55	ENVOLVENTES pág. 56	SOPORTES pág. 58	MESA pág. 60	TAPAJUNTAS pág. 61
---------------------------------	------------------------------------	------------------------	---------------------	-----------------	-----------------------



BUZONES VERTICALES

 **ARREGUI**

www.arregui.es

HABITAT

V8000/V8700/V8800

-  Apertura lateral.
- Cumple con la Norma Europea EN-13724.
- A4** Capacidad para documentos A4.

CARACTERÍSTICAS

- **Material:** Cuerpo y puerta de acero o acero inoxidable. Tapa de boca de aluminio o acero inoxidable.
- **Antivandálico:** Puerta robusta de 1 mm de espesor. Rampa de seguridad extra larga en la boca del buzón para evitar sustraer correspondencia desde el exterior.
- **Opciones de apertura:**
 - » **Llave:** Cerradura Eurolock de 2.000 combinaciones, grado 2 (máximo) de seguridad según EN-13724.
 - » **Combinación:** Cerradura mecánica de combinación numérica de 4 dígitos.
 - » **Tarjeta o dispositivo RFID:** Cerradura electrónica de proximidad.
- **Versatilidad:** Adecuado para su colocación en exterior e interior.

REPUESTOS

- **Cerradura:** CER05A10CR.
- **Tarjetero:** TJO0029-2.



Cerradura mecánica de combinación.



Cerradura electrónica de proximidad.



V8700



Buzones V8007 con envoltorio de acero inoxidable, grabación de agrupación y soportes inoxidables.



V8000

HABITAT	V8000	V8700 NEW	V8800
	Boca: 325x30	Boca: 230x30	Boca: 240x30
Medidas en mm.			

Cuerpo negro y puerta de acero INOXIDABLE SATINADO	V8000-05	V8700-05	V8800-05
Cuerpo y puerta de acero INOXIDABLE SATINADO	V8000-07	V8700-07	V8800-07
Cuerpo negro y puerta de acero BLANCO	V8000-01	V8700-01	V8800-01
Cuerpo negro y puerta de acero ARENA VOLCÁNICA	V8000-22	V8700-22	V8800-22
Cuerpo negro y puerta de acero PLATA PERLA	V8000-2P	V8700-2P	V8800-2P
Cuerpo negro y puerta de acero NÁCAR	V8000-27	V8700-27	V8800-27
Cuerpo negro y puerta de acero COLOR (A ELEGIR)	V8000-09	V8700-09	V8800-09

COMPLEMENTE SU BUZÓN CON:

GRABACIÓN DE BUZONES
pág. 55

GRABACIÓN DE AGRUPACIÓN
pág. 55

ENVOLVENTES
pág. 56

SOPORTES
pág. 58

TAPAJUNTAS
pág. 61

PUERTAS DE PROTECCIÓN
pág. 63

TEJADO
pág. 64

MARQUESINAS
pág. 64

MILENIO

V4000

-  Apertura lateral.
- Cumple con la Norma Europea EN-13724.
- A4** Capacidad para documentos A4.

CARACTERÍSTICAS

- **Material:** Cuerpo de acero o aluminio color negro y frente de aluminio.
- **Antivandálico:** Su diseño evita que se pueda tirar de la puerta desde el exterior.
- **Versatilidad:** Adecuado para su colocación en exterior e interior, combinado con un envolvente o empotrado en pared.
- Cerradura Grado 1 según normativa EN-13724.



REPUESTOS

- **Cerradura:** CER01A05CR.
- **Tarjetero:** TJO0001.

ACCESORIO SALVACARTAS C-016



Soporte de acero galvanizado que se adapta a la puerta para evitar que la correspondencia se caiga al abrir el buzón.

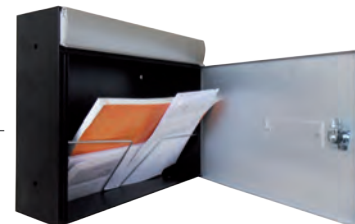

Agrupación de buzones V4001 unidos y fijados a pared.

MILENIO

V4000

Boca: 325x30

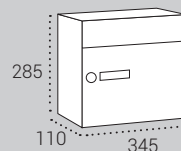

Medidas en mm.

Puerta de aluminio BLANCO	V4000-01
Puerta de aluminio ARENA VOLCÁNICA	V4000-22
Puerta de aluminio ANODIZADO PLATA	V4000-02
Puerta de aluminio NÁCAR	V4000-27
Puerta de aluminio COLOR (A ELEGIR)	V4000-09

COMPLEMENTE SU BUZÓN CON:

GRABACIÓN DE BUZONES
pág. 55

GRABACIÓN DE AGRUPACIÓN
pág. 55

ENVOLVENTES
pág. 56

SOPORTES
pág. 58

TAPAJUNTAS
pág. 61

PUERTAS DE PROTECCIÓN
pág. 63

TEJADO
pág. 64

MARQUESINAS
pág. 64

INFINITY

V2300

 Apertura lateral.

 Cumple con la Norma Europea EN-13724.

A4 Capacidad para documentos A4.

CARACTERÍSTICAS

- **Material:** Cuerpo de acero color negro y frente de acero lacado o acero inoxidable.
- **Antivandálico:** Su diseño evita que se pueda tirar de la puerta desde el exterior.
- **Versatilidad:** Adecuado para su colocación en exterior e interior, combinado con un envolvente o empotrado en pared.
- Cerradura Grado 1 según normativa EN-13724.



REPUESTOS

- **Cerradura:** CER01A05CR.
- **Tarjetero:** TJO0001.

ACCESORIO SALVACARTAS C-016

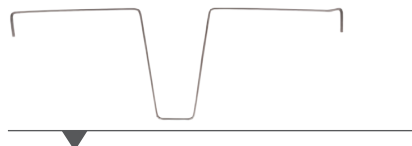

Soporte de acero galvanizado que se adapta a la puerta para evitar que la correspondencia se caiga al abrir el buzón.

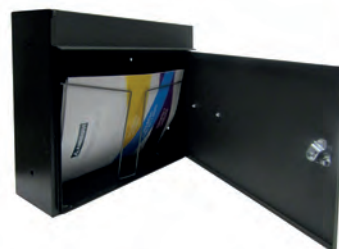

Buzones V2305 con envolvente de acero inoxidable con volumen.

INFINITY

V2300

Boca: 325x30

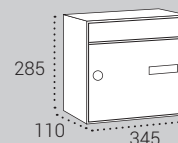

Medidas en mm.

Puerta de acero INOXIDABLE SATINADO

V2300-05

Puerta de acero BLANCO

V2300-01

Puerta de acero ARENA VOLCÁNICA

V2300-22

Puerta de acero PLATA PERLA

V2300-2P

Puerta de acero NÁCAR

V2300-27

Puerta de acero COLOR (A ELEGIR)

V2300-09

COMPLEMENTE SU BUZÓN CON:

GRABACIÓN DE BUZONES
pág. 55

GRABACIÓN DE AGRUPACIÓN
pág. 55

ENVOLVENTES
pág. 56

SOPORTES
pág. 58

TAPAJUNTAS
pág. 61

PUERTAS DE PROTECCIÓN
pág. 63

TEJADO
pág. 64

MARQUESINAS
pág. 64

LIBRO

V1100

- Apertura lateral.
- Cumple con la Norma Europea EN-13724.
- Gran capacidad.

CARACTERÍSTICAS

- **Material:** Cuerpo y puerta de acero lacado o acero inoxidable.
- La ubicación de la boca en la parte superior permite depositar la correspondencia de manera cómoda y rápida.
- Se fabrica en grupos de 3, 4 y 5 unidades, pudiendo unirlos entre sí.
- Cerradura Grado 1 según normativa EN-13724.

REPUESTOS

- **Cerradura:** CER01A05CR.
- **Tarjetero:** TJO0006.



1P
(cuerpo negro y puerta plata perla)



08
(cuerpo y puerta plata perla)



04
(cuerpo negro y puerta inox satin.)



07
(cuerpo y puerta inox satin.)

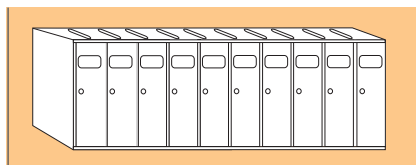

Posibilidad de fabricarlos a medida con el número de buzones necesarios (mínimo de 3 y máximo de 20) evitando la duplicidad de paredes (10% de incremento).

LIBRO

V1130

Boca: 250x30

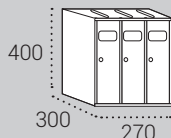

V1140

Boca: 250x30

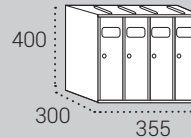

V1150

Boca: 250x30

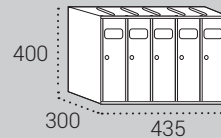

Medidas en mm.

Cuerpo negro y puerta de acero PLATA PERLA

V1130-1P

V1140-1P

V1150-1P

Cuerpo y puerta de acero PLATA PERLA

V1130-08

V1140-08

V1150-08

Cuerpo negro y puerta de acero INOXIDABLE SATINADO

V1130-04

V1140-04

V1150-04

Cuerpo y puerta de acero INOXIDABLE SATINADO

V1130-07

V1140-07

V1150-07

Cuerpo y puerta de acero COLOR (A ELEGIR)

V1130-09

V1140-09

V1150-09

COMPLEMENTE SU BUZÓN CON:

GRABACIÓN DE BUZONES
pág. 55

MESA
pág. 60

FRONT

V1600

MODELO MEJORADO
Dimensión de boca ampliada a 330x24 mm.

 Apertura lateral.

 Gran capacidad.

CARACTERÍSTICAS

- **Material:** Cuerpo y puerta de acero lacado o acero inoxidable.
- La tapa de boca permanece cerrada por la acción de un muelle ofreciendo máxima confidencialidad de la correspondencia.
- Se fabrica en grupos de 3, 4 y 5 unidades, pudiendo sobreponerlos y unirlos entre sí.
- Cerradura Grado 1 según normativa EN-13724.

REPUESTOS

- **Cerradura:** CER0070+CER0070-1L.
- **Tarjetero:** TJO0006.



1P
(cuerpo negro y puerta plata perla)



08
(cuerpo y puerta plata perla)



04
(cuerpo negro y puerta inox satin.)



07
(cuerpo y puerta inox satin.)

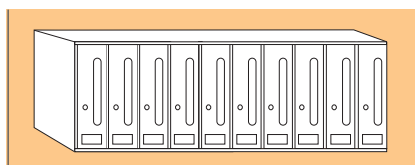

Posibilidad de fabricarlos a medida con el número de buzones necesarios (mínimo de 3 y máximo de 20) evitando la duplicidad de paredes (10% de incremento).

FRONT

V1630

Boca: 330x24

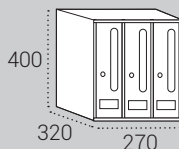

Medidas en mm.

V1640

Boca: 330x24

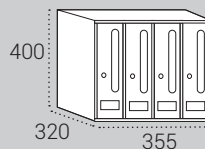

V1650

Boca: 330x24

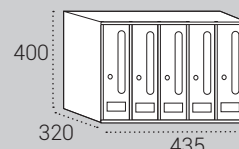

Cuerpo negro y puerta de acero PLATA PERLA

* V1630-1P

* V1640-1P

* V1650-1P

Cuerpo y puerta de acero PLATA PERLA

* V1630-08

* V1640-08

* V1650-08

Cuerpo negro y puerta de acero INOXIDABLE SATINADO

* V1630-04

* V1640-04

* V1650-04

Cuerpo y puerta de acero INOXIDABLE SATINADO

* V1630-07

* V1640-07

* V1650-07

Cuerpo y puerta de acero COLOR (A ELEGIR)

* V1630-09

* V1640-09

* V1650-09

COMPLEMENTE SU BUZÓN CON:

GRABACIÓN DE BUZONES
pág. 55

ENVOLVENTES
pág. 56

SOPORTES
pág. 58

MESA
pág. 60

TAPAJUNTAS
pág. 61

FUTURE

V1000

Apertura hacia abajo.

CARACTERÍSTICAS

- **Material:** Cuerpo de acero negro y puerta acero, lacado o decorado, o melamina.
- **Antivandálico:** Su diseño evita que se pueda tirar de la puerta desde el exterior.
- Fácil inserción de la correspondencia.
- Cerradura Grado 1 según normativa EN-13724.

REPUESTOS

- **Cerradura:** CER01C04CR.
- **Tarjetero:** TJO0002.



Buzones V1005 unidos y fijados a pared.

FUTURE

Boca:
221x25

V1000

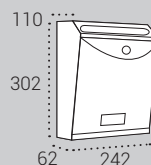

Medidas en mm.

Puerta de acero INOXIDABLE ESPEJO	V1000-05
Puerta de acero PLATA PERLA	V1000-2P
Puerta de acero NÁCAR	V1000-27
Puerta decoración ETIMOE	V1000-07
Puerta decoración CUERO	V1000-08
Puerta de melamina HAYA	V1000-12
Puerta de melamina SAPELLI	V1000-13
Puerta de acero COLOR (A ELEGIR)	V1000-09

COMPLEMENTE SU BUZÓN CON:

GRABACIÓN DE BUZONES
pág. 55

MIRA

V1300/V1310



Apertura hacia abajo.

CARACTERÍSTICAS

- **Material:** Cuerpo de acero y puerta de acero o acero inoxidable.
- **Antivandálico:** Su diseño evita que se pueda tirar de la puerta desde el exterior.
- **Diseño:** Diseño actual de líneas rectas con detalles en relieve en las puertas.
- Cerradura Grado 1 según normativa EN-13724.

REPUESTOS

- **Cerradura:** CER0070.
- **Tarjetero:** TJO0023.



V1300

V1310



Buzones V1302 unidos con envoltorio de madera.

MIRA

V1300

Boca: 236x35

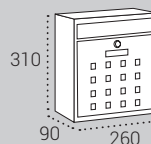

Medidas en mm.

V1310

Boca: 336x35

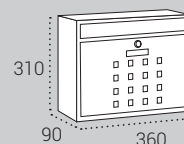

Cuerpo negro y puerta de acero INOXIDABLE SATINADO

V1300-05

V1310-05

Cuerpo y puerta de acero BLANCO

V1300-01

V1310-01

Cuerpo y puerta de acero PLATA

V1300-02

V1310-02

COMPLEMENTE SU BUZÓN CON:

GRABACIÓN DE BUZONES AGRUPACIÓN
pág. 55

GRABACIÓN DE BUZONES AGRUPACIÓN
pág. 55

ENVOLTENTES
pág. 56

SOPORTES
pág. 58

TAPAJUNTAS
pág. 61

STAR

D-AA1000/D-AA2000

 Apertura lateral.

A4 Capacidad para revistas.

CARACTERÍSTICAS

- **Material:** Enteramente de aluminio.
- Cerradura Grado 1 según normativa EN-13724.

REPUESTOS

- **Cerradura:** CER0115.
- **Tarjetero:** TJ00030.



STAR

D-AA1000

Boca: 160x20

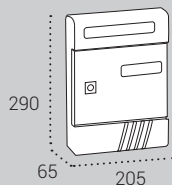

D-AA2000

Boca: 330x20

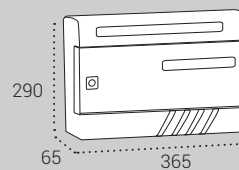

Medidas en mm.

Cuerpo y puerta PLATA

D-AA1001

D-AA2001

COMPLEMENTE SU BUZÓN CON:

GRABACIÓN DE BUZONES
pág. 55



BUZONES HORIZONTALES PLURIDOMICILIARIOS

 **ARREGUI**

www.arregui.es

— BCP DE APERTURA CENTRALIZADA

BCP24/BCP36/BCP48



Apertura lateral.

CARACTERÍSTICAS

- **Material:** Puerta de aluminio y cuerpo y marco frontal de acero con tratamiento anticorrosivo de cataforesis.
- **Diseño:** Especialmente diseñado como solución para la entrega de los envíos postales en entornos diseminados. Permite su colocación en espacios reducidos.
- Disponibles en agrupaciones de 24, 36 y 48 casilleros.
- **Apertura:** La apertura total de la puerta central facilita a los carteros el reparto de la correspondencia. Dispone de cerradura central con llave de puntos no duplicable.
- **Antivandálico:** Al no disponer de tapa de boca evita actos de vandalismo así como la introducción de publicidad no deseada.
- Los casilleros van numerados y el tarjetero con el nombre de los vecinos está en el interior.
- Cerradura Grado 1 según normativa EN-13724.



De acuerdo al Decreto ley del 20 de Abril del 2007 los entornos calificados como "especiales" siendo este el caso de viviendas aisladas o entornos diseminados, entornos de gran desarrollo de construcción y mínima densidad de población, urbanizaciones, mercados, etc. están obligados a instalar Buzones Concentrados Pluridomiciliarios para poder seguir recibiendo la correspondencia.

EXTRAS

Incluye rotulación exterior de la dirección y casillero opcional para devoluciones de correo.



Disponibles con tejado para resguardarlo de la lluvia.



Posibilidad de puertas individuales con ranura y tapa de boca.



El tarjetero se aloja en el interior del casillero ofreciendo máxima confidencialidad.



La apertura total de la puerta central facilita a los carteros el reparto de la correspondencia.



BCP24
24 casillas con soportes y tejado

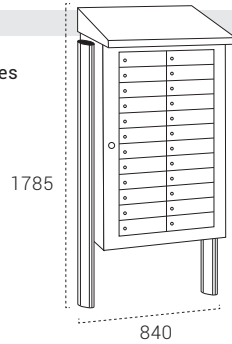

BCP24
24 casillas

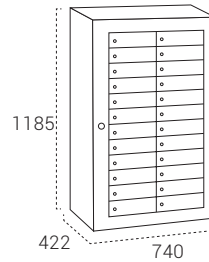

CASILLERO medidas en mm

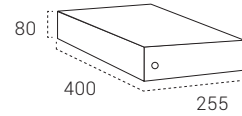

	PUERTAS sin ranura	PUERTAS con ranura	SOPORTE	SOPORTE	TEJADO
Cuerpo y puerta de color VERDE	BCP24	BCP24R	URSP1 Soporte 1,5m para atornillar al suelo	URSP2 Soporte 2m para enterrar en el suelo	TEBCP24V
Cuerpo y puerta de color ARENA VOLCANICA	BCP24G	BCP24GR			TEBCP24AV



BCP36
36 casillas con soportes y tejado

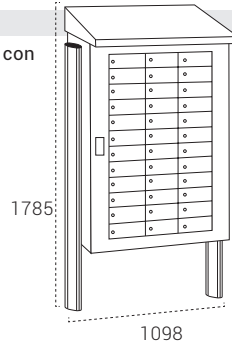

BCP36
36 casillas

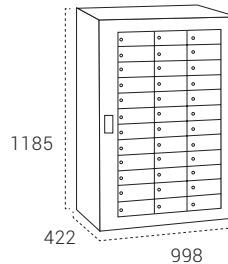

CASILLERO medidas en mm

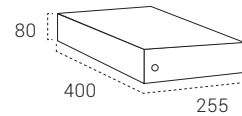

	PUERTAS sin ranura	PUERTAS con ranura	SOPORTE	SOPORTE	TEJADO
Cuerpo y puerta de color VERDE	BCP36	BCP36R	URSP1 Soporte 1,5m para atornillar al suelo	URSP2 Soporte 2m para enterrar en el suelo	TEBCP36V
Cuerpo y puerta de color ARENA VOLCANICA	BCP36G	BCP36GR			TEBCP36AV



BCP48
48 casillas con soportes y tejado

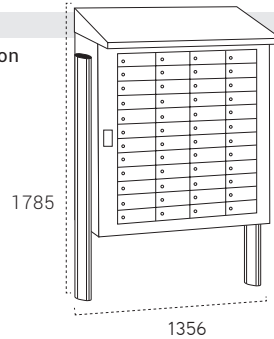

BCP48
48 casillas

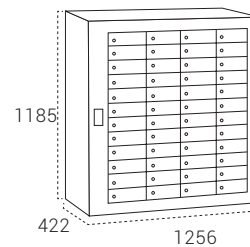

CASILLERO medidas en mm

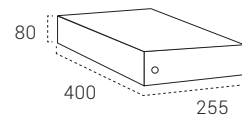

	PUERTAS sin ranura	PUERTAS con ranura	SOPORTE	SOPORTE	TEJADO
Cuerpo y puerta de color VERDE	BCP48	BCP48R	URSP1 Soporte 1,5m para atornillar al suelo	URSP2 Soporte 2m para enterrar en el suelo	TEBCP48V
Cuerpo y puerta de color ARENA VOLCANICA	BCP48G	BCP48GR			TEBCP48AV

BCP URBIS

BP-000

 Apertura lateral.

Cumple con la Norma Europea EN-13724.











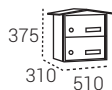



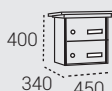

CARACTERÍSTICAS

- **Material:** Acero galvanizado. Soporte de acero con recubrimiento anticorrosivo de cataforesis.
- **Diseño:** Especialmente diseñado como solución para la entrega de los envíos postales en entornos diseminados. Permite agrupar desde 2 hasta 12 unidades de buzones. Adecuado para espacios reducidos.
- Cerradura Grado 1 según normativa EN-13724

REPUESTOS

- **Cerradura:** CER01A05CR.
- **Tarjetero:** TJO0001.



Ref.	BP002	BP003	BP004	BP005	BP106	BP108	BP110	BP112	
CUERPO Y PUERTA COLOR VERDE CON TEJADO A DOS AGUAS									
Medidas en mm.	Boca: 325x30 375 310 510	135 310 510	270 345	645 310 510	780 310 510	Boca: 230x30 135 365 250	645 425 680	780 425 680	920 425 680
	Soporte verde para atornillar a suelo 0.80m C-460VR				/ Soporte verde para enterrar en suelo 1m C-460VRE				
Ref.	BP202	BP203	BP204	BP205	BP306	BP308	BP310	BP312	
CUERPO Y PUERTA COLOR ARENA VOLCÁNICA CON TEJADO A UN AGUA									
Medidas en mm.	400 340 450	530 340 450	665 340 450	800 340 450	530 460 610	665 460 610	800 460 610	935 460 610	
	Soporte arena volcánica para atornillar a suelo 0.80m C-460AV				/ Soporte verde para enterrar en suelo 1m C-460AVE				

16

BUZONES DE DOBLE ACCESO

 **ARREGUI**

www.arregui.es

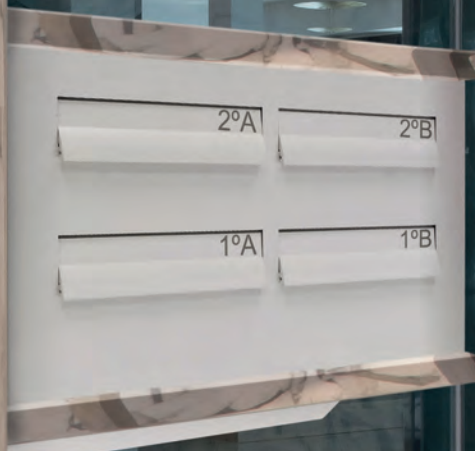

UNIK

H5000



-  Apertura lateral.
- Cumple con la Norma Europea EN-13724.
- A4** Capacidad para documentos A4.

CARACTERÍSTICAS

- **Para su instalación** en carpintería metálica.
- **Material:** Panel exterior en acero galvanizado, aluminio anodizado o acero inoxidable. Agrupación interior de buzones en acero lacado.
- **Cerradura** Eurolock de 2000 combinaciones, grado 2 (máximo) de seguridad según EN-13724.
- **Diseño:** Los cuerpos de los buzones tienen forma en Z para impedir la extracción ilícita de correspondencia desde el exterior; además, así ocupan menos espacio en el interior del edificio.
- **Identificación:** Para mantener la privacidad de los usuarios, las viseras se identifican con grabación láser (incluido en el precio). Las puertas disponen de tarjetero para su identificación.
- **Configuración:** Máximo número de buzones recomendado por agrupación (8 filas x 7 columnas). Consultar otras configuraciones.
- **Panel a medida:** Posibilidad de ajustar las dimensiones del panel exterior a las dimensiones del hueco donde vaya a colocarse los buzones.



Panel exterior con bocacartas

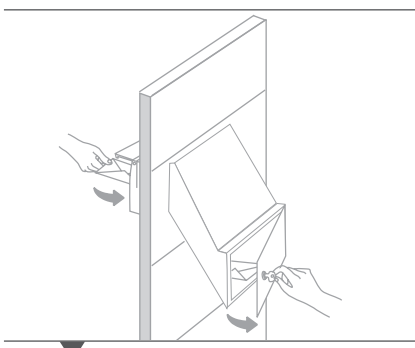

La correspondencia se introduce desde el exterior y se recoge en el interior, evitando la entrada de personas ajenas a la comunidad.

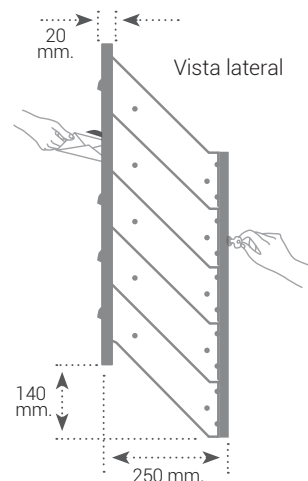

Vista lateral



Detalle de la vista desde el exterior del portal.

REPUESTOS

- **Cerradura:** CER05A10CR.
- **Tarjetero:** TJ00029-2.

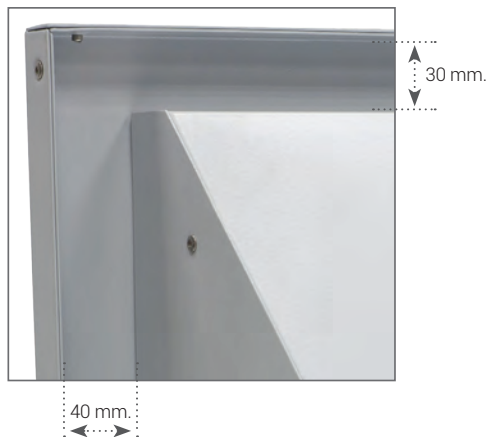

Agrupación interior de buzones



UNIK

H5000

Boca: 230x30

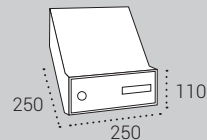

Medidas en mm.

Panel de aluminio anodizado plata y buzones acero PLATA RAL 9006

H5000-02

Panel de acero inoxidable y buzones acero PLATA RAL 9006

H5000-05

Panel y buzones de acero PLATA RAL 9006

H5000-12

Panel y buzones de acero COLOR (A ELEGIR)

H5000-09



Detalle de la vista desde el interior del portal.



Ejemplo de panel a medida.

EVOLUTION DOBLE

H4750

Apertura lateral.

CARACTERÍSTICAS

- **Material:** Cuerpo y puerta de acero galvanizado de gran robustez y resistencia al exterior.
- Cerradura Grado 1 según normativa EN-13724.

REPUESTOS

- **Cerradura:** CER01A02CR.
- **Tarjetero:** TJO0004.

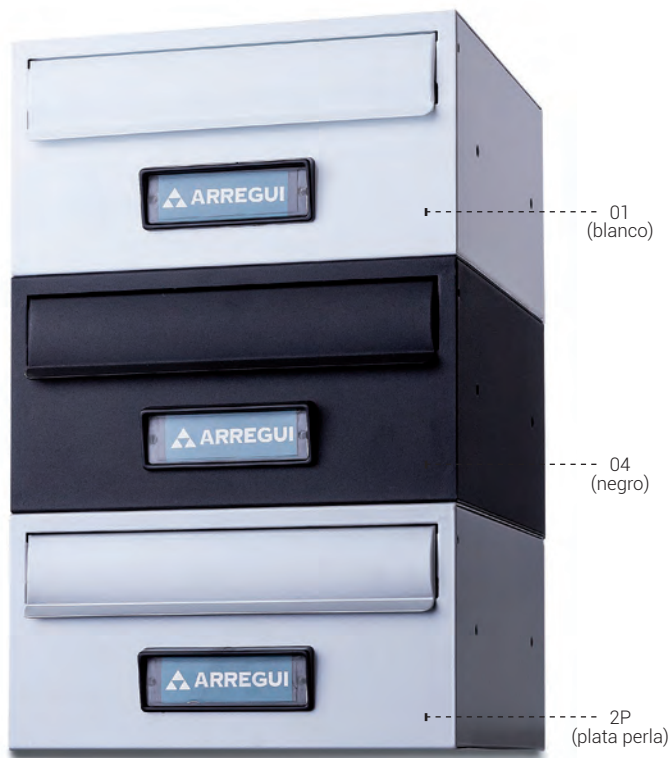

H4750 - Capacidad para documentos A5.

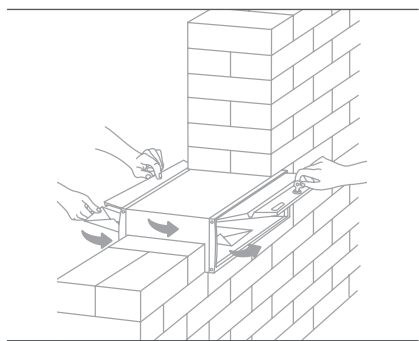

La correspondencia se introduce desde el exterior y se recoge en el interior, evitando la entrada de personas ajenas a la comunidad.



Vista trasera

BUZONES HORIZONTALES DE DOBLE ACCESO PARA EXTERIOR E INTERIOR



EVOLUTION DOBLE

H4750

Boca: 220x30

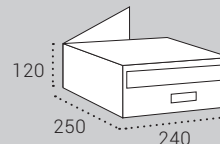

Medidas en mm.

- | | |
|---|-----------------|
| Cuerpo y puerta de acero BLANCO | H4750-01 |
| Cuerpo y puerta de acero NEGRO | H4750-04 |
| Cuerpo y puerta de acero PLATA PERLA | H4750-2P |
| Cuerpo y puerta de acero COLOR (A ELEGIR) | H4750-09 |

COMPLEMENTE SU BUZÓN CON:

GRABACIÓN DE BUZONES
pág. 55

GRABACIÓN DE AGRUPACIÓN
pág. 55

ENVOLVENTES
pág. 56

SOPORTES
pág. 58

TAPAJUNTAS
pág. 61

PUERTAS DE PROTECCIÓN
pág. 63

TEJADO
pág. 64

MARQUESINAS
pág. 64

HABITAT DOBLE

H8150/H8250

 Apertura lateral.

Cumple con la Norma Europea EN-13724.

A4 Capacidad para documentos A4.

CARACTERÍSTICAS

- **Material:** Cuerpo y puerta de acero o acero inoxidable. Tapa de boca de aluminio o acero inoxidable.
- **Antivandálico:** Puertas robustas de 1 mm. de espesor. Rampa de seguridad extra larga en la boca del buzón para evitar sustraer correspondencia desde el exterior.
- Cerradura Eurolock de 2.000 combinaciones, grado 2 (máximo) de seguridad según EN-13724.

REPUESTOS

- **Cerradura:** CER05A10CR.
- **Tarjetero:** TJO0029-2.



H8150

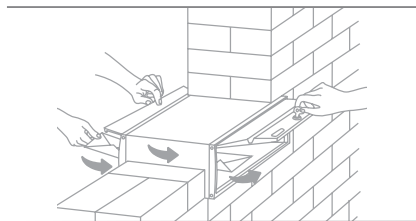

La correspondencia se introduce desde el exterior y se recoge en el interior, evitando la entrada de personas ajenas a la comunidad.



Detalle vista frontal y trasera

HABITAT DOBLE

H8150

Boca: 325x30

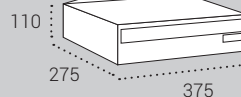

H8250

Boca: 265x30

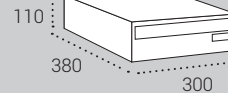

Medidas en mm.

Cuerpo y frente de acero INOXIDABLE SATINADO

H8150-07

H8250-07

Cuerpo y puerta de acero BLANCO

H8150-01

H8250-01

Cuerpo y puerta de acero ARENA VOLCANICA

H8150-22

H8250-22

Cuerpo y puerta de acero PLATA PERLA

H8150-2P

H8250-2P

Cuerpo y puerta de acero NÁCAR

H8150-27

H8250-27

Cuerpo y puerta COLOR (A ELEGIR)

H8150-09

H8250-09

COMPLEMENTE SU BUZÓN CON:

GRABACIÓN DE BUZONES
pág. 55

GRABACIÓN DE AGRUPACIÓN
pág. 55

ENVOLVENTES
pág. 56

SOPORTES
pág. 58

TAPAJUNTAS
pág. 61

PUERTAS DE PROTECCIÓN
pág. 63

TEJADO
pág. 64

MARQUESINAS
pág. 64

MILENIO DOBLE

H4460/H4550

Apertura lateral.

A4 Capacidad para documentos A4.

CARACTERÍSTICAS

- **Material:** Cuerpo de acero negro. Frente y trasera de aluminio.
- **Fondo extensible:** El modelo H4460 dispone de cuerpo extensible que permite adaptarlo al grosor de la pared donde se va a encastrar.
- Cerradura Grado 1 según normativa EN-13724.

REPUESTOS

- **Cerradura:** CER01A05CR.
- **Tarjetero:** TJO0001.

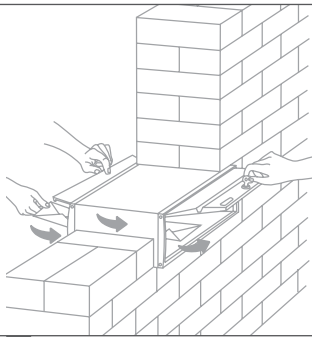

La correspondencia se introduce desde el exterior y se recoge en el interior, evitando la entrada de personas ajenas a la comunidad.



Detalle vista frontal y trasera.



MILENIO DOBLE

H4460

Fondo extensible: 255/400

Boca: 230x30

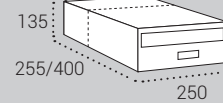

H4550

Boca: 325x30

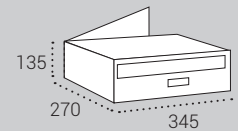

Medidas en mm.

Frente y puerta de aluminio BLANCO

H4460-01

H4550-01

Frente y puerta de aluminio ARENA VOLCÁNICA

H4460-22

H4550-22

Frente y puerta de aluminio ANODIZADO PLATA

H4460-02

H4550-02

Frente y puerta de aluminio NÁCAR

H4460-27

H4550-27

Frente y puerta de aluminio COLOR (A ELEGIR)

H4460-09

H4550-09

COMPLEMENTE SU BUZÓN CON:

GRABACIÓN DE BUZONES
pág. 55

GRABACIÓN DE AGRUPACIÓN
pág. 55

ENVOLVENTES
pág. 56

SOPORTES
pág. 58

TAPAJUNTAS
pág. 61

PANEL DE ANUNCIOS
pág. 63

PUERTAS DE PROTECCIÓN
pág. 63

TEJADO
pág. 64

MARQUESINAS
pág. 64

TECNUM DOBLE

H4350

 Apertura hacia arriba.

 Cumple con la Norma Europea EN-13724.

A4 Capacidad para documentos A4.

CARACTERÍSTICAS

- **Material:** Enteramente de aluminio. Cuerpo negro. Marco ABS. Garantiza una larga durabilidad.
- **Antivandálico:** Gran robustez y seguridad. Puerta de 1,70 mm. de espesor.
- Cerradura Grado 1 según normativa EN-13724.

REPUESTOS

- **Cerradura:** CER0085.
- **Tarjetero:** TJO0007.

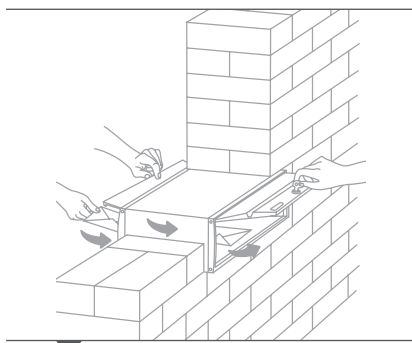

La correspondencia se introduce desde el exterior y se recoge en el interior, evitando la entrada de personas ajenas a la comunidad.



Detalle vista trasera.



Su innovador sistema de unión garantiza un alineamiento perfecto de los buzones.

TECNUM DOBLE

H4350

Boca: 325x30

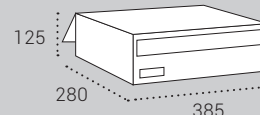

Medidas en mm.

Frente y puerta de aluminio BLANCO

* H4350-01

Frente y puerta de aluminio NEGRO

* H4350-04

Frente y puerta de aluminio PLATA ANODIZADA

* H4350-02

Frente y puerta de aluminio COLOR (A ELEGIR)

* H4350-09

COMPLEMENTE SU BUZÓN CON:

GRABACIÓN DE BUZONES
pág. 55

GRABACIÓN DE AGRUPACIÓN
pág. 55

ENVOLVENTES
pág. 56

SOPORTES
pág. 58

TAPAJUNTAS
pág. 61

PUERTAS DE PROTECCIÓN
pág. 63

TEJADO
pág. 64

MARQUESINAS
pág. 64

COMPLEMENTOS



www.arregui.es



Los buzones se pueden servir en unidades sueltas o en agrupaciones (excepto modelo Future V1000).

Si se sirven en unidades sueltas, su precio es el marcado junto a cada buzón.

Si se sirven en agrupaciones llevarán un cargo adicional indicado en el apartado UNIÓN, salvo en los casos en los que se elijan los complementos ENVOLVENTE o TAPAJUNTAS metálicos.

A continuación exponemos los diversos complementos disponibles para las agrupaciones de buzones.



OPCIÓN DE COLORES

Toda una gama de colores está disponible en la carta RAL de Arregui para personalizar el acabado de los buzones metálicos.



GRABACIÓN DE BUZON Y GRABACIÓN DE TARJETA

El buzón puede ser personalizado mediante la grabación a láser del texto que se desee en la puerta o tapa de boca, o incluyendo una tarjeta grabada con la identidad de los propietarios en el tarjetero individual de cada buzón.

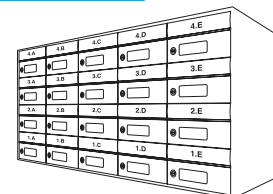

GRABACIÓN DE AGRUPACIÓN

Las agrupaciones de buzones pueden ser personalizadas grabando a láser o mediante vinilos el nombre de la urbanización, calle, etc., en una placa colocada sobre los buzones.

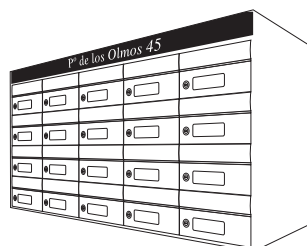

ENVOLVENTES

Cuando los buzones no van empotrados en pared, un envoltente alrededor de la agrupación protege el cuerpo de los buzones y embellece la vista lateral y superior de los buzones. Si la parte trasera queda a la vista se puede añadir una pieza que la cubra.



SOPORTES

Diferentes tipos de soportes están disponibles para sostener las agrupaciones de buzones. De base o laterales, amarrados a pared, etc. de diferentes materiales y con acabados acordes con los buzones.



MESA

Un elegante complemento útil como soporte para las agrupaciones de buzones. Práctico y decorativo, aporta estilo a cualquier ambiente.

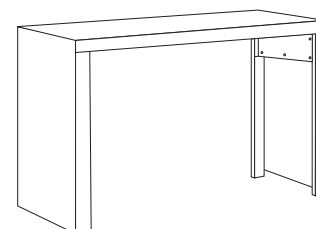

TAPAJUNTAS

Cuando los buzones se instalan empotrados en pared, un tapajuntas alrededor de la agrupación hace más armoniosa la unión de los buzones y la pared.

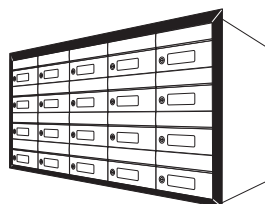

BANDEJAS

Integrada en la agrupación de buzones, permite depositar la publicidad en ella.



PANEL DE ANUNCIOS

Integrado en la agrupación de buzones, permite fijar en él notificaciones para la comunidad de vecinos.

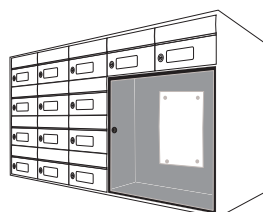

PUERTAS DE PROTECCIÓN

Adecuado para proteger las agrupaciones de buzones que van instaladas en el exterior en áreas costeras de alta salinidad o zonas industriales con atmósferas agresivas.

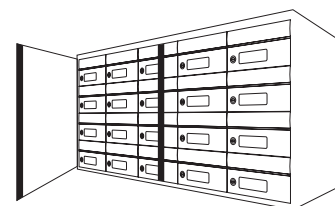

TEJADO

Cuando los buzones van instalados en el exterior expuestos a las inclemencias meteorológicas, el tejado los protege.

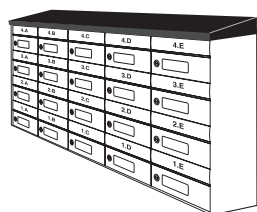

MARQUESINA

Cuando los buzones van instalados en el exterior expuestos a las inclemencias meteorológicas la marquesina protege tanto a los buzones como a las personas en el momento de retirar la correspondencia.



UNIÓN DE BUZONES

Los buzones metálicos se pueden servir unidos en agrupaciones, con un precio adicional por **UNIÓN** de buzón. En caso de elegir los complementos Envolventes o Tapajuntas metálico, la unión de buzones ya está incluida en su precio.



COLORES

- Los buzones metálicos se pueden pintar en cualquier color de la carta RAL de Arregui que se muestra a continuación.
- Debido a las limitaciones del proceso de impresión, los colores solicitados deben ser comprobados en la carta RAL de acabados. Estos colores que se muestran sólo son una guía de referencia.
- Por defecto, la gama de colores Arregui tienen un acabado liso y brillo sobre el producto, salvo en aquellos colores en los que se indica lo contrario.

EXTRAS

Si el cliente lo desea puede especificar otros colores y solicitar presupuesto.

ACABADOS LACADOS



Blanco RAL 9016	Ocre RAL 1036	Naranja RAL 2004	Rojo RAL 3020	Rojo inglés RAL 3009	Azul celeste RAL 5015	Azul violeta RAL 5000	Verde ácido RAL 6018	Verde bosque RAL 6005	Gris RAL 9006	Gris antra RAL 7016	Negro mate RAL 9005M	Negro brillo RAL 9005B
-----------------------	------------------	------------------------	------------------	-------------------------------	--------------------------------	--------------------------------	-------------------------------	--------------------------------	---------------------	------------------------------	-------------------------------	---------------------------------

1 2 3



ACABADOS TEXTURADOS

1. Plata texturada
RAL 9006T
2. Arena volcánica
RAL 7011T
3. Negro texturado
RAL 9005T

1 2 3 4



ACABADOS PREMIUM

1. Imitación inoxidable
ANTIUELLAS
2. Plata bond
RAL 9006BD
3. Nácar
ANTIUELLAS
4. Plata perla
ANTIUELLAS

GRABACIÓN

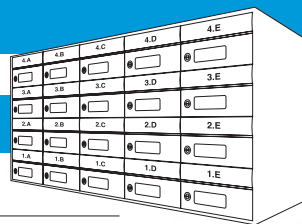

DE BUZONES POR LÁSER

- Personalización de la puerta o tapa de boca del buzón mediante la grabación a láser del texto que se desee, normalmente la identificación de la vivienda.
- Válido para todos los acabados metálicos: lacados, anodizados y acero inoxidable. No disponible para puertas de madera.
- Tipografía: Arial.
- Opción de personalización con logotipos, iconos, etc.
- **Ref. LÁSER 1:** Grabación hasta 4 caracteres
- **Ref. LÁSER 2:** Grabación de 5 a 10 caracteres



DE TARJETAS PERSONALIZADAS

Personalización de la tarjeta individual de cada buzón, mediante la grabación del texto que se desee, normalmente la identificación de los propietarios.

2 opciones de tarjetas:

- Tarjeta adhesiva para colocar en sustitución del tarjetero. **Consultar precio**
- Tarjeta para colocar dentro del tarjetero. **Consultar precio**

Colores disponibles:

- Fondo tarjeta negro y letra blanca.
- Fondo tarjeta plata y letra negra.
- Fondo tarjeta dorada y letra negra.

Permiten la grabación entre 3 y 5 líneas.

La grabación se realiza en mayúsculas y la alineación del texto centrada.

El texto a grabar en cada tarjetero deberá facilitarse de forma clara escrito a ordenador.

Las tarjetas no se suministran colocadas en los buzones.



GRABACIÓN DE AGRUPACIÓN

- Personalización de la agrupación de buzones mediante la grabación a láser o vinilo (a elegir) del texto que se desee, normalmente la identificación del conjunto de viviendas (calle, número...), en una placa colocada sobre los buzones.
- Para poder fijar adecuadamente la placa marcada a los buzones, es necesario recubrir la agrupación con un envoltente (ver páginas 56 y 57).
- Dimensiones de la placa: Altura 135 mm. Longitud máxima 2000 mm (la longitud de la placa es la misma que la anchura de la agrupación de buzones).
- Altura de la letra del texto: 75 mm
- Color a elegir en pág. 54



C-560 Placa de acero o aluminio lacado color a elegir

C-562 Placa de aluminio anodizado plata

C-555 Placa de acero inoxidable satinado

C-557 Placa de acero inoxidable espejo

ENVOLVENTES

Cuando los buzones no van empotrados en pared, un envolvente alrededor de la agrupación protege el cuerpo de los buzones y embellece la vista lateral y superior de los buzones. Si la parte trasera queda a la vista se puede añadir una pieza que la cubra.

Arregui recomienda la colocación de las agrupaciones de buzones en lugar cubierto y al resguardo de la lluvia.

Las piezas de envolvente se suministran colocadas en la agrupación de buzones.



4 piezas



4 piezas + trasera

Consulte esta tabla para realizar el cálculo del precio del envolvente.

Buzones tipo A	Buzones tipo B		Buzones tipo C
H1500	H2100	H4600	V1300
H2000	H2200	H4900	V1310
H3400	H2600	H8100	V2300
H3430	H2650	H8150	V4000
H3700	H3500	H8200	V8000
H4400	H3530	H8250	V8700
H4750	H3600	H8300	V8800
H8700	H3630	H8500	
	H3800	H8600	
	H4300	H8800	
	H4350	H8900	
	H4460	N4950	
	H4500	V1600	
	H4550		

ACERO GALVANIZADO

- **Opción 1.** Espesor: 1.2mm. Adecuado para agrupaciones de buzones horizontales.
- **Opción 2.** Espesor: 2mm. Recomendado para las agrupaciones de buzones verticales y aquellas de buzones horizontales que superen los 1500 mm de anchura porque compensa las posibles ondulaciones de la pared o la agrupación.
- **Longitud máxima:** 2.080mm.
- Trasera de acero galvanizado.
- Color a elegir en pág. 54



Espesor 1,2 mm.

Acabado	Ref.
Color a elegir	C-490 (4 piezas)
Color a elegir	C-440 (4 piezas + trasera)

Espesor 2 mm.

Acabado	Ref.
Color a elegir	C2-490 (4 piezas)
Color a elegir	C2-440 (4 piezas + trasera)

ACERO GALVANIZADO CON VOLUMEN

- **Espesor:** 21 mm.
- **Longitud máxima:** 2.080 mm.
- Trasera de acero galvanizado.
- Color a elegir en pág. 54



Acabado	Ref.
Color a elegir	C-100 (4 piezas)
Color a elegir	C-110 (4 piezas + trasera)

ACERO INOXIDABLE

- **Espesor:** 1.2 mm.
- **Longitud máxima:** 2.080 mm.
- Trasera de acero inoxidable.
- Ideal para exteriores.



Acabado	Ref.
Espejo	C-497 (4 piezas)
Satinado	C-495 (4 piezas)
Espejo	C-447 (4 piezas + trasera)
Satinado	C-445 (4 piezas + trasera)

ACERO INOXIDABLE CON VOLUMEN

- **Espesor:** 21 mm.
- **Longitud máxima:** 2.080 mm.
- Trasera de acero inoxidable.
- Ideal para exteriores.



Acabado	Ref.
Espejo	C-107 (4 piezas)
Satinado	C-105 (4 piezas)
Espejo	C-117 (4 piezas + trasera)
Satinado	C-115 (4 piezas + trasera)

ALUMINIO

- **Espesor:** 20 mm.
- **Longitud máxima:** 2.080 mm. excepto para envoltentes en plata anodizada: máximo 3.000 mm.
- Incluye esquineras que permiten dar mayor robustez al envoltente y proyectan un perfil de líneas curvas. Disponibles en acabados lacados.
- El envoltente anodizado plata incluye esquineras lacadas en plata, no anodizadas.
- Ideal para exteriores.
- Trasera de aluminio.
- Color a elegir en pág. 54



Acabado	Ref.
Lacado (color a elegir)	C-350 (4 piezas)
Anodizado plata (color a elegir)	C-352 (4 piezas)
Lacado (color a elegir)	C-370 (4 piezas + trasera)
Anodizado plata (color a elegir)	C-372 (4 piezas + trasera)

MADERA

- **Espesor:** 16 mm.
- **Longitud máxima:** 2.350 mm.



Acabado	Ref.
Roble	C-401 (4 piezas)
Haya	C-407 (4 piezas)
Sapelli	C-408 (4 piezas)

SOPORTES

SOPORTE BASE RECTANGULAR DE ACERO

- **Material:** Acero con recubrimiento anticorrosivo de cataforesis.
- **Dimensiones en mm:** 800 alto x 50 ancho x 100 fondo.
- Atornillable a suelo.
- Es necesario un soporte por cada 2 columnas de buzones.
- Recomendable como soporte central para agrupaciones con soportes laterales a partir de 1.700mm de ancho.
- Es necesario que la agrupación de buzones lleve envoltorio para fijar el soporte.
- Color a elegir en pág. 54
- **Ref. C-460 BASE**

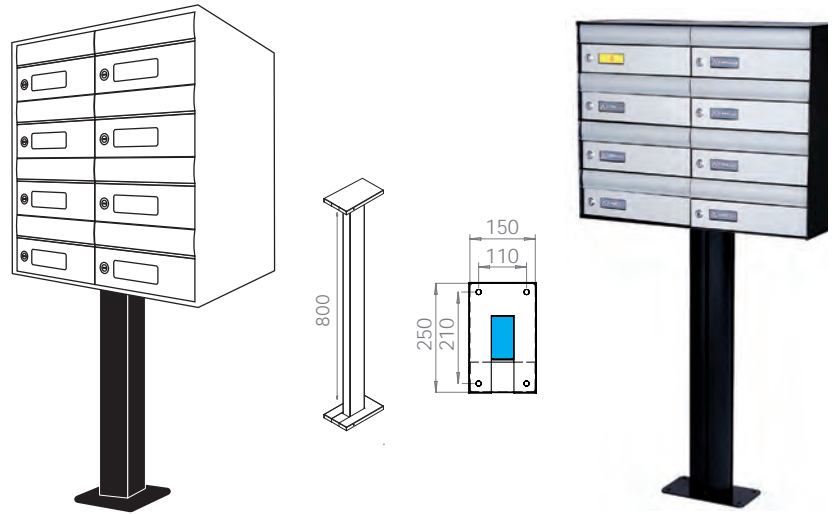

SOPORTE LATERAL RECTANGULAR DE ACERO

- **Material:** Acero con recubrimiento anticorrosivo de cataforesis.
- **Dimensiones en mm:** 1500 alto x 50 ancho x 100 fondo.
- Atornillable a suelo.
- Es necesario que la agrupación de buzones lleve envoltorio para fijar el soporte.
- Color a elegir en pág. 54
- **Ref. C-460 LATERAL**

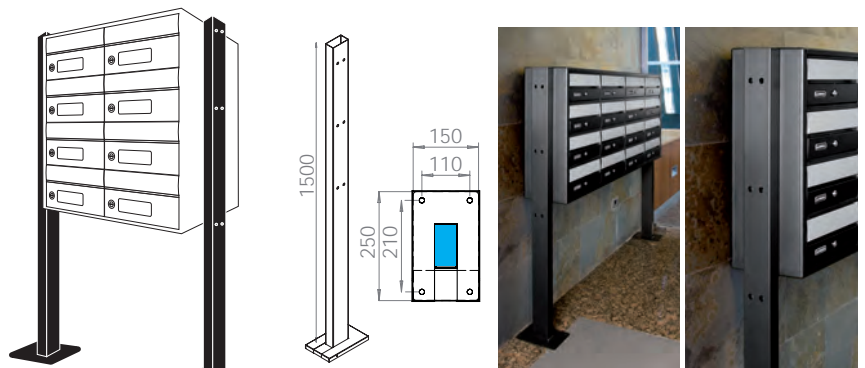

SOPORTE LATERAL TUBULAR DE ACERO INOXIDABLE

- **Material:** Acero inoxidable.
- **Dimensiones en mm:** 1500 alto x $\varnothing 84$
- Atornillable al suelo.
- Es necesario que la agrupación de buzones lleve envoltorio para fijar el soporte.
- **Ref. C-387**

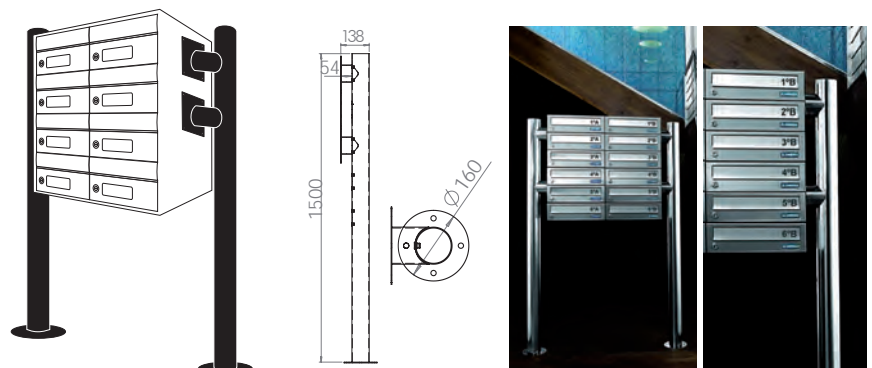

SOPORTE BASE OVALADA DE ALUMINIO

- **Material:** Aluminio.
- **Dimensiones en mm:** 800 alto x 40 ancho x 120 fondo.
- Atornillable a suelo.
- Es necesario un soporte por cada 2 columnas de buzones.
- Recomendable como soporte central para agrupaciones con soportes laterales a partir de 1.700 mm. de ancho.
- Es necesario que la agrupación de buzones lleve envolvente para fijar el soporte.
- Color a elegir en pág. 54

Acabado	Ref.
Lacado color a elegir	C-580
Anodizado plata	C-582

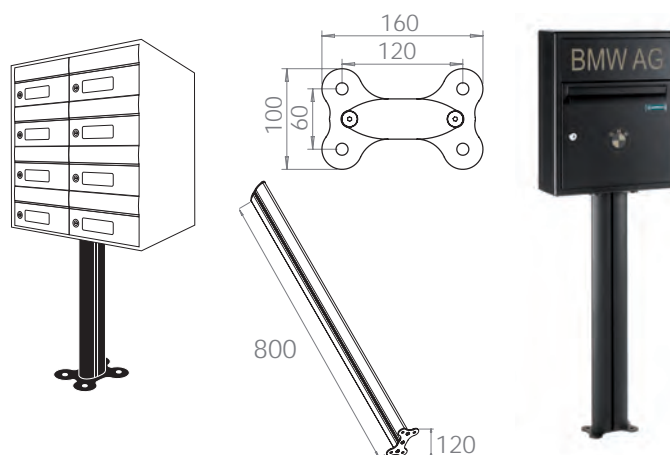

SOPORTE LATERAL OVALADO DE ALUMINIO

- **Material:** Aluminio.
- **Dimensiones en mm:** 1500 alto x 40 ancho x 120 fondo.
- Atornillable a suelo.
- Es necesario que la agrupación de buzones lleve envolvente para fijar el soporte.
- Color a elegir en pág. 54

Acabado	Ref.
Lacado color a elegir	C-590
Anodizado plata	C-592

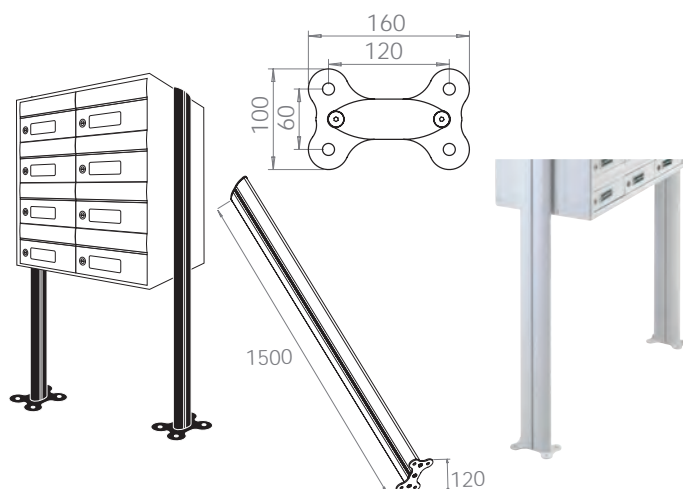

SOPORTE A PARED DE ALUMINIO

- **Material:** Aluminio.
- **Dimensiones en mm:** 1800 alto x 35 ancho x 65 fondo.
- Doble amarre: atornillable a suelo y a pared.
- Diseño innovador que deja la agrupación de buzones volando separada de la pared a 265 mm.
- Válido tanto para buzones horizontales como para buzones verticales
- Es necesario que la agrupación de buzones lleve envolvente para fijar el soporte.

Acabado	Ref.
Anodizado plata	C-572
Melamina	C-570

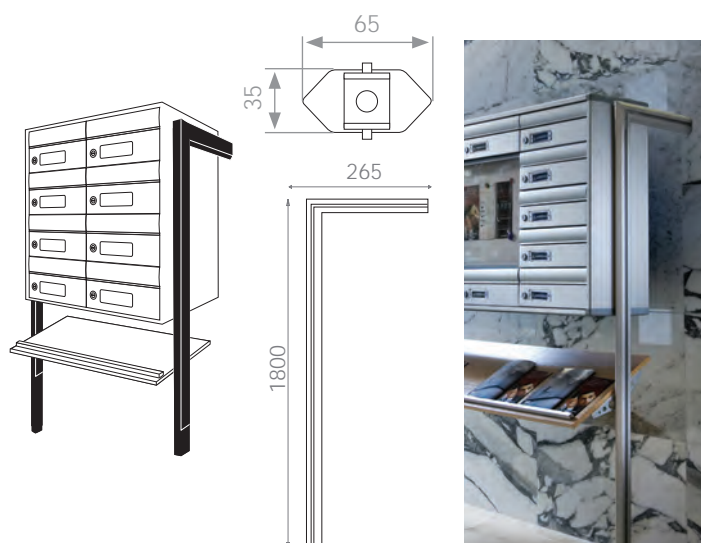

MESA

CARACTERÍSTICAS

- **Material:** Acero o acero inoxidable (en los acabados inox, las partes internas de la mesa están pintadas en color a elegir).
- Atornillable a suelo.
- Complemento útil como soporte para agrupaciones de buzones.
- Permite una nueva forma de colocar los buzones en un portal.
- Adecuado para todos los modelos de buzones.
- Es recomendable que la agrupación de buzones se complemente con un envolvente.
- Color a elegir en pág. 54

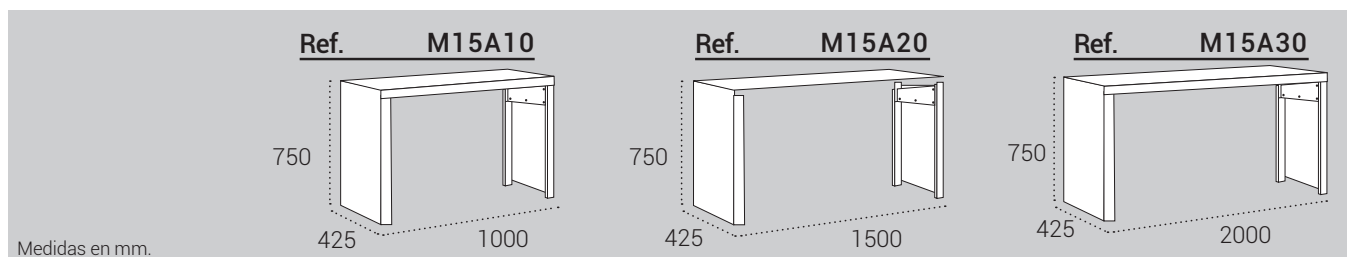

Acero INOXIDABLE SATINADO

M15A10-05

M15A20-05

M15A30-05

Acero COLOR A ELEGIR

M15A10

M15A20

M15A30



TAPAJUNTAS



Consulte esta tabla para realizar el cálculo del precio del tapajuntas.

Cuando los buzones se instalan empotrados en pared, un tapajuntas alrededor de la agrupación hace más armoniosa la unión de los buzones y la pared.

El tapajuntas se suministra colocado en la agrupación de buzones.

Buzones tipo A		Buzones tipo B		Buzones tipo C
H1500	H4600	H2100	H5000	V1300
H2000	H4750	H2600	H8100	V1310
H2200	H8300	H2650	H8150	V2300
H3400	H8600	H3500	H8200	V4000
H3430	H8700	H3800	H8250	V8000
H3600	H8900	H4300	H8500	V8700
H3630		H4350	H8800	V8800
H3700		H4500	N4950	
H4400		H4550	V1600	
H4460		H4900		

ALUMINIO

- Corte de las esquinas realizado a inglete.
- **Espesor:** 1.20 mm. - **Anchura:** 40 mm.
- **Longitud máxima:** 2.080 mm. excepto para tapajuntas en plata anodizada: máximo 3.000 mm.
- Color a elegir en pág. 54



Acabado	Ref.
Lacado (color a elegir)	C-470
Anodizado plata	C-472

MADERA

- **Espesor:** 15 mm. - **Anchura:** 50 mm.
- **Longitud máxima:** 2.350 mm.
- Se suministran en tiras cortadas a medidas pero NO fijadas en la agrupación. Las esquinas NO van cortadas a inglete.



Acabado	Ref.
Haya	C-411
Sapelli	C-412
Roble	C-415

ACERO INOXIDABLE

- Corte de las esquinas realizado a inglete.
- **Espesor:** 1 mm. - **Anchura:** 40 mm.
- **Longitud máxima:** 2.000 mm.



Acabado	Ref.
Espejo	C-427
Satinado	C-425

BANDEJAS

- En las agrupaciones de buzones horizontales se pueden crear bandejas útiles para depositar publicidad.
- Pueden ocupar el espacio de 1, 2 ó 3 buzones de anchura y además facilitan la creación de agrupaciones de formas regulares.
- Disponibles para los modelos: MILENIO / HABITAT / NEO / FUTURE / LIBERTY / INFINITY / MIRA

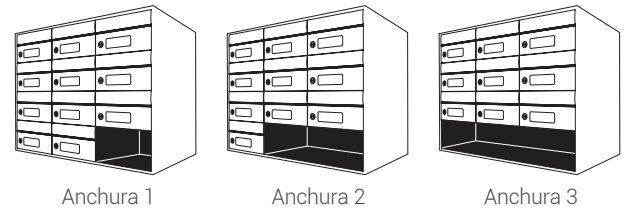

	Anchura 1	Anchura 2	Anchura 3
Milenio H4400/ Infinity H2000	H-44B1	H-44B2	H-44B3
Milenio H4500/ Infinity H2100	H-45B1	H-45B2	H-45B3
Milenio H4600/ Infinity H2200	H-46B1	H-46B2	H-46B3
Habitat H8100	H-81B1	H-81B2	H-81B3
Habitat H8200	H-82B1	H-82B2	H-82B3
Habitat H8300	H-83B1	H-83B2	H-83B3
Habitat H8100 INOX	H-81B1 I	H-81B2 I	H-81B3 I
Habitat H8200 INOX	H-82B1 I	H-82B2 I	H-82B3 I
Habitat H8300 INOX	H-83B1 I	H-83B2 I	H-83B3 I
Future H3400/ Liberty H3430/ Mira H8700	H-34B1	H-34B2	H-34B3
Future H3500/ Neo H8500/ Liberty H3530/ Mira H8800	H-35B1	H-35B2	H-35B3
Future H3600/ Liberty H3630/ Mira H8900	H-36B1	H-36B2	H-36B3
Neo H8600	H-86B1	H-86B2	H-86B3

PANEL DE ANUNCIOS

- En las agrupaciones de buzones horizontales se pueden integrar paneles de anuncios, útiles para fijar en ella notificaciones para la comunidad de vecinos.
- Pueden ocupar el hueco de 3 o 6 buzones (3 finales x 1 columna, o 3 filas x 2 columnas).
- Para poder fijar los paneles a la agrupación, es necesario que ésta lleve envolvente.
- Los paneles tienen estructura de aluminio (a juego con el acabado del buzón que acompañen), puerta de metacrilato y cerradura.
- Disponibles para los modelos: MILENIO, FUTURE, INFINITY y MIRA.

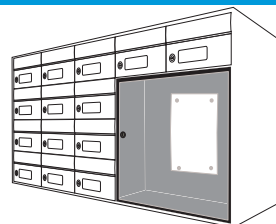

	3 buzones	6 buzones
Future H3400/H3600 Mira H8700/H8900	H-34P3	H-34P6
Future H3500 Neo H8500/Mira H8800	H-35P3	H-35P6
Milenio H4400/H4600 Infinity H2000/H2200	H-44P3	H-44P6
Milenio H4500 Infinity H2100	H-45P3	H-45P6

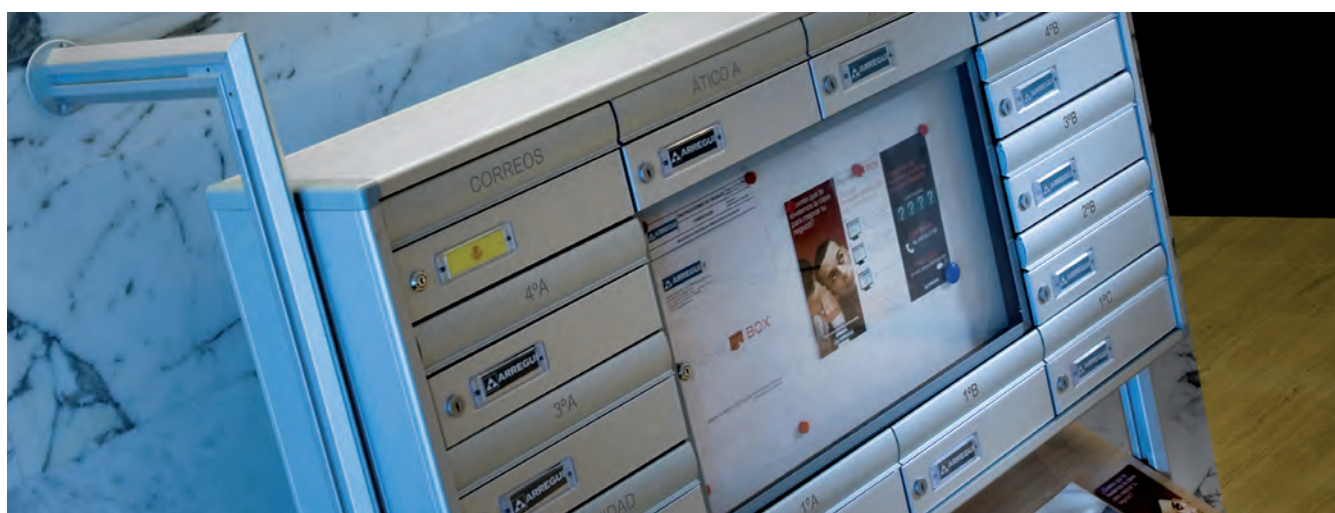

PUERTAS DE PROTECCIÓN

- Adecuado para proteger las agrupaciones de buzones que van instaladas en el exterior en áreas costeras de alta salinidad o zonas industriales con atmósferas agresivas.
- Disponible exclusivamente para agrupaciones con envolvente de aluminio.
- Puertas de metacrilato con cierres magnéticos. Bisagras y asas de acero inoxidable.

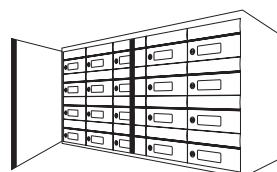

Acabado	Ref.
Metacrilato / acero inoxidable	C-370PM



TEJADO

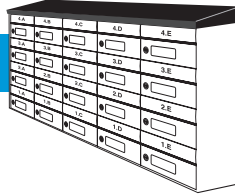

Cuando los buzones van instalados en el exterior en lugares descubiertos y expuestos a las inclemencias meteorológicas, es recomendable colocar un tejado para proteger los buzones.

DE ACERO COLOR A ELEGIR

- **Material:** Acero galvanizado o acero inoxidable.
- **Diseño:** Tejado con voladizo uniforme de 10 mm. en todo el perímetro de la agrupación de buzones.
- **Longitud máxima:** 2.000 mm.
- En el caso en que los buzones vayan fijados a pared el tejado no llevará voladizo en la parte trasera.
- El tejado se suministra colocado en la agrupación de buzones.
- Es necesario que la agrupación de buzones lleve envolvente con volumen.
- Adecuado para todos los modelos de buzones.
- Color a elegir en pág. 54.



Acabado	Ref.
Lacado color a elegir	C-130
Acero inoxidable espejo	C-137
Acero inoxidable satinado	C-135

MARQUESINA

A PARED

- **Material:** Estructura de acero galvanizado o acero inoxidable y techo de metacrilato transparente.
- Configurable a las dimensiones de la agrupación de buzones que desee instalar.
- * Para marquesinas de pared de más de 1,5 m. de largo se ha de añadir una escuadra intermedia.



OPCIÓN 1 - Cubierta de 30 cm. de fondo.
Formado por conjunto de 2 escuadras + cubierta de metacrilato.

	Ref.
Escuadras acero color a elegir	C-033
Escuadras acero inoxidable	C-033IS
Cubierta de metacrilato	C-034

OPCIÓN 2 - Cubierta de 50 cm. de fondo.
Formado por conjunto de 2 escuadras + cubierta de metacrilato.

	Ref.
Escuadras acero color a elegir	C-035
Escuadras acero inoxidable	C-035IS
Cubierta de metacrilato	C-036

SUELO

- **Material:** Soportes y estructura de acero galvanizado y techo de metacrilato transparente.
- Configurable a las dimensiones de la agrupación de buzones que desee instalar.
- * Para marquesinas de suelo de más de 1,5 m. de largo se ha de añadir una escuadra intermedia.



Cubierta de 100 cm. de fondo.
Formado por conjunto de 2 soportes + cubierta de metacrilato.

	Ref.
Conjunto de 2 soportes color a elegir	C-030
Soporte intermedio color a elegir	C-031
Cubierta de metacrilato	C-032



CASILLEROS Y TAQUILLAS

 **ARREGUI**

www.arregui.es

CASILLEROS Y TAQUILLAS

TAQ012/TAQ022/TAQ032/TAQ042/TAQ052

CARACTERÍSTICAS

- **Material:** Acero lacado.
- **Acabado:** Cuerpo negro y puerta plata. Opción de colores a medida.
- **Anclaje:** Agujeros de fijación en la base y en la trasera.
- **Apertura:** Diversas opciones.
 - » Llave.
 - » Código electrónico
 - » Tarjeta o dispositivo RFID

En los sistemas electrónicos se ofrecen distintos niveles de acceso: usuario, maestro...
- **Configurable** según necesidades, pudiendo combinar diferentes medidas en una misma configuración.
- **A medida:** Opción de fabricación a medida. Altura mínima 220 mm. SOLICITAR PRESUPUESTO.



TAQ012



TAQ042



TAQ022



TAQ032



Solución idónea para la custodia de llaves en instalaciones turísticas.



Módulo de 4 casilleros TAQ042 agrupados con envolvente de acero.



Módulo de 8 casilleros TAQ042-E agrupados con envolvente de acero con volumen.



Cerradura RFID



Cerradura de combinación electrónica.

CASILLEROS Y TAQUILLAS

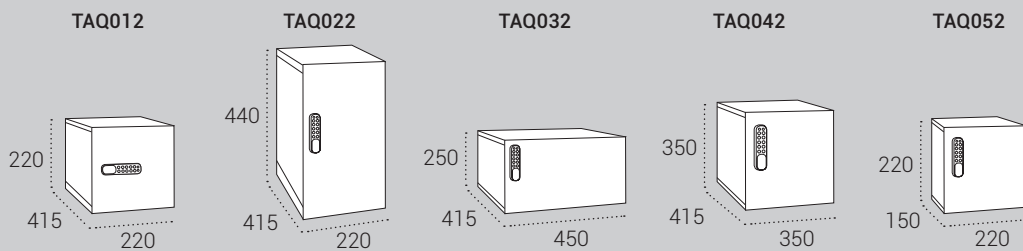

Medidas en mm.

Cerradura LLAVE	* TAQ012	* TAQ022	* TAQ032	* TAQ042	* TAQ052
Cerradura ELECTRÓNICA	* TAQ012E	* TAQ022E	* TAQ032E	* TAQ042E	* TAQ052E
Cerradura RFID	* TAQ012RF	* TAQ022RF	* TAQ032RF	* TAQ042RF	* TAQ052RF

A MEDIDA: Fabricación a medida. SOLICITAR PRESUPUESTO.

COMPLEMENTE SU CASILLERO O TAQUILLA CON:

GRABACIÓN pág. 55	ENVOLVENTES pág. 56	SOPORTES pág. 58	TAPAJUNTAS pág. 61
----------------------	------------------------	---------------------	-----------------------

C/ DRAGON

SEÑALIZACIÓN

 ARREGUI

www.arregui.es

6
PORTALES
1A5

PLACAS DE INOXIDABLE

ACERO INOXIDABLE LISO

- **Material:** Acero inoxidable satinado de 1 mm. de espesor. Letras en vinilo negro.
- **Fijación:** Se realiza mediante adhesivo de contacto, tipo silicona o similar. El material de fijación no se suministra con la señalización.



LISO	80x80	160x80	320x80	120x120	200x200
Ref.	SE203	SE204	SE201	SE202	SE205

ACERO INOXIDABLE CON VOLUMEN

- **Material:** Acero inoxidable satinado de 15 mm. de espesor. Letras grabadas a láser.
- **Fijación:** Se compone de dos piezas. Una base que se fija a la pared mediante tornillos y una tapa que se acopla a la base mediante presión. La tornillería queda oculta por la tapa. El material de fijación no se suministra con la señalización.

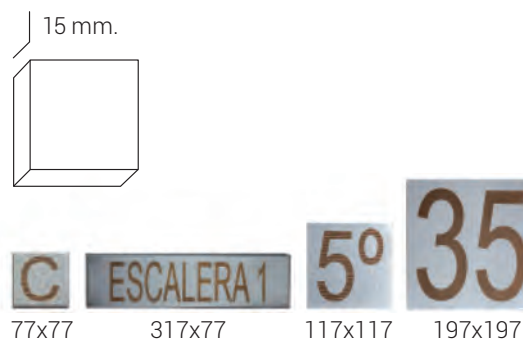

CON VOLUMEN	77x77	317x77	117x117	197x197
Ref.	SE503	SE501	SE502	SE505

PLACAS DE ALUMINIO

ALUMINIO LISO

- **Material:** Placa de aluminio anodizado de 1 mm. de espesor. Letras y números en vinilo negro rotulado en positivo o negativo.
- **Fijación:** Se realiza mediante adhesivo de contacto, tipo silicona o similar. El material de fijación no se suministra con la señalización.
- **Opciones tipográficas:** Ver pág. 73.

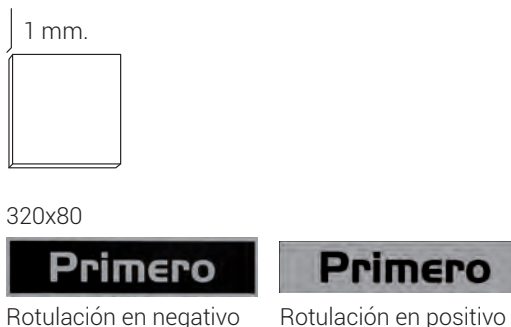

LISO	80x80	120x120	200x200	160x80	320x80
Positivo	SEA-01-S1	SEA-01-S3	SEA-01-S4	SEA-01-S5	SEA-01-S6
Negativo	SEA-02-S1	SEA-02-S3	SEA-02-S4	SEA-02-S5	SEA-02-S6

Tamaños disponibles placas aluminio

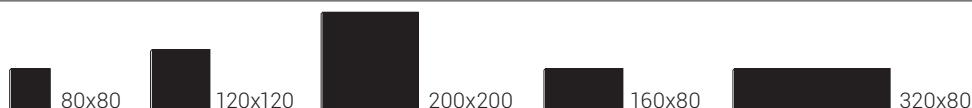

SEÑALIZACIÓN CORPÓREA ALUMINIO

CARACTERÍSTICAS

- **Material:** Aluminio anodizado color plata de 0,8 mm. Trasera de PVC de 10 o 19 mm. con cantos lisos pintados en plata.
- **Señalización a medida:** Letras y números se fabrican a medida, pudiendo elegir entre 80 mm. y 600 mm. de altura.
- **Fijación:** Se fijan a la pared mediante cinta de doble cara o silicona (no suministrada). En los rótulos con PVC de 10 y 19 mm. se pueden colocar opcionalmente de 1 a 4 espárragos roscados para su anclaje a la pared. En este caso, la letra o número lleva las tuercas roscadas embutidas en el PVC y los espárragos en una bolsa aparte, para evitar rayaduras.
- **Opciones tipográficas:** Ver pág. 73

Altura opcional

600 mm.

80 mm.

Espesor

Alum. 0,8 mm

PVC 10 mm -19 mm

Altura (mm.)		Alum. 0,8 mm.	Alum. 0,8 mm. + PVC 10 mm.	Alum. 0,8 mm. + PVC 19 mm.
80-100	Ref.	SEC01-T1	SEC02-T1	SEC03-T1
110-150	Ref.	SEC01-T2	SEC02-T2	SEC03-T2
160-210	Ref.	SEC01-T3	SEC02-T3	SEC03-T3
220-270	Ref.	SEC01-T4	SEC02-T4	SEC03-T4
280-400	Ref.	SEC01-T5	SEC02-T5	SEC03-T5
410-490	Ref.	SEC01-T6	SEC02-T6	SEC03-T6
500-600	Ref.	SEC01-T7	SEC02-T7	SEC03-T7
Espárrago	Ref.	SEC99		



SEÑALIZACIÓN CORPÓREA ACERO INOXIDABLE

CARACTERÍSTICAS

- **Material:** Acero inoxidable satinado AISI 304 de 1 mm. de espesor.
- **Letras y números disponibles:** Letras mayúsculas de la A a la F y números del 0 al 9.
- **Fijación:** Se fijan a la pared mediante cinta de doble cara o silicona (no suministrada).
- **Tipografía única:** Arial.



Altura disponibles

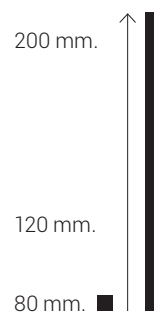

Espesor

Acero inoxidable
1 mm.

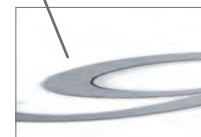

Altura (mm.) INOX. 1 mm.

80	Ref. SEC11-T1-B	*Se suministra en bolsa
120	Ref. SEC11-T2-B	*Se suministra en bolsa
200	Ref. SEC11-T3-B	*Se suministra en bolsa
80	Ref. SEC11-T1-S	*Se suministra cada carácter en un blister

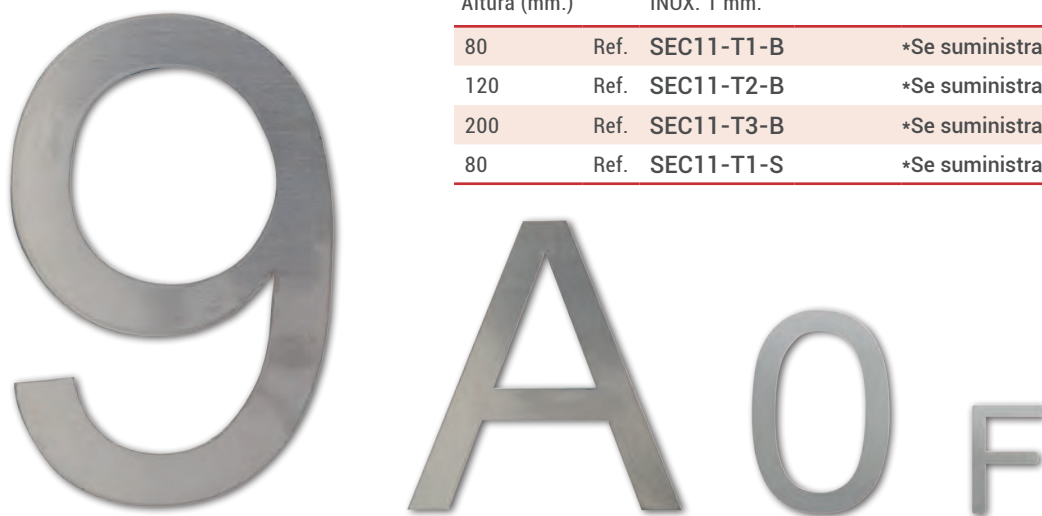

PLACAS DE METACRILATO

METACRILATO COLOR

- **Material:** Placa de metacrilato de 3 mm. de espesor. Letras y números en vinilo rotulados en la parte frontal.
- **Color a medida:** Por defecto las letras y números se rotulan en vinilo negro sobre fondo blanco pero pueden ser rotulados en cualquier color sobre cualquier color de fondo. (Facilitar color PANTONE como referencia).
- **Fijación:** Se realiza mediante adhesivo de contacto, tipo silicona o similar. El material de fijación no se suministra con la señalización.



COLOR	80x80	100x100	120x120	200x200	160x80	320x80	400x100
Ref.	SEM01-S1	SEM01-S2	SEM01-S3	SEM01-S4	SEM01-S5	SEM01-S6	SEM01-S7

METACRILATO COLOR CON VOLUMEN

- **Material:** Placa de metacrilato de 6 mm de espesor. Letras y números en vinilo rotulados en la parte posterior de la placa.
- **Volumen y brillo:** La rotulación del vinilo en la parte posterior aporta más brillo y un efecto de mayor volumen a la placa.
- **Color a medida:** Por defecto las letras y números se rotulan en vinilo negro sobre fondo blanco pero pueden ser rotulados en cualquier color sobre cualquier color de fondo. (Facilitar color PANTONE como referencia).
- **Fijación:** La fijación se realiza mediante tornillería (incluida).
- **Opciones tipográficas:** Ver pág. 73.



COLOR VOLUMEN	80x80	100x100	120x120	200x200	160x80	320x80	400x100
Ref.	SEM01-B-S1	SEM01-B-S2	SEM01-B-S3	SEM01-B-S4	SEM01-B-S5	SEM01-B-S6	SEM01-B-S7

Tamaños disponibles



VINILO CORTE

CARACTERÍSTICAS

- **Material:** Vinilo.
- **Tamaño:** 110x70 mm.
- Vinilo corte positivo: Letras y números en vinilo adhesivo negro o blanco.
- Vinilo corte negativo: Masa de vinilo adhesivo en blanco o negro con reserva en corte para letras y números.
- **Opciones tipográficas:** Ver abajo.

Vinilo Negativo negro
_110x70 mm.



358

Positivo negro

20

Positivo blanco

358

Negativo negro

20

Negativo blanco

110x70

POSITIVO NEGRO	Ref.	SEV01
POSITIVO BLANCO	Ref.	SEV02
NEGATIVO NEGRO	Ref.	SEV03
NEGATIVO BLANCO	Ref.	SEV04

OPCIONES TIPOGRÁFICAS

La señalización de este catálogo puede hacerse en cualquiera de las siguientes opciones tipográficas:

Museo 700

ABCDEFGHIJKLMNÑOPQRSTUVWXYZ
abcdefghijklmnopqrstuvwxyz
1234567890

Arial

ABCDEFGHIJKLMNÑOPQRSTUVWXYZ
abcdefghijklmnopqrstuvwxyz
1234567890

Arial Narrow

ABCDEFGHIJKLMNÑOPQRSTUVWXYZ
abcdefghijklmnopqrstuvwxyz
1234567890

Century Gothic

ABCDEFGHIJKLMNÑOPQRSTUVWXYZ
abcdefghijklmnopqrstuvwxyz
1234567890

Swiss 721 BdRnd. BT

ABCDEFGHIJKLMNÑOPQRSTUVWXYZ
abcdefghijklmnopqrstuvwxyz
1234567890

Times Bold

ABCDEFGHIJKLMNÑOPQRSTUVWXYZ
abcdefghijklmnopqrstuvwxyz
1234567890

Souvenir Lt. BT

ABCDEFGHIJKLMNÑOPQRSTUVWXYZ
abcdefghijklmnopqrstuvwxyz
1234567890

City Medium

ABCDEFGHIJKLMNÑOPQRSTUVWXYZ
abcdefghijklmnopqrstuvwxyz
1234567890

Elan ITCTT

ABCDEFGHIJKLMNÑOPQRSTUVWXYZ
abcdefghijklmnopqrstuvwxyz
1234567890

Stone Informal

ABCDEFGHIJKLMNÑOPQRSTUVWXYZ
abcdefghijklmnopqrstuvwxyz
1234567890

*PROYECTOS A MEDIDA: Si entre las tipografías y colores propuestos en las diferentes colecciones no encuentra el que desea, puede indicarnos el Pantone y la tipografía en la que desea su señalética y se la realizaremos a medida.

ACCESORIOS PARA COMUNIDADES



www.arregui.es

PUBLICIDAD

ESPEJOS PARA SEGURIDAD Y VIGILANCIA

CARACTERÍSTICAS

- Resistente a la corrosión y al impacto.
- Excelente calidad óptica.
- Puede ir fijado a pared o a un soporte. Incluye piezas de anclaje.

Ref.	EAN	Ø cm.
MIR000	84251818726877	30
MIR001	8425181724897	45
MIR002	8425181724903	60
MIR003	8425181724910	80



MIR000. Espejo convexo de policarbonato y armazón de polipropileno color negro.



MIR001. Espejo convexo de policarbonato y armazón de polipropileno color naranja.



MIR002. Espejo convexo de policarbonato y armazón de polipropileno color naranja, con visera protectora.

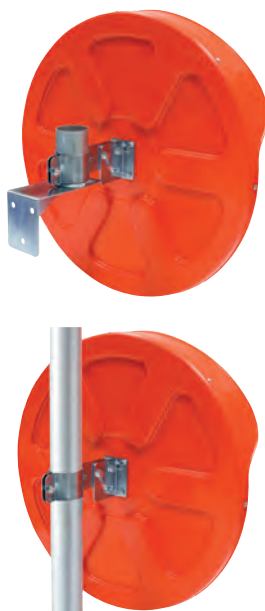

MIR003. Espejo convexo acrílico y armazón de polipropileno color naranja, con visera protectora.

PANEL DE ANUNCIOS DE ALUMINIO

CARACTERÍSTICAS

- **Material:** Cuerpo de aluminio y puerta de metacrilato.
- Incluye imanes de fijación.
- **Práctico:** Permite fijar en ella notificaciones para la comunidad de vecinos.



PANEL DE ANUNCIOS PARA 1 FOLIO

Ref.	EAN	Medidas (mm.)		
		↔	↕	↘
PAN-51	8425181100516	300	400	50
PAN-52	8425181100523	300	400	50



Blanco
PAN-51



Plata
PAN-52

PANEL DE ANUNCIOS PARA 2 FOLIOS

Ref.	EAN	Medidas (mm.)		
		↔	↕	↘
PAN-41	8425181100219	480	350	50
PAN-42	8425181100424	480	350	50
PAN-44	8425181100448	480	350	50
PAN-46	8425181100462	480	350	50



Blanco
PAN-41



Plata
PAN-42



Negro
PAN-44



Oro
PAN-46

PANEL DE ANUNCIOS PARA 4 FOLIOS

Ref.	EAN	Medidas (mm.)		
		↔	↕	↘
PAN-72	8425181610043	550	690	47
PAN-76	8425181610098	550	690	47



Plata
PAN-72



Latón
PAN-76

CESTAS DE PUBLICIDAD CLÁSICAS

CARACTERÍSTICAS

- **Material:** Acero lacado.
- Permite la recogida selectiva de publicidad.
- **Práctica:** Se coloca en la entrada del edificio y evita la entrada de personas ajenas a la comunidad de vecinos.
- Tamaño idóneo para grandes volúmenes de publicidad.
- Total visibilidad del interior.

Ref.	Acabado	EAN	Medidas (mm.)		
			↔	↕	↘
E-2301	Blanco	8425181123010	220	305	190
E-2302	Plata	8425181123027	220	305	190
E-2303	Negro/Ocre	8425181123034	220	305	190
E-2304	Blanco	8425181123041	220	305	190

Ref.	Acabado	EAN	Medidas (mm.)		
			↔	↕	↘
E-2311	Negro	8425181123119	320	305	190
E-2312	Plata	8425181123126	320	305	190
E-2313	Negro/Ocre	8425181123133	320	305	190
E-2314	Blanco	8425181123140	320	305	190

CESTAS DE PUBLICIDAD CURVAS

CARACTERÍSTICAS

- **Material:** Acero inoxidable.
- **Diseño:** Líneas curvas.
- Permite la recogida selectiva de publicidad.
- **Práctica:** Se coloca en la entrada del edificio y evita la entrada de personas ajenas a la comunidad de vecinos.
- Total visibilidad del interior.

Ref.	Acabado	EAN	Medidas (mm.)		
			↔	↕	↘
E-2327	Inox	8425181123270	220	310	190

Ref.	Acabado	EAN	Medidas (mm.)		
			↔	↕	↘
E-2337	Inox	8425181123379	320	310	190



Cuerpo y
rejilla plata
E-2302



Cuerpo negro
y rejilla ocre
E-2313



Acero
inoxidable
E-2327



Acero
inoxidable
E-2337

PAPELERA GARAJE

CARACTERÍSTICAS

- **Material:** Acero.
- Adecuado para uso en garajes, parkings, inmuebles, etc.
- Para facilitar la recogida de los residuos depositados requiere la colocación de una bolsa de plástico en su interior.
- Capacidad: 18 L.
- Instalación: Incluye agujeros y tornillería para sujeción a la pared.

Ref.	EAN	Medidas (mm.)			
		↔	↕	↙	📦
E-6101	8425181724286	275	425	155	18
E-6103	8425181724293	275	425	155	18
CR001	8425181722879				



Papelera Garaje Blanco E-6101



Papelera Garaje Verde E-6103



Bolsas de basura CR001



PUBLICIDAD NO GRACIAS

CARACTERÍSTICAS

- **Material:** Vinilo adhesivo.
- Una solución para mantener los buzones libres de publicidad.
- Disponible en diferentes idiomas: español, catalá, euskera y galego.

	Ref.	EAN
Español	SE801	8425181722534
Euskera	SE802	8425181722558
Catalá	SE803	8425181722585
Galego	SE804	8425181722572



LIMPIADOR PARA BUZONES

CARACTERÍSTICAS

- **LIM1001:** Limpiador abrillantador para buzones de acero inoxidable.
- **LIM1002:** Limpiador abrillantador para buzones de materiales lacados.
- **Práctico:** Limpian y abrillantan dejando una fina capa repelente de la suciedad y el polvo.
- **Modo de uso:** Pulverizar directamente sobre la superficie a limpiar y frotar con un paño.
- Secado instantáneo.

	Ref.	EAN
Buzones inoxidables	LIM1001	8425181722589
Buzones lacados	LIM1002	8425181722596



LIM1001



LIM1002



REPUESTOS

 **ARREGUI**

www.arregui.es

SET DE CERRADURAS

CARACTERÍSTICAS

- **CER1001:** Apto para los buzones metálicos de comunidad con cerradura cromada.
- **CER1002:** Apto para los buzones metálicos de cartero con cerradura cromada.
- **CER1003:** Apto para los buzones de madera con cerradura dorada.
- **CER1004:** Apto para una amplia gama de buzones de exterior, botiquines, armarios y ceniceros.

Ref.	EAN
CER1001	8425181810019
CER1002	8425181810026
CER1003	8425181810033
CER1004	8425181810040



SET DE TARJETEROS DE PLÁSTICO

CARACTERÍSTICAS

- Contiene 5 tarjeteros de plástico.
- Adecuados para los modelos de buzones Arregui.

Ref.	EAN
TJO1001	8425181721483



REPUESTOS TARJETEROS

- Tarjetero de plástico
- Tarjetero de metal

OTROS

- Llaves de buzones
- Puertas de buzones
- Tapas de boca de buzones

REPUESTOS CERRADURAS

CERRADURA	CÓDIGO	REF. BUZÓN	COLOR	NORMAL/CARTERO	FIJACIÓN	
	CER02B03CR	ALPHA	CROMADA		RÁPIDA	
	CER02B03CR-CTERO	ALPHA	CROMADA	CARTERO	RÁPIDA	
	CER01A01CR	BASICO LIBERTY	CROMADA		RÁPIDA	
	CER01A01CR-CTERO	BASICO LIBERTY HABITAT	CROMADA	CARTERO	RÁPIDA	
	Disponibles en set de cerradura CER1001	CER01C04CR	FUTURE VERTICAL	CROMADA		RÁPIDA
	CER01C04CR-CTERO	FUTURE VERTICAL	CROMADA	CARTERO	RÁPIDA	
	CER01A05CR	MILENIO HORIZONTAL MILENIO VERTICAL MILENIO DOBLE LIBRO INFINITY	CROMADA		RÁPIDA	
	CER01A05CR-CTERO	MILENIO HORIZONTAL MILENIO VERTICAL MILENIO DOBLE LIBRO INFINITY EVOLUTION	CROMADA	CARTERO	RÁPIDA	
	CER01B02CR	NEO MIRA HORIZONTAL FUTURE H.METALICO	CROMADA		RÁPIDA	
	CER01B02CR-CTERO	NEO MIRA HORIZONTAL FUTURE HORIZONTAL	CROMADA	CARTERO	RÁPIDA	
CER01A02CR	BCP EVOLUTION DOBLE	CROMADA		RÁPIDA		
	CER0052	BCP PUERTA CENTRAL	CROMADA		TUERCA	
Disponibles en set de cerradura CER1003	CER0041	FUTURE H.MADERA FUTURE V.MADERA	DORADA		TUERCA	
	CER0040	FUTURE H.MADERA FUTURE V.MADERA	DORADA	CARTERO	TUERCA	
	CER0071	FUTURE H.MADERA FUTURE V.MADERA	CROMADA		TUERCA	
	CER0088	FUTURE H.MADERA	CROMADA	CARTERO	TUERCA	
	CER05A10CR	HABITAT HORIZONTAL HABITAT VERTICAL HABITAT DOBLE UNIK	CROMADA		CLIP	
Disponibles en set de cerradura CER1004	CER0070	MIRA VERTICAL FRONT	CROMADA		TUERCA	
	CER0054	MIRA VERTICAL	CROMADA	CARTERO	TUERCA	
	CER0115	STAR	CROMADA		TUERCA	
	CER0085	TECNUM TECNUM DOBLE	CROMADA		TUERCA	
	CER0015-CTERO	TECNUM TECNUM DOBLE	CROMADA	CARTERO	TUERCA	



NORMATIVA APLICABLE A LOS BUZONES DE ESPAÑA

Los BUZONES ARREGUI ante la NORMA UNE EN 13724

Arregui dispone de una completa gama de buzones que se sirven conforme a la norma UNE EN 13724, y que se han documentado en este catálogo con el símbolo EN 13724



Esta gama cubre perfectamente todos los usos del buzón: exteriores, interiores, doble acceso, bocacartas, agrupaciones, buzones individuales...

Resumen de la NORMA UNE EN 13724

En Julio de 1998, se publicó en España la Ley 24/1998 del Servicio Postal, la cual se desarrolló posteriormente en un Reglamento, publicado en Diciembre de 1999 en el Real Decreto 1829/1999, de gran importancia, porque:

1. Deroga toda la normativa postal existente desde el año 1964, incluida aquélla que afectaba a las medidas de los buzones.
2. Establece que los buzones deberán tener las características que se establezcan en el sector postal, de acuerdo al espíritu de la Directiva 97/67/CE (art. 34.1).
3. Obliga a la colocación de 1 buzón extra para devoluciones (el buzón del cartero) en todas las viviendas de propiedad horizontal (pisos) (art. 34.2).

En Noviembre de 2002, se aprueba en el CEN (Comité Europeo de Normalización) la norma sobre buzones EN 13724, publicada posteriormente en 2003 en todos los países europeos, derogando todas las normativas existentes hasta ese momento.

En España, Aenor publicó esta norma con la referencia UNE-EN 13724, el 30 de Mayo de 2003. Su aparición en el BOE nº 205 tuvo lugar el 27 de Agosto de 2003. Diez años más tarde, el 20 de Noviembre de 2013, AENOR publicó una revisión de la norma, con pequeños cambios.

La norma se convierte así en el único referente del mercado europeo de buzones.

Medidas de los buzones

La norma no marca unas medidas de buzón, sino unos parámetros para calcularlas:

- En el buzón debe tener cabida el sobre llamado C-4, de medidas 324 x 229 mm. Llenando ese sobre de hojas A-4 con un espesor de 24 mm, debe ser posible introducirlo en el buzón y retirarlo sin dañarlo.
- Debe ser posible alojar en el buzón correspondencia que sume 40 mm de grosor, quedando ésta a, al menos, 5 mm de distancia del extremo de la rampa de seguridad. Estos parámetros ayudan a determinar la altura mínima que debe tener el buzón.
- La boca (o abertura) del buzón debe tener una altura de 30 a 45 mm y una anchura de:
 - 325 a 400 mm, si es un buzón revistero en anchura.
 - 230 a 280 mm, si es un buzón revistero en profundidad.

Requisitos de los buzones

- **Confidencialidad:** el buzón no debe tener ventana para visión al interior.
- **Resistencia a la corrosión:** los buzones de exterior, los buzones de doble acceso y los bocacartas (es decir, todos los buzones menos los de interior) deben someterse a un ensayo de niebla salina y soportarlo al menos durante 96 horas.
- **Resistencia a la penetración de agua:** los buzones de exterior, los buzones de doble acceso y los bocacartas (es decir, todos los buzones menos los de interior) deben superar una prueba de lluvia en la que, durante 10 minutos, se exponen los buzones a un flujo de agua de 16 litros, y el volumen de agua penetrada no debe superar 1 cm cúbico.
- **Seguridad contra el robo:** son varios los requisitos que se exigen en esta materia:
 1. Rampa de seguridad: la boca del buzón debe incorporar un plano inclinado, de al menos 15 mm de fondo, que dificulte la entrada de la mano por la boca. Estará inclinada hacia arriba en los buzones horizontales, y hacia abajo en los verticales.
 2. Resistencia a tirones externos: la puerta del buzón debe poder soportar un tirón de una fuerza de 150 N para alcanzar el Grado 1 de seguridad o de 220 N para alcanzar el Grado 2 de seguridad.
 3. Cerradura: la cerradura debe tener al menos 200 combinaciones reales distintas para alcanzar el Grado 1 de seguridad y al menos 500 para alcanzar el Grado 2.
 4. En el caso de los bocacartas, una vez instalados, no debe ser posible quitar las fijaciones (tirafondos, tornillos o similar) desde el exterior.

Colocación de los buzones

- En el caso de los buzones individuales (por ej. buzones de exterior, bocacartas...), la línea central de la abertura (boca) debe estar a una altura entre 70 y 170 cm medida desde el nivel del suelo, por el lado por el que se entrega la correspondencia.
- Si se trata de agrupaciones de buzones, las líneas de las bocas deben estar entre 40 y 180 cm del suelo.
- Un bocacartas no se debe fijar a menos de 40 cm de la cerradura de la puerta, a no ser que exista una cerradura auxiliar más lejos, o que la puerta pueda cerrarse desde dentro con una llave extraíble.
- Si la distancia entre un bocacartas y el nivel de depósito de la correspondencia es mayor a 68 cm, la altura de la boca del bocacartas puede llegar a 40 mm y no necesita rampa de seguridad.

Planner BOX

Herramienta de configuración de buzones 

Diseña tu propia agrupación de buzones ARREGUI y obtén un presupuesto detallado en sencillos pasos:

1

DISEÑA tu agrupación de buzones cómodamente desde tu ordenador.

2

ELIGE los complementos que quieras. ¡Gran variedad y novedades!

3

IMPRIME el esquema de medidas y el presupuesto detallado al instante.

¿Por qué usar Planner Box?

- Porque en sencillos pasos te guía a diseñar la agrupación de buzones que quieras.
- Porque te ofrece las posibilidades y complementos ajustados al modelo de buzón de ARREGUI que elijas.
- Porque automáticamente dibuja la agrupación diseñada por ti con sus medidas.
- Porque obtienes un presupuesto detallado al instante.
- Porque ahorras tiempo y esfuerzo. PlannerBOX no te hace pensar, sólo elegir.

¡DISPONIBLE EN NUESTRA WEB!

www.arregui.es



Polígono Ind. Ubegun 3B
20810 Orío (Gipuzkoa) ESPAÑA
T. +34 943 833 700
F. +34 943 834 556
arregui@arregui.es



mundobuzon.com

MUNDO BUZON

FORICO GRUP SCP

C/ Padre Rodés, 9

08042 - Barcelona

☎ 933 542 582

☎ Fax 932 762 325

✉ info@mundobuzon.com

☎ 620 288 229



COORDENADAS GPS

41°26'24" N 2° 10' 29" E

Metro LLUCHMAJOR Línea 4

Ronda de Dalt, salida 2

Autobuses líneas 11, 31,32,47,50,51,
73,76,80,81,82,B19



Toda la
información
en tu móvil

