





FERPASA BRICO
www.ferpasa.com

**¡MILES DE
SOLUCIONES
EN PRODUCTOS
DE BRICOLAJE!**

Catálogo disponible
en www.ferpasa.com

ÍNDICE

<i>Buzones para exterior</i> _____	04
<i>Bocacartas</i> _____	18
<i>Recogecartas</i> _____	21
<i>Centralizaciones</i> _____	23
<i>Buzones para interior y exterior</i> _____	27
<i>Buzones para interior horizontales</i> _____	35
<i>Buzones para interior verticales</i> _____	49
<i>Casilleros, botiquines y armarios programador</i> _____	66
<i>Cajas fuertes</i> _____	70
<i>Rótulos</i> _____	71
<i>Cestas y tablonos publicidad</i> _____	73
<i>Papeleras</i> _____	75
<i>Ceniceros</i> _____	79
<i>Equipamiento de garaje</i> _____	80
<i>Soportes antirrobo</i> _____	82
<i>Vallas de parking</i> _____	84
<i>Cerraduras</i> _____	85
<i>Tarjeteros y llaves</i> _____	87



BUZONES PARA EXTERIOR

Modelo MARINA

FERPASA

5

FICHA TÉCNICA

1 tamaño:

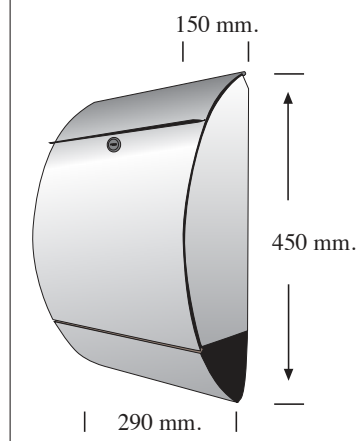

Buzón construido en acero inoxidable, incorpora un porta periódicos en la parte inferior.



Ref. 5420 Inox.

Modelo RODEO

FICHA TÉCNICA

1 tamaño:

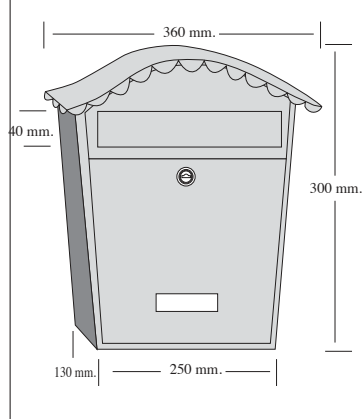

Buzón construido en acero inoxidable, admite revistas.



Ref. 5425 Inox.

FICHA TÉCNICA

1 tamaño:

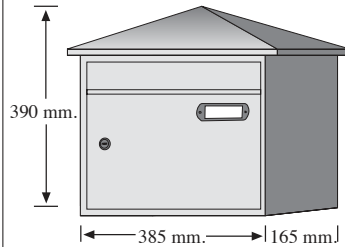

Cerraduras en:
5960 Oro
5962 Cromo

Presentación de *luxe* en cuatro idiomas.



- Buzón construido en chapa de acero reforzado, termolacado en pintura epoxi poliéster con protección U.V.
- Cumple normativa europea EN-13724.
- Admite revistas, periódicos, etc.
- Resistente a la intemperie. Ideal para exteriores.
- Apertura lateral. Gran comodidad para retirar correspondencia.



Gran formato.



Ref. **5065** Rojo Inglés



Ref. **5041** Verde Oscuro



Ref. **5037** Negro



Ref. **5036** Blanco



Ref. **5084** Gris Forja

Todos los buzones se suministran con tarjetero de plástico. El tarjetero metálico es opcional.

Modelo COUNTRY

FERRASA

7

FICHA TÉCNICA

1 tamaño:

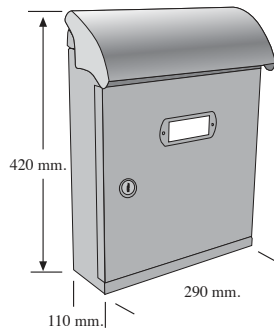

Cerraduras en:
5960 Oro
5962 Cromo

Presentación *de luxe* en
cuatro idiomas.



Gran formato.



- Buzón construido en chapa de acero reforzado, termolacado en pintura epoxi poliéster con protección U.V.
- Cumple normativa europea EN-13724.
- Admite revistas, periódicos, etc.
- Resistente a la intemperie. Ideal para exteriores.
- Apertura lateral. Gran comodidad para retirar correspondencia.



Ref. 5031 Negro



Ref. 5032 Verde Oscuro



Ref. 5039 Rojo Inglés



Ref. 5030 Blanco

Todos los buzones se suministran con tarjetero de plástico. El tarjetero metálico es opcional.

FICHA TÉCNICA

1 tamaño:

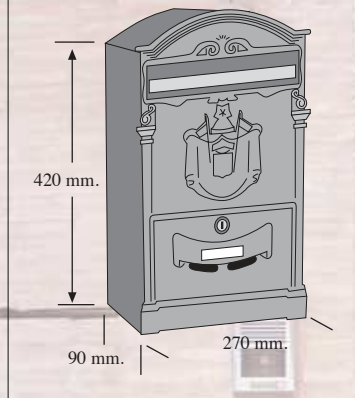

- Buzón construido en aluminio fundido, termolacado en pintura epoxi poliéster con protección U.V.
- Admite revistas.
- Resistente a la intemperie. Ideal para exteriores.



Ref. 5232 Gris Plata



Ref. 5231 Negro



Ref. 5230 Blanco

Todos los buzones se suministran con tarjetero de plástico. El tarjetero metálico es opcional.

FICHA TÉCNICA

1 tamaño:

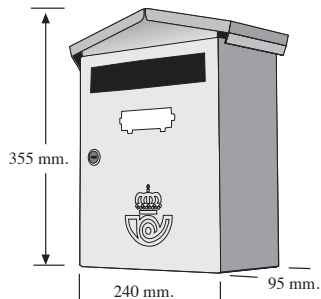

Cerraduras en:
5960 Oro
5962 Cromo



- Buzón construido en chapa de acero, termolacado en pintura Epoxi-Poliéster con protección U.V.
- Resistente a los agentes meteorológicos. Impermeable.
- Ideal para exterior.



Ref. **5013** Blanco



Ref. **5012** Negro



Ref. **5080** Gris Forja



Ref. **5000** Verde



Ref. **5045** Verde Oscuro



Ref. **5047** Rojo Inglés

Todos los buzones se suministran con tarjetero de plástico. El tarjetero metálico es opcional.

FICHA TÉCNICA

2 tamaños:

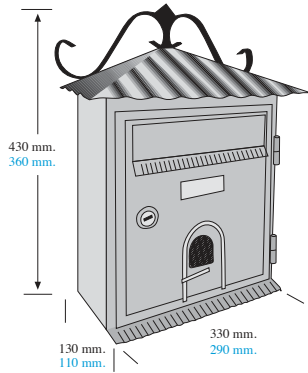

■ Tamaño 1 - Ref. 5220 ■ Tamaño 2 - Ref. 5221

(Modelo tamaño 2)

Bocacartas con apertura superior y capacidad para revistas.

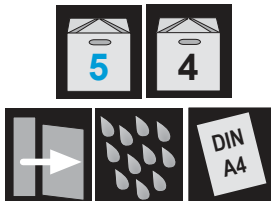

- Buzón construido en chapa de acero, termolacado en pintura epoxi poliéster con protección U.V.
- Resistente a la intemperie. Ideal para exteriores.
- Puerta de apertura lateral.



Ref. 5220 Negro Envejecido



Ref. 5221 Negro Envejecido

Todos los buzones se suministran con tarjetero de plástico. El tarjetero metálico es opcional.

FICHA TÉCNICA

1 tamaño:

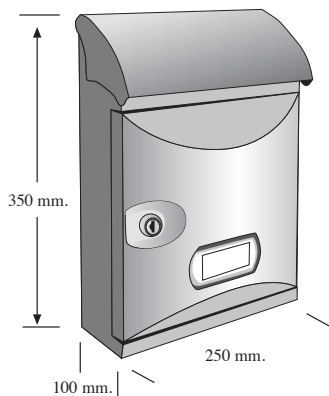

Cerraduras en:
5960 Oro
5962 Cromo

Todos los buzones se suministran con tarjetero de plástico. El tarjetero metálico es opcional.

- Antivandálico, robusto y de gran resistencia a los golpes.
- Cómoda apertura lateral.
- Bocacartas superior.
- Diseñado para exterior.
- Admite revistas.

Bocacartas y puerta separados.
¡Gran resistencia al vandalismo!



Ref. 5675 Blanco



Ref. 5676 Negro



Ref. 5674 Verde



Ref. 5670 Plata



Ref. 5673
Plata Amarillo



Ref. 5672
Plata Verde



Ref. 5668
Blanco Plata



Ref. 5671
Plata Rojo



Ref. 5678
Plata Negro

FICHA TÉCNICA

1 tamaño:

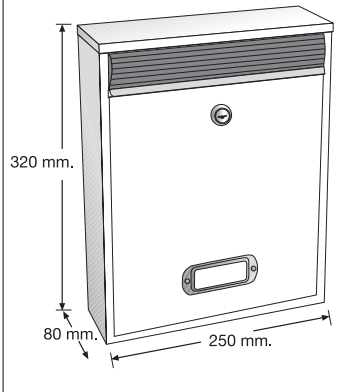

- Buzón con apertura vertical con bocacartas superior.
- En acero termolacado y Acero Inox.
- Admite revistas.
- Resistente a la intemperie. Ideal para exteriores.



Ref. **5646** Verde
Boc. blanco



Ref. **5643** Blanco
Boc. negro



Ref. **5642** Blanco
Boc. plata



Ref. **5437** Blanco



Ref. **5638** Negro
Puerta y Boc. Inox.

Todos los buzones se suministran con tarjetero de plástico. El tarjetero metálico es opcional.

Modelo ARCADE

FERDASA

13



Ref. **5640** Negro
Boc. blanco.



Ref. **5641** Negro
Boc. plata



Ref. **5639** Negro
Boc. Inox.



Ref. **5438** Negro



Ref. **5644** Plata
Boc. blanco



Ref. **5645** Plata
Boc. negro



Ref. **5439** Plata



Ref. **5442** Verde



FICHA TÉCNICA

1 tamaño:

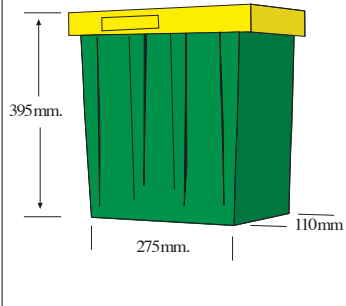

- Buzón construido en polietileno y PVC, con protección U.V. Resistente a los agentes meteorológicos.
- Apertura superior con bocacartas interior para echar la correspondencia sin acceder al interior del buzón.
- Decorados con motivos postales.
- Incorpora un portacandados para el cierre del buzón.
- Impermeable. Ideal para exterior.

Ref. 5062 Verde



Ref. 5061 Negro



Todos los buzones se suministran con tarjetero de plástico. El tarjetero metálico es opcional.

FICHA TÉCNICA

1 tamaño:

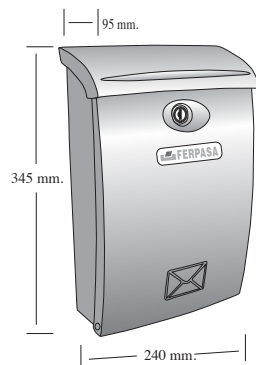

- Fabricado en plástico abs, con cerradura y tarjetero portanombres.
- Apertura vertical limitada.
- Capacidad para revistas.
- Bocacartas superior.
- Resistente a la intemperie.



Ref. 5226 Blanco



Ref. 5227 Verde Oscuro



Ref. 5225 Negro

Todos los buzones se suministran con tarjetero de plástico. El tarjetero metálico es opcional.

FICHA TÉCNICA

1 tamaño:



Presentación *de luxe* en seis idiomas.



- Fabricado en plástico abs, con cerradura y tarjetero portanombres.
- Apertura vertical limitada.
- Capacidad para revistas.
- Bocacartas superior.
- Resistente a la intemperie.



Ref. 5222 Negro



Ref. 5228 Rojo



Ref. 5223 Blanco



Ref. 5224 Verde

Todos los buzones se suministran con tarjetero de plástico. El tarjetero metálico es opcional.

Modelo SWING

FERRASA

17

FICHA TÉCNICA

1 tamaño:

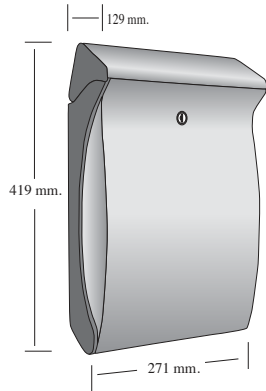

- Buzón construido en plástico de alta calidad.
- Sistema de puerta con apertura limitada.
- Resistente a temperaturas extremas. Ideal para exterior.



Ref. **84905** Blanco

Sistema de apertura de puerta limitada.



Ref. **84906** Plata

Modelo CLASSICO

FICHA TÉCNICA

1 tamaño:

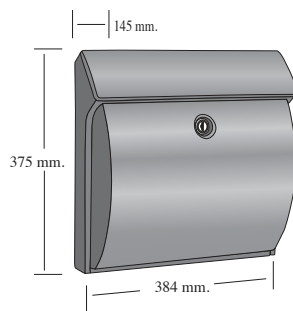

- Buzón construido en plástico de alta calidad.
- Sistema de cierre click and close.
- Muy resistente.
- Sistema de apertura de puerta limitada.



Ref. **84932** Plata



- Bocacartas de fundición.
- Medidas: 140 mm. de alto, 300 mm. de ancho.
- Detalle guirnalda clásica retro.

Ref. **5135** Acabado bronce envejecido.



- Bocacartas de aluminio fundido.
- Medidas: 180 mm. de alto, 340 mm. de ancho.
- Gran resistencia.

Ref. **5122** Negro det. león.

Ref. **5123** Gris det. león.

Ref. **5124** Negro det. cornamusa.

Ref. **5125** Gris det. cornamusa.





MODELO PLANO

- Bocacartas cerámico.
- Medidas: 200 mm. de alto, 300 mm. de ancho.
- Esmaltes cerámicos altamente resistentes.

Ref. **5134** cerámica esmaltada a color



MODELO RELIEVE

- Bocacartas cerámico artesanal.
- Medidas: 235 mm. de alto, 260 mm. de ancho.
- Esmaltes cerámicos altamente resistentes.
- Ideal para entornos rurales.

Ref. **5570** policromado

Ref. **5571** marrón

Ref. **5572** azul

Ref. **5573** Verde

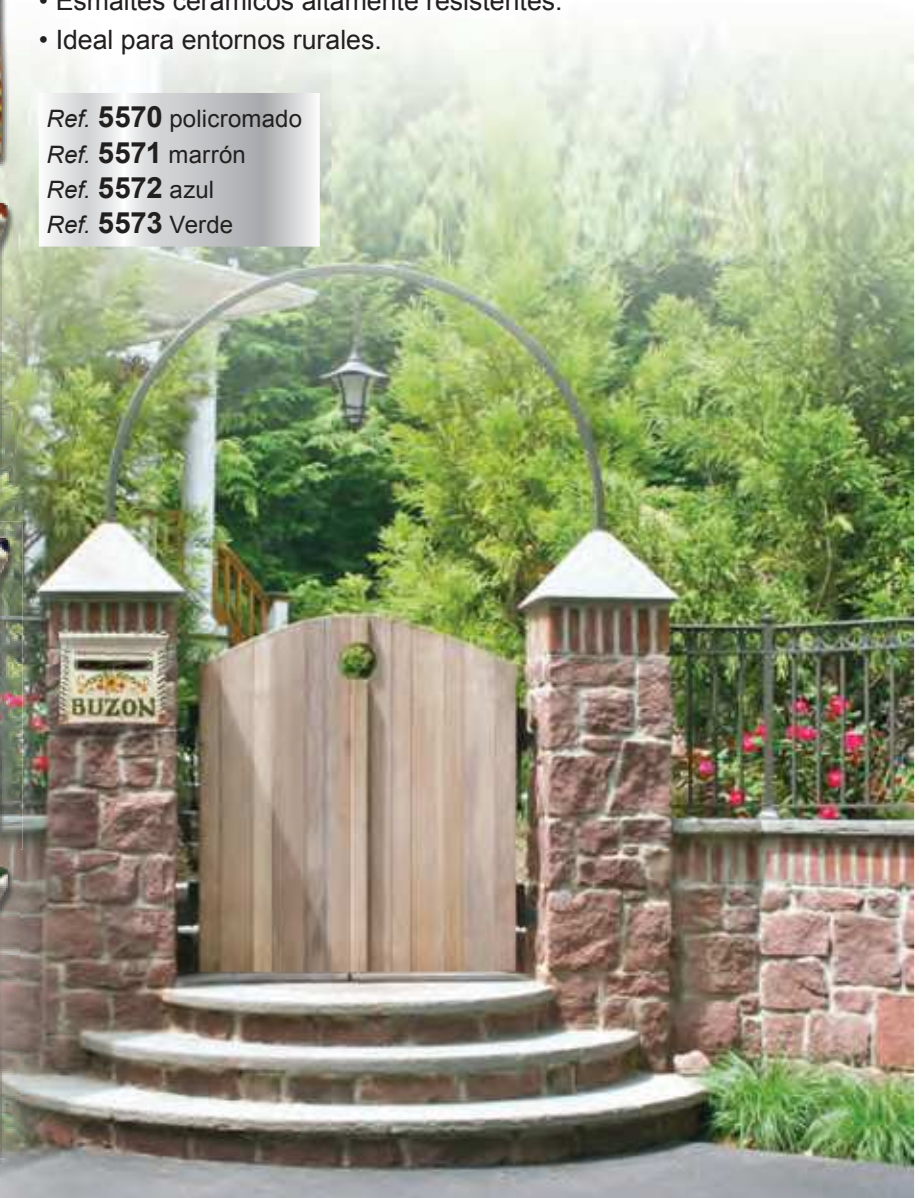

Bocacartas METÁLICOS



- Bocacartas de aluminio.
- Medidas :75 mm. de alto, 290 mm. de ancho.
- Presentación en blister.

Ref. **5132** Plata
 Ref. **5133** Oro
 Ref. **5130** Blanco
 Ref. **5131** Negro



- Bocacartas en latón y acero Inox.
- Medidas: 50 mm. de alto, 220 mm. de ancho.
- Elegante acabado. Ideal para exterior.

Ref. **5127** Latón
 Ref. **5126** Acero Inox.



- Tamaño revistero.
- Medidas: 70 mm. de alto, 300 mm. de ancho. Ideal para revistas.
- Moderno acabado de línea sencilla.

Ref. **5119** Latón
 Ref. **5128** Acero Inox.

Recogecartas HORIZONTAL

- Medidas: 120 mm.de alto, 340 mm. de ancho y 250 mm. de fondo.
- Cerradura: Ref. **5962** Cromo.



Ref. **5129** Horizontal



Acceso y fondo para facilitar el cómodo deslizamiento del correo.

Recogecartas VERTICAL

FERRASA

21

- Recogecartas vertical en 3 acabados.
- Medidas: 400 mm. de alto, 290 mm. de ancho y 100 mm. de fondo.



Ref. 5121 Negro



Ref. 5120 Blanco



Ref. 5138 Acero Inox.



Gran boca y fondo para facilitar el cómodo deslizamiento del correo.



NOVEDAD
BOCACARTAS
+
RECOGECARTAS

Ref. 5116
Pack bocacartas +
recogecartas Blanco

Ref. 5115
Pack bocacartas +
recogecartas Negro

Ref. 5117
Pack bocacartas Plata
+ recogecartas Inox.

- Recogecartas vertical en 2 acabados.
- Medidas: 400 mm. de alto, 250 mm. de ancho y 100 mm. de fondo.
- Cerraduras: Ref. 5960 Oro. Ref. 5962 Cromo.



Ref. 5136 Negro



Ref. 5137 Blanco



Gran boca y fondo para facilitar el cómodo deslizamiento del correo.

Todos los buzones se suministran con tarjetero de plástico. El tarjetero metálico es opcional.

CONSULTE EN:
WWW.FERPASA.COM



SE VENDE



Perros No



R

2



**¡DISPONEMOS DE
LA GAMA MÁS
AMPLIA EN
PRODUCTOS DE
ROTULACIÓN Y
SEÑALIZACIÓN!**



¡MUEBLES A MEDIDA!

Realizamos el mueble que usted necesite y se lo enviamos ensamblado y listo para instalarlo.

Elija el modelo de buzón que más le guste y las unidades que necesita. También podemos añadir a su diseño tejadillos a una o dos aguas y soportes pie a juego en acero inoxidable o acero termolacado, ideales para el exterior de comunidades o agrupaciones de casas rurales.



Ejemplo de **Centralización URBAN** todo inoxidable con tejado.

Ejemplo de **Centralización URBAN** en aluminio extrusionado y cantos redondeados.

Ejemplo de composición de 35 buzones **Modelo FLORIDA**, todo en acero inoxidable con envoltorio inoxidable (7 columnas x 5 filas).



Ejemplo de moldura de aluminio para centralizaciones empotradas.

Ejemplo de **Centralizaciones URBAN y RESORT** en acero termolacado.

Ejemplo de Composición de 12 buzones **Modelo CANADÁ**, todo en acero inoxidable con moldura tapajuntas para empotrar (2 columnas x 6 filas).



Importante: imprescindible depositar el 50% del importe al realizar un pedido de muebles a medida.



Buzón de cartero opcional.



Cartero: acceso a puerta común.
Propietarios: acceso individual a su propio casillero.



Soportes pie opcionales, en acero termolacado o acero inoxidable.



Nuevos BCP con más opciones.

- Diseñados para impedir la introducción de publicidad.
- Fabricados en acero termolacado o en acero inoxidable.
- Muebles de 20, 24, 30, 36, 40 y 48 buzones.
- Puertas en aluminio, con y sin bocacartas.
- Tejado y soportes laterales opcionales.
- Numeración incluida y rotulación opcional.
- Privacidad. Protección de datos en sus buzones individuales con puertas numeradas y sin tarjetero exterior.

Al hacer su pedido, debe indicarnos:

- Si desea tarjeteros exteriores. Todas las agrupaciones se envían numeradas y con tarjeteros en el interior. El tarjetero exterior es opcional y se suministra bajo pedido.
- Si las puertas de los buzones son con o sin bocacartas.
- Si la centralización lleva buzón de cartero.
- Si la centralización lleva tejado.
- Si la centralización lleva soportes, indicar que son para atornillar al suelo o para enterrar.

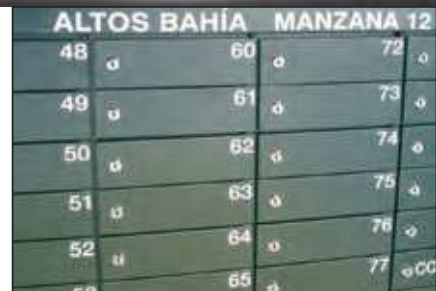

Fabricamos su tejado a medida.



- Especialmente diseñado como solución para la entrega de los envíos postales en entornos diseminados.
- Permite agrupar desde 2 hasta 12 unidades de buzones.
- Adecuado para espacios limitados.
- Disponible en dos acabados y con dos tipos de tejado, a dos aguas y a una.
- Acabados en acero, aluminio y acero inoxidable.



Bocacartas: 250x30 mm.

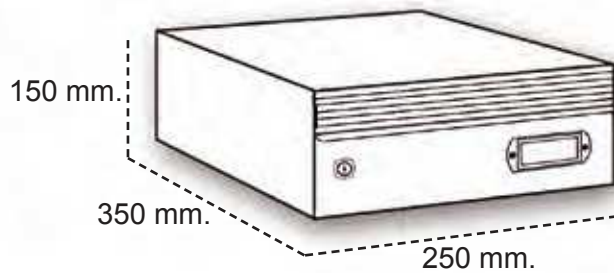

Ejemplo de composición y medidas para distintas unidades de buzones.

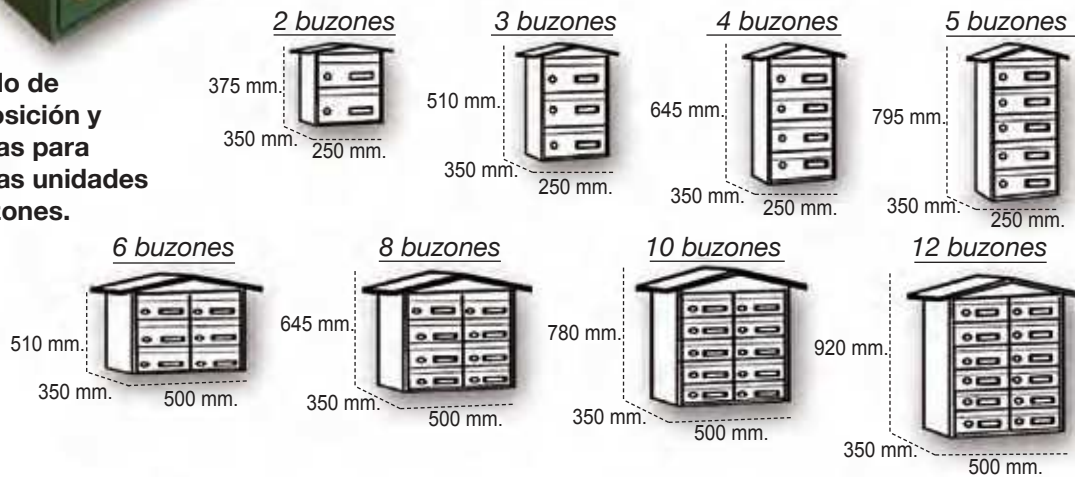

El tejado incrementa el ancho de la centralización en 8 cm. (4 por cada lado).

También puede solicitar uno o dos soportes, para atornillar al suelo o enterrar (soportes en Acero termolacado o Acero Inox.).

Centralizaciones realizadas íntegramente en aluminio. Especialmente indicadas en zonas litorales o de gran agresividad meteorológica.

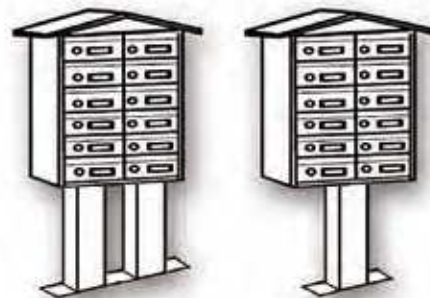



**BUZONES PARA
INTERIOR Y EXTERIOR**

Cumplen normativa europea EN 13724.

Construidos en acero inoxidable, aluminio y acero electrozincado, termolacados en epoxi-poliéster con protección UV de gran resistencia a la corrosión.

Puertas de apertura lateral muy cómodas para retirar la correspondencia con una sola mano. Bocacartas separados de la puerta (gran resistencia al vandalismo).

Los modelos 35 y 2535 admiten revistas.

FICHA TÉCNICA

3 tamaños:

Urban 25

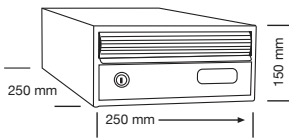

Urban 35

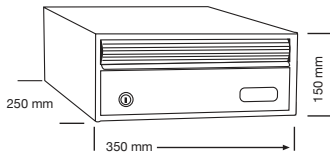

Urban 2535

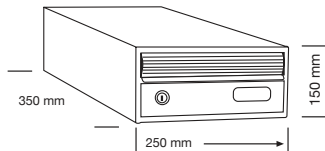

Todos los buzones se suministran con tarjetero de plástico. El tarjetero metálico es opcional.



ALUMINIO TERMOLACADO

Para solicitar esta opción, indique la referencia del modelo URBAN que desee seguida de AL. Ejemplo: 5199AL = Oro (Ancho 35).

Puede configurar cómodamente el diseño de su centralización URBAN en pocos y fáciles pasos a través de nuestra web:

www.ferpasa.com (en el apartado de buzones --> centralizaciones).



Modelos URBAN 25, 35 y 2535

FERRASA

29



Ref. **5196** Azul (A. 35)
Ref. **5186** Azul (A. 25)
Ref. **5386** Azul (A. 2535)



Ref. **5190** Blanco (A. 35)
Ref. **5180** Blanco (A. 25)
Ref. **5380** Blanco (A. 2535)



Ref. **5197** Amarillo (A. 35)
Ref. **5187** Amarillo (A. 25)
Ref. **5387** Amarillo (A. 2535)



Ref. **5276** Roble (A. 35)
Ref. **5256** Roble (A. 25)
Ref. **5296** Roble (A. 2535)



Ref. **5194** Inox. (A. 35)
Ref. **5184** Inox. (A. 25)
Ref. **5384** Inox. (A. 2535)



Ref. **5277** Raíz (A. 35)
Ref. **5257** Raíz. (A. 25)
Ref. **5297** Raíz. (A. 2535)



Ref. **5195** Todo Inox. (A. 35)
Ref. **5185** Todo Inox. (A. 25)
Ref. **5385** Todo Inox. (A. 2535)



Ref. **5278** Nogal (A. 35)
Ref. **5258** Nogal (A. 25)
Ref. **5298** Nogal (A. 2535)



Ref. **5199** Oro (A. 35)
Ref. **5189** Oro (A. 25)
Ref. **5389** Oro (A. 2535)



Ref. **5279** Plata (A. 35)
Ref. **5259** Plata. (A. 25)
Ref. **5299** Plata. (A. 2535)



Ref. **5191** Negro (A. 35)
Ref. **5181** Negro (A. 25)
Ref. **5381** Negro (A. 2535)



Ref. **5192** Verde (A. 35)
Ref. **5182** Verde (A. 25)
Ref. **5382** Verde (A. 2535)



Ref. **5193** Rojo (A. 35)
Ref. **5183** Rojo (A. 25)
Ref. **5383** Rojo (A. 2535)



Ref. **5198** Verde Osc. (A. 35)
Ref. **5188** Verde Osc. (A. 25)
Ref. **5388** Verde Osc. (A. 2535)

Los Modelos URBAN V1 y URBAN V2 cumplen normativa Europea EN 13724. Ofrecen una gran capacidad y resistencia al paso del tiempo y al vandalismo gracias a su acero reforzado. Apertura lateral y bocacartas separado de la puerta para mayor comodidad.

FICHA TÉCNICA

2 tamaños:

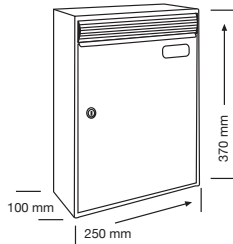

Urban V1

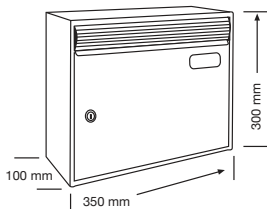

Urban V2

1 módulo:

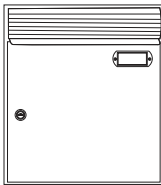

Cerraduras en:
5961 Oro
5963 Cromo

Con opción a:
Tapajuntas.
Envolvente.
Soportes de pie.
Rotulación.
Bandejas de publicidad.
Panel de anuncios.
Colores especiales.
Placas grabadas.

Todos los buzones se suministran con tarjetero de plástico. El tarjetero metálico es opcional.



Una extensa gama de colores para combinar en puertas y bocacartas:



Interior con cuerpo termolacado en colores blanco o negro, o cuerpo en acero inoxidable.





Ref. A
Módulo, puerta y bocacartas pintado (colores a elegir)



Ref. A
Módulo, puerta y bocacartas pintado (colores a elegir)



Ref. B
Módulo pintado, puerta y bocacartas Inox.



Ref. B
Módulo pintado, puerta y bocacartas Inox.



Ref. C
Módulo y bocacartas pintado. Puerta Inox.



Ref. C
Módulo y bocacartas pintado. Puerta Inox.



Ref. D
Módulo y puerta Inox. con bocacartas pintado



Ref. D
Módulo y puerta Inox. con bocacartas pintado



Ref. E
Todo Inox.



Ref. E
Todo Inox.

Puertas de Acero inoxidable 18/8 y módulos en Acero termolacado color negro.



Apertura total en vertical de la puerta, con máximo acceso al buzón.



FICHA TÉCNICA

2 tamaños:

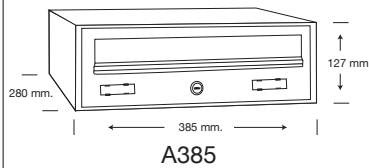
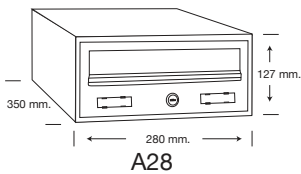

Especificaciones:

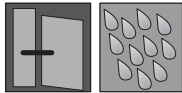

1 módulo:



Cerradura en:
5975 Cromo

Con opción a:
Tapajuntas.
Envolvente.
Soportes de pie.
Rotulación.
Bandejas de publicidad.
Panel de anuncios.
Colores especiales.
Placas grabadas.

Todos los buzones se suministran con tarjetero de plástico.



Ref. 5405 Terrace (A.385)



Ref. 5406 Terrace (A.28)

Modelo RESORT

Bocacartas en aluminio extrusionado. Buzón de gran capacidad. Admite revistas.



FICHA TÉCNICA

2 tamaños:

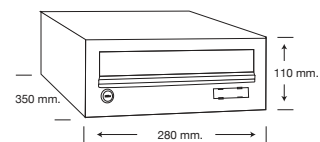

A28

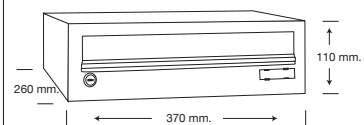

A37

Especificaciones:



1 módulo:



Cerradura en:

5975 Cromo

Con opción a:

- Tapajuntas.
- Envolvente.
- Soportes de pie.
- Rotulación.
- Bandejas de publicidad.
- Panel de anuncios.
- Colores especiales.
- Placas grabadas.

Todos los buzones se suministran con tarjetero de plástico.



Ref. **5401** Plata (A.28)

Ref. **5411** Plata (A.37)



Ref. **5400** Blanco (A.28)

Ref. **5410** Blanco (A.37)

FICHA TÉCNICA

1 tamaño:

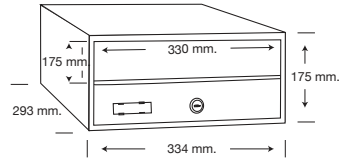

1 módulo:



Cerradura 5991 Cromo

Con opción a:

- Tapajuntas.
- Envolvente.
- Soportes de pie.
- Rotulación.
- Bandejas de publicidad.
- Panel de anuncios.
- Colores especiales.
- Placas grabadas.

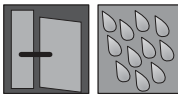

- Buzón modular de gran capacidad. Sólido, seguro y robusto.
- Su puerta y bocacartas están realizados en aluminio extrusionado antivandálico.
- Resistente a la intemperie gracias a su cuerpo en aluminio termolacado en color negro, con marco en ABS.
- Admite gran volumen de correspondencia (perfecto para vacaciones).



Permite la introducción de periódicos y sobres de gran volumen.



Ref. **5575** Blanco



Ref. **5577** Plata



Ref. **5576** Negro

Modelo NEVADA

Fabricado totalmente en aluminio: la puerta y el bocacartas en lo que llamamos aluminio extrusionado antivandálico y, gracias a su cuerpo en aluminio termolacado en color negro, con marco en ABS, podemos garantizar su alta resistencia a la intemperie.



Ref. **5412** Negro Plata



Ref. **5407** Plata



Ref. **5413** Blanco

FICHA TÉCNICA

1 tamaño:

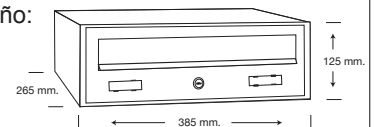

Especificaciones:

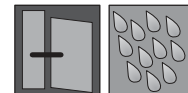

Cerradura 5999 Cromo

Con opción a:

- Tapajuntas.
- Envolvente.
- Soportes de pie.
- Rotulación.
- Bandejas de publicidad.
- Panel de anuncios.
- Placas grabadas.

Todos los buzones se suministran con tarjetero de plástico.



**BUZONES PARA
INTERIOR HORIZONTALES**

FICHA TÉCNICA

2 tamaños:

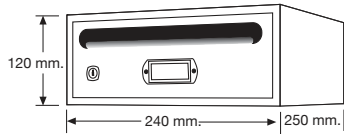

A24

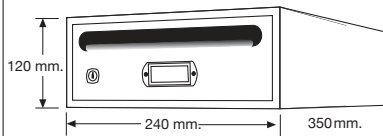

A2435

Módulos de 1, 2 y 3 unidades:

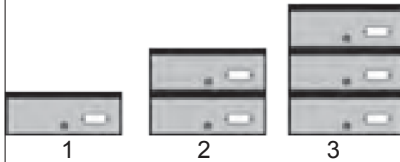

Módulos de acero termolacado en negro, o de acero inoxidable.

Cerraduras en:
5961 Oro
5963 Cromo

Con opción a:
Tapajuntas.
Envolvente.
Soportes de pie.
Rotulación.
Bandejas de publicidad.
Panel de anuncios.
Colores especiales.
Placas grabadas.

Todos los buzones se suministran con tarjetero de plástico.
El tarjetero metálico es opcional.

Buzones antivandáticos. Construidos en chapa de acero y en acero inoxidable reforzado, un 33% más grueso. Bisagra con eje de acero. Sin remaches. Hasta triple capa de pintura epoxi poliéster con protección U.V.



Bisagra
eje de acero.



Apertura lateral para
fácil acceso con una mano.



También con fondo
de 35 cm.
Incremento del 15%
sobre su precio.



Modelo CANADÁ



Ref. **5027** Blanco



Ref. **5067** Oro



Ref. **5029** Oro doble lacado



Ref. **5002** Gris



Ref. **5004** Plata



Ref. **5066** Bronce doble lacado



Ref. **5043** Crema



Ref. **5055** Nogal



Ref. **5042** Caramelo triple lacado



Ref. **5056** Negro



Ref. **5052** Raiz



Ref. **5010** Rojo Inglés



Ref. **5034** Todo Acero Inox.



Ref. **5005** Roble



Ref. **5028** Acero Inox.



Ref. **5006** Verde Oscuro



FICHA TÉCNICA

2 tamaños:

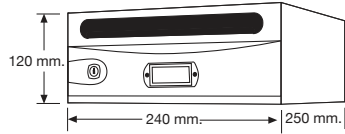

A 24

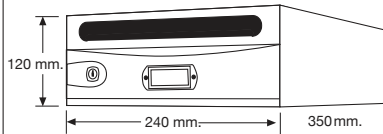

A 2435

1 módulo de acero teermolacado:



Cerraduras en:

- 5960 Oro
- 5962 Cromo

Con opción a:

- Tapajuntas.
- Envolvente.
- Soportes de pie.
- Rotulación.
- Bandejas de publicidad.
- Panel de anuncios.
- Colores especiales.
- Placas grabadas.

Todos los buzones se suministran con tarjetero de plástico. El tarjetero metálico es opcional.

Los buzones FRONTIS se caracterizan por su calidad y robustez. Su diseño permite la cómoda apertura lateral y separa el bocacartas de la puerta. Estas características, unidas a la calidad de sus materiales, le confieren una extraordinaria resistencia al vandalismo.



Apertura lateral.

También con fondo de 35 cm. Incremento del 15% sobre su precio.



Modelo FRONTIS

FERPASA

39



Ref. 5512 Blanco (A24)



Ref. 5509 Inoxidable (A24)



Ref. 5612 Roble (A24)



Ref. 5511 Crema (A24)



Ref. 5510 Oro doble lacado (A24)



Ref. 5611 Nogal (A24)



Ref. 5513 Negro (A24)



Ref. 5616 Plata doble lacado (A24)



Ref. 5610 Raíz (A24)



FICHA TÉCNICA

3 tamaños:

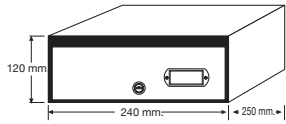

A24

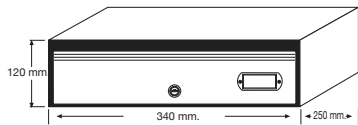

A34

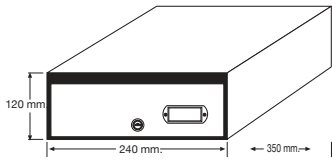

A2435

Módulos de 1, 2 y 3 unidades:

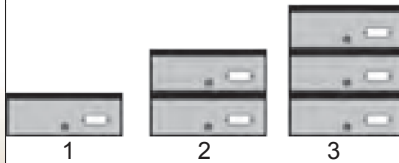

Módulos de acero termolacado en negro, o de acero inoxidable.

Cerraduras en:
5961 Oro
5963 Cromo

Con opción a:
Tapajuntas.
Envolvente.
Soportes de pie.
Rotulación.
Bandejas de publicidad.
Panel de anuncios.
Colores especiales.
Placas grabadas.

Todos los buzones se suministran con tarjetero de plástico.
El tarjetero metálico es opcional.

Construidos en chapa de acero y en acero inoxidable reforzado un 33% más grueso. Bisagra con eje de acero. Sin remaches. Hasta triple capa de pintura epoxi poliéster con protección U.V.



El modelo 24 y 2435 se fabrican con puerta lisa, sin líneas.



Los modelos 34 y 2435 admiten revistas.





Ref. **5520** Blanco (A24)
 Ref. **5090** Blanco (A34)
 Ref. **5540** Blanco (A2435)

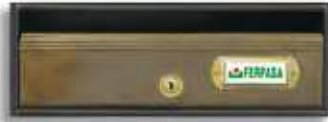

Ref. **5526** Bronce doble lacado (A24)
 Ref. **5063** Bronce doble lacado (A34)
 Ref. **5546** Bronce doble lacado (A2435)



Ref. **5529** Nogal (A24)
 Ref. **5096** Nogal (A34)
 Ref. **5549** Nogal (A2435)



Ref. **5521** Crema (A24)
 Ref. **5048** Crema (A34)
 Ref. **5541** Crema (A2435)



Ref. **5527** Roble (A24)
 Ref. **5237** Roble (A34)
 Ref. **5547** Roble (A2435)



Ref. **5532** Verde oscuro (A24)
 Ref. **5238** Verde oscuro (A34)
 Ref. **5552** Verde oscuro (A2435)



Ref. **5522** Gris (A24)
 Ref. **5098** Gris (A34)
 Ref. **5542** Gris (A2435)



Ref. **5528** Raíz (A24)
 Ref. **5097** Raíz (A34)
 Ref. **5548** Raíz (A2435)

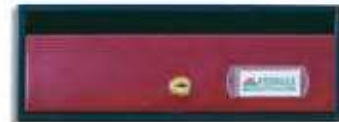

Ref. **5533** Rojo Inglés (A24)
 Ref. **5240** Rojo Inglés (A34)
 Ref. **5553** Rojo Inglés (A2435)



Ref. **5523** Negro (A24)
 Ref. **5092** Negro (A34)
 Ref. **5543** Negro (A2435)



Ref. **5531** Oro doble lacado (A24)
 Ref. **5091** Oro doble lacado (A34)
 Ref. **5551** Oro doble lacado (A2435)



Ref. **5534** Plata (A24)
 Ref. **5236** Plata (A34)
 Ref. **5554** Plata (A2435)



Ref. **5524** todo Inox. (A24)
 Ref. **5035** todo Inox. (A34)
 Ref. **5544** todo Inox. (A2435)



Ref. **5530** Oro (A24)
 Ref. **5099** Oro (A34)
 Ref. **5550** Oro (A2435)

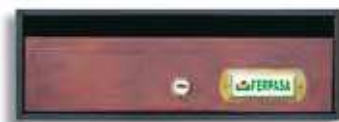

Ref. **5535** Caramelo triple lacado (A24)
 Ref. **5093** Caramelo triple lacado (A34)
 Ref. **5555** Caramelo triple lacado (A2435)



Ref. **5525** Acero Inox. (A24)
 Ref. **5094** Acero Inox. (A34)
 Ref. **5545** Acero Inox. (A2435)



Buzón de altísima calidad y resistencia. Cuerpos de acero y acero inoxidable reforzados. Puertas de aluminio extrusionado y bisagra-eje de acero extra resistente.

FICHA TÉCNICA

3 tamaños:

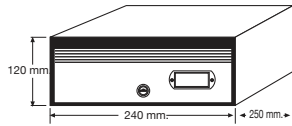

A24

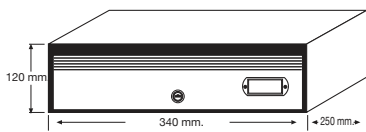

A34

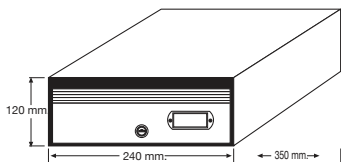

A2435



Módulos de 1, 2 y 3 unidades:

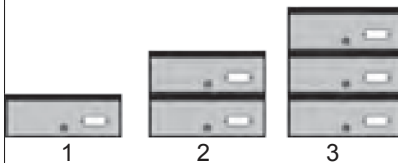

Módulos de acero termolacado en negro, o de acero inoxidable.

Cerraduras en:

- 5961 Oro
- 5963 Cromo

Con opción a:

- Tapajuntas.
- Envolvente.
- Soportes de pie.
- Rotulación.
- Bandejas de publicidad.
- Panel de anuncios.
- Colores especiales.
- Placas grabadas.

Todos los buzones se suministran con tarjetero de plástico. El tarjetero metálico es opcional.



Puertas anti-vandálicas en aluminio extrusionado.



Admite revistas.



Ref. **5486** Anthracite (A24)
Ref. **5489** Anthracite (A34)
Ref. **5492** Anthracite (A2435)



Ref. **5487** Oxide (A24)
Ref. **5490** Oxide (A34)
Ref. **5493** Oxide (A2435)



Ref. **5167** Inoxidable y Titanio (A24)
Ref. **5162** Inoxidable y Titanio (A34)
Ref. **5210** Inoxidable y Titanio (A2435)



Ref. **5168** Negro (A24)
Ref. **5163** Negro (A34)
Ref. **5211** Negro (A2435)



Ref. **5169** Negro y Crema (A24)
Ref. **5164** Negro y Crema (A34)
Ref. **5212** Negro y Crema (A2435)



Ref. **5165** Negro y Titanio (A24)
Ref. **5160** Negro y Titanio (A34)
Ref. **5213** Negro y Titanio (A2435)



Ref. **5166** Negro y Oro (A24)
Ref. **5161** Negro y Oro (A34)
Ref. **5214** Negro y Oro (A2435)



Ref. **5205** Negro y Verde Oscuro (A24)
Ref. **5204** Negro y Verde Oscuro (A34)
Ref. **5206** Negro y Verde Oscuro (A2435)



Ref. **5208** Negro y Rojo Inglés (A24)
Ref. **5207** Negro y Rojo Inglés (A34)
Ref. **5209** Negro y Rojo Inglés (A2435)



Modernos buzones construidos en Acero termolacado y Acero Inoxidable. Puertas en resistente metacrilato de 5 mm. de grosor y 10 colores diferentes, con moldura de aluminio extrusionado en oro o plata, a elección del cliente.

FICHA TÉCNICA

3 tamaños:

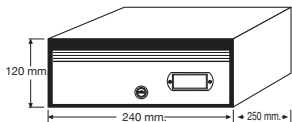

A24

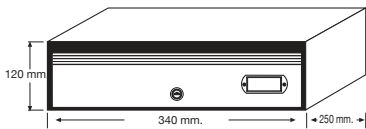

A34

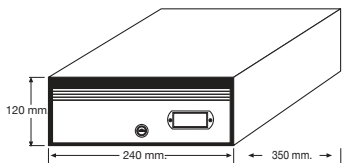

A2435



Ejemplo de Modelo FRESH de 1, 2 o 3 módulos con cuerpo en acero termolacado negro y puertas en color verde pistacho.

Módulos de 1, 2 y 3 unidades:

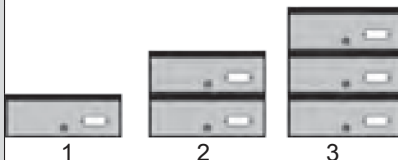

Módulos de acero termolacado en negro, o de acero inoxidable.

Cerraduras en:

- 5981 Oro
- 5982 Cromo

Con opción a:

- Tapajuntas.
- Envolvente.
- Soportes de pie.
- Rotulación.
- Bandejas de publicidad.
- Panel de anuncios.
- Colores especiales.
- Placas grabadas.

Todos los buzones se suministran con tarjetero metálico.



Ejemplo de molduras de aluminio extrusionado en oro o plata, a elegir.

Disponemos de una extensa gama de colores para puertas. Elija el suyo sin ningún incremento en el precio:

Ref. terminada en 0 Oro		Ref. terminada en 5 Amarillo	
Ref. terminada en 1 Plata		Ref. terminada en 6 Naranja	
Ref. terminada en 2 Verde Pistacho		Ref. terminada en 7 Rojo	
Ref. terminada en 3 Verde Oscuro		Ref. terminada en 8 Fumé	
Ref. terminada en 4 Azul		Ref. terminada en 9 Blanco	

Modelo FRESH

FERPASA

45

A la hora de realizar su pedido, la referencia de los buzones será el código del modelo elegido (termolacado o inoxidable), más el número correspondiente al color de terminación de la puerta.

Ejemplo:

Para este modelo con cuerpo en acero inoxidable y puertas en color naranja en el tamaño A34, la referencia sería: **5336** (especificando que lo desea con moldura en plata).



Modelo termolacado con cuerpo de acero termolacado en negro.

Ref. **535** FRESH (A24)
Ref. **536** FRESH (A34)
Ref. **537** FRESH (A2435)



Modelo Inoxidable con cuerpo en acero inoxidable

Ref. **532** FRESH (A24)
Ref. **533** FRESH (A34)
Ref. **534** FRESH (A2435)



Los buzones DUNE comparten el moderno diseño del modelo FRESH pero en su versión más elegante. Construidos en Acero termolacado y Acero Inoxidable, sus puertas son de madera de 10 mm. de espesor en cuatro terminaciones diferentes, con moldura de aluminio extrusionado en oro o plata, a elección del cliente.

FICHA TÉCNICA

3 tamaños:

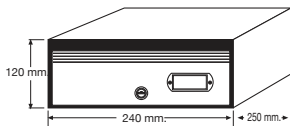

A24

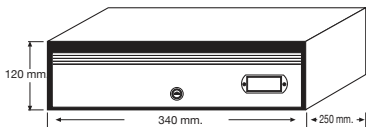

A34

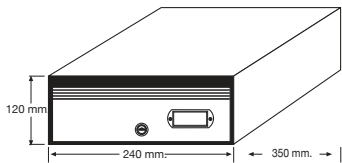

A2435



Ejemplo de Modelo DUNE de 1, 2 o 3 módulos, con cuerpo en acero termolacado negro y puertas en color madera Wengüe.

Módulos de 1, 2 y 3 unidades:

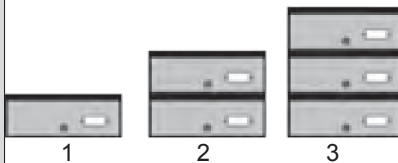

Módulos de acero termolacado en negro, o de acero inoxidable.

Cerraduras en:
5981 Oro
5982 Cromo

Con opción a:
Tapajuntas.
Envolvente.
Soportes de pie.
Rotulación.
Bandejas de publicidad.
Panel de anuncios.
Colores especiales.
Placas grabadas.

Todos los buzones se suministran con tarjetero metálico.



Ejemplo de molduras de aluminio extrusionado en oro o plata, a elegir.

Disponemos de cuatro elegantes acabados de madera para puertas. Elija el suyo sin ningún incremento en el precio:



Ref. terminada en 2 Roble



Ref. terminada en 3 Sapelly



Ref. terminada en 4 Haya



Ref. terminada en 5 Wengüe

Modelo DUNE

FERPASA

47

A la hora de realizar su pedido, la referencia de los buzones será el código del modelo elegido (termolacado o inoxidable), más el número correspondiente a la madera de terminación de la puerta.

Ejemplo:

Para este modelo con cuerpo en acero inoxidable y puertas en madera de haya en el tamaño A34, la referencia sería: **5264** (expecificando que lo desea con moldura en plata).

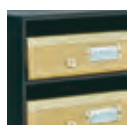

Modelo termolacado con cuerpo de acero termolacado en negro.

Ref. **525** DUNE (A24)

Ref. **527** DUNE (A34)

Ref. **529** DUNE (A2435)



Modelo Inoxidable con cuerpo en acero inoxidable

Ref. **524** DUNE (A24)

Ref. **526** DUNE (A34)

Ref. **528** DUNE (A2435)



Buzón modular, fabricado en Acero Termolacado, con puertas en madera DM. Sus puertas de apertura lateral tienen 12 mm. de grosor y se presentan acabadas en Roble o Sapelly. Bocacartas separado de la puerta para un diseño de estructura eficaz, de mayor resistencia al vandalismo.



FICHA TÉCNICA

2 tamaños:

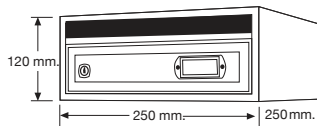

A25

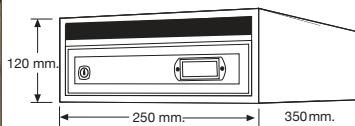

A2535

1 módulo, fabricado en Acero Termolacado:



Cerradura en:
5991 Cromo

- Con opción a:
- Tapajuntas.
 - Envolvente.
 - Soportes de pie.
 - Rotulación.
 - Bandejas de publicidad.
 - Panel de anuncios.
 - Colores especiales.
 - Placas grabadas.

Todos los buzones se suministran con tarjetero metálico.



Ref. **5158** Sapelly (A25)

Ref. **5156** Sapelly (A2535)



Ref. **5159** Roble (A25)

Ref. **5157** Roble (A2535)



BUZONES PARA INTERIOR VERTICALES

Los buzones vevrticales modelo TOP cumplen la normativa Europea EN 13724. Tienen gran capacidad y alta resistencia gracias a su acero reforzado. Puertas de apertura lateral y tarjetero amplio, de hasta cuatro líneas perfectamente legibles.

El Modelo TOP cuenta con bocacartas superior con sistema antipesca y el Modelo TOP FRONTAL tiene una versión con bocacartas para incrementar la protección de su correo.

FICHA TÉCNICA

1 tamaño:

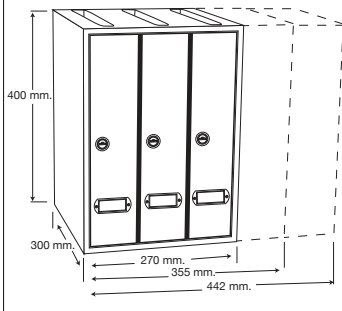

3, 4 y 5 módulos de acero termolacado negro o de acero inoxidable:

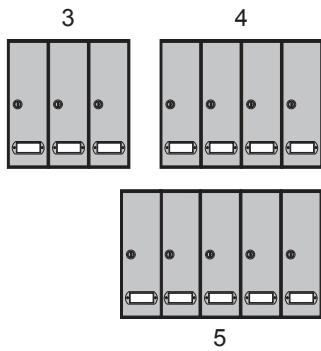

Cerraduras en:
5983 Cromo

Ejemplo de instalación realizada con el modelo TOP, todo inoxidable.



Amplios tarjeteros, de medidas normalizadas y hasta 4 líneas perfectamente legibles.

Modelo TOP

Con Módulo Inox.

Cuerpo del módulo en acero inoxidable.

- Ref. **5171** Todo Inox
- Ref. **5476** Puerta Roble
- Ref. **5474** Puerta Nogal
- Ref. **5475** Puerta Raiz



Con Módulo Termolacado

Cuerpo del módulo en acero Termolacado negro.

- Ref. **5170** Puerta Inox.
- Ref. **5176** Puerta Roble
- Ref. **5174** Puerta Nogal
- Ref. **5175** Puerta Raiz
- Ref. **5306** Puerta Blanco
- Ref. **5307** Puerta Negro
- Ref. **5308** Puerta Crema



Debido a la gran capacidad de estos modelos, admiten revistas sin esfuerzo.

Modelo TOP FRONTAL

FERPASA

51

Con Módulo Inox. Frontal

Cuerpo del módulo en acero inoxidable.



Ref. **5173** Todo Inox
Ref. **5479** Puerta Roble
Ref. **5477** Puerta Nogal
Ref. **5478** Puerta Raiz

Con Módulo Termolacado Frontal

Cuerpo del módulo en acero Termolacado negro.



Ref. **5172** Puerta Inox.
Ref. **5482** Puerta Roble
Ref. **5480** Puerta Nogal
Ref. **5481** Puerta Raiz
Ref. **5316** Puerta Blanco
Ref. **5317** Puerta Negro
Ref. **5318** Puerta Crema

Modelo TOP FRONTAL CON BOCACARTAS

Con Módulo Termolacado Frontal y Bocacartas

Cuerpo del módulo en acero Termolacado negro



Ref. **5581** Puerta Inox.
Ref. **5582** Puerta Blanco
Ref. **5583** Puerta Negro
Ref. **5584** Puerta Crema

Con Módulo en acero Inox. Frontal y Bocacartas

Cuerpo del módulo en acero Inox.



Ref. **5585** Todo Inox.
Ref. **5586** Puerta Blanco
Ref. **5587** Puerta Negro
Ref. **5588** Puerta Crema

El buzón **PORTO** se caracteriza por su calidad y robustez. Su diseño separa el bocacartas de la puerta y permite una cómoda apertura lateral. Disponible en una amplia línea de acabados y colores.

FICHA TÉCNICA

1 tamaño:

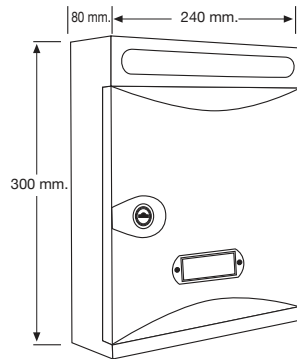

Cerraduras en:
5960 Oro
5962 Cromo

Con opción a:
Tapajuntas.
Envolvente.
Soportes de pie.
Rotulación.
Bandejas de publicidad.
Panel de anuncios.
Colores especiales.
Placas grabadas.

Todos los buzones se suministran con tarjetero de plástico. El tarjetero metálico es opcional.



Apertura lateral y gran capacidad.





Ref. **5597** Oxide



Ref. **5594** Oro doble lacado



Ref. **5592** Negro



Ref. **5599** Anthracite



Ref. **5596** Roble



Ref. **5591** Crema



Ref. **5593** Inoxidable



Ref. **5589** Raiz



Ref. **5590** Blanco



Ref. **5598** Plata doble lacado



Ref. **5595** Nogal



Los CENTURY son buzones verticales modulares. Sólidos y resistentes. Especialmente indicados en portales de espacio reducido.

Entre sus características destaca el cuerpo fabricado en acero termolacado, la puerta de apertura lateral y el bocacartas independiente, lo que le confiere gran resistencia al vandalismo.

FICHA TÉCNICA

1 tamaño:

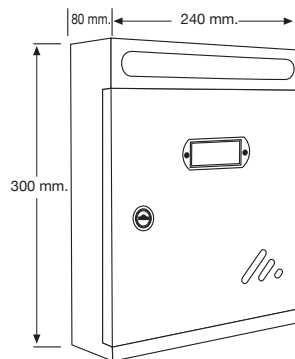

Cerraduras en:
5960 Oro
5962 Cromo

Con opción a:
Tapajuntas.
Envolvente.
Soportes de pie.
Rotulación.
Bandejas de publicidad.
Panel de anuncios.
Colores especiales.
Placas grabadas.

Todos los buzones se suministran con tarjetero de plástico.
El tarjetero metálico es opcional.



Apertura lateral de fácil acceso con una mano.



Bocacartas y puerta separados.
¡Gran resistencia al vandalismo!



Ref. 5072 Acero Inox.



Ref. 5077 Verde



Ref. 5022 Plata



Ref. 5070 Blanco



Ref. 5076 Rojo Inglés



Ref. 5079 Oro doble lacado



Ref. 5023 Roble



Ref. 5078 Gris



Ref. 5069 Bronce doble lacado



Ref. 5074 Nogal



Ref. 5071 Negro



Ref. 5068 Oro



Ref. 5075 Raíz



Ref. 5044 Crema

Modernos buzones construidos en Acero termolacado. Puertas de gran resistencia en madera de 10 mm. de grosor, o metacrilato de 5 mm. y 10 colores diferentes. Moldura de aluminio extrusionado en oro o plata, a elección del cliente.

El mismo estilo funcional en dos opciones: puertas en madera de 10 mm. o en metacrilato de 5 mm. de espesor.

FICHA TÉCNICA

1 tamaño:

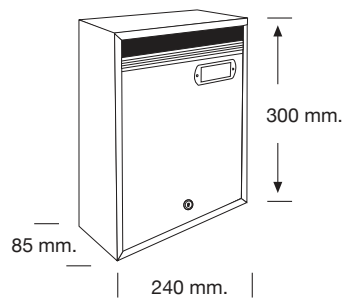

Especificaciones:

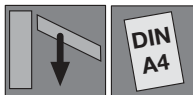

Cerraduras en:

- 5981 Oro
- 5982 Cromo

Con opción a:

- Tapajuntas.
- Envolvente.
- Soportes de pie.
- Rotulación.
- Bandejas de publicidad.
- Panel de anuncios.
- Colores especiales.
- Placas grabadas.

Todos los buzones se suministran con tarjetero metálico.



Rotulación de puertas, opcional.

Además de los modelos con acabado en madera, disponemos de una amplia gama de modernos colores para puertas en metacrilato.

Ref. terminada en 0 Oro		Ref. terminada en 5 Amarillo	
Ref. terminada en 1 Plata		Ref. terminada en 6 Naranja	
Ref. terminada en 2 Verde Pistacho		Ref. terminada en 7 Rojo	
Ref. terminada en 3 Verde Oscuro		Ref. terminada en 8 Fumé	
Ref. terminada en 4 Azul		Ref. terminada en 9 Blanco	

Ejemplo de molduras de aluminio extrusionado en oro o plata, a elegir.



Elija su buzón **ALMUDÍ** de puerta de madera, con el acabado que desee (haya, roble, sapelly, wengüe o madera color aluminio) sin incremento en el coste.



Ref. **5392** Haya



Ref. **5396** Wengüe



Ref. **5394** Sapelly



Ref. **5393** Roble



Ref. **5395** Madera-Aluminio

En los **modelos con puerta de metacrilato**, a la hora de realizar su pedido, la referencia será el código 556, más el número correspondiente al color de terminación de la puerta.



Ejemplo:

Para este modelo con puerta de metacrilato de 5 mm. en verde pistacho, la referencia sería: **5562** (expecificando que lo desea con moldura en plata).

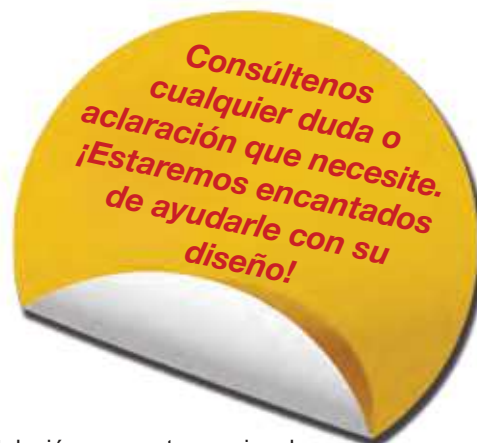

Rotulación en puertas opcional.



Buzón vertical modulable de gran formato, con bocacartas independiente y puerta de apertura lateral. Cuerpo fabricado en Acero termolacado y Acero Inox. y puertas en diferentes acabados. Robusto y de gran resistencia al vandalismo.



Su puerta, de apertura lateral y separada del bocacartas, permite un acceso cómodo y práctico para la retirada del correo.



Admite revistas. Amplio bocacartas de 235x35 mm.



FICHA TÉCNICA

1 tamaño:

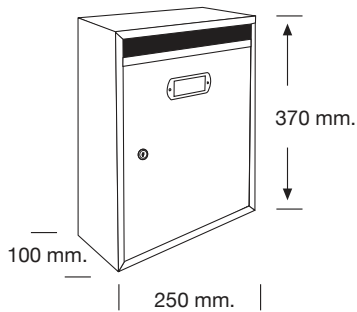

Cerraduras en:
5961 Oro
5963 Cromo

Con opción a:
Tapajuntas.
Envolvente.
Soportes de pie.
Rotulación.
Bandejas de publicidad.
Panel de anuncios.
Colores especiales.
Placas grabadas.

Todos los buzones se suministran con tarjetero de plástico. El tarjetero metálico es opcional.



Ref. 5635 Blanco



Ref. 5630 Inoxidable



Ref. 5631 Negro-Inox.



Ref. 5636 Negro



Ref. 5633 Raiz



Ref. 5632 Roble



Ref. 5634 Nogal

FICHA TÉCNICA

1 tamaño:

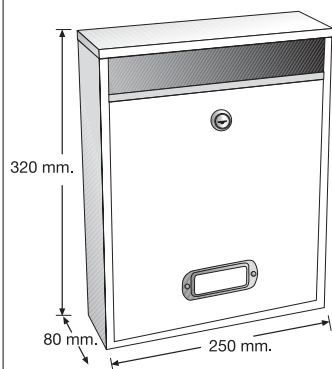

Cerraduras en:
5961 Oro
5963 Cromo

Con opción a:
Tapajuntas.
Envolvente.
Soportes de pie.
Rotulación.
Bandejas de publicidad.
Panel de anuncios.
Colores especiales.
Placas grabadas.

Todos los buzones se suministran con tarjetero de plástico.
El tarjetero metálico es opcional.

- Buzón con apertura vertical.
- En acero termolacado y Acero Inox.
- Admite revistas.
- Resistente a la intemperie. Ideal para exteriores.



Ref. 5495
Blanco



Ref. 5497
Plata



Ref. 5496
Negro



Ref. 5499
Inox.



Ref. 5498
Verde

FICHA TÉCNICA

1 tamaño:

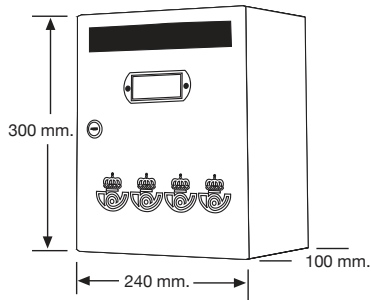

Cerraduras en:
5960 Oro

Con opción a:
Tapajuntas.
Envolvente.
Soportes de pie.
Rotulación.
Bandejas de publicidad.
Panel de anuncios.
Colores especiales.
Placas grabadas.

Todos los buzones se suministran con tarjetero de plástico.

El clásico modelo KARIN se construye en chapa de acero termolacado. El cuerpo y la puerta están acabados en el mismo color. Apertura lateral muy cómoda para retirar la correspondencia. Modulables. Puertas decoradas con motivos postales.



Ref. 5051 Rojo Inglés



Ref. 5046 Verde Oscuro



Ref. 5038 Negro



Ref. 5016 Marrón



Ref. 5011 Blanco



Ref. 5015 Gris

Modelo BOSTON V

FERPASA

61

Buzones verticales fabricados en acero termolacado en color negro. Puertas de madera acabadas en Roble o Sapelly, de apertura lateral y bocacartas separado. Modulables, permiten realizar cualquier composición.



FICHA TÉCNICA

1 tamaño:

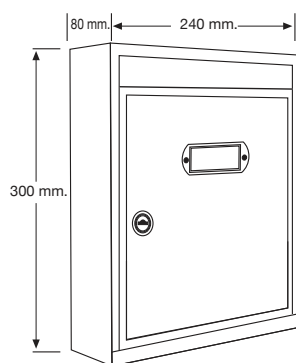

Cerraduras en:
5944 Cromo

Con opción a:
Tapajuntas.
Envolvente.
Soportes de pie.
Rotulación.
Bandejas de publicidad.
Panel de anuncios.
Colores especiales.
Placas grabadas.

Los buzones se suministran con tarjetero metálico.



Ref. 5088 Sapelly



Ref. 5089 Roble

FICHA TÉCNICA

2 tamaños (buzón trasero):

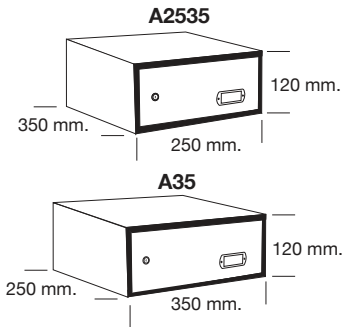

1 módulo:



Cerradura en:
5963 Cromo

Con opción a:
Rotulación.
Colores especiales.
Placas grabadas.

Todos los buzones se suministran con tarjetero de plástico. El tarjetero metálico es opcional.

- Construido en Acero termolacado, Aluminio o Acero inoxidable. AISI 304.
- Terminación lateral con plegado de 15 mm. para reforzar el perímetro.
- Rotulación opcional en la zona superior (nombre del edificio, dirección, número, etc.).
- Número y disposición de buzones a elegir (horizontal o vertical).
- Dos medidas de buzones: ancho de 350 mm. y 250 mm.

Frontal de Acero termolacado

Ref. URBAN MURAL A35 250 mm
Ref. URBAN MURAL A2535 350 mm.

Frontal de Aluminio termolacado

Ref. URBAN MURAL A35 250 mm
Ref. URBAN MURAL A2535 350 mm.

Frontal de Acero Inoxidable

Ref. URBAN MURAL A35 250 mm
Ref. URBAN MURAL A2535 350 mm.

En los acabados de Acero o Aluminio termolacado, a la hora de realizar su pedido, deberán indicar el color del acabado (gama de colores del modelo URBAN, en página 24). Indique el número de filas y columnas, y si desea la composición en horizontal o en vertical.



Ejemplo de Modelo URBAN MURAL A25 vertical, de seis buzones, en una única columna.

Mural de elegantes líneas, gracias a su frontal de una pieza sin juntas. Entrega de correspondencia exterior, recogida por el interior. Evita intrusos en su comunidad.



Ejemplo de Modelo URBAN MURAL A2535 horizontal, de seis buzones, en dos columnas y tres filas.

Buzón trasero, con cuerpo de Acero termolacado negro y puerta de Acero inoxidable.



Modelo EXTEND

El modelo **EXTEND** es un moderno buzón individual **extensible, de doble cara**. Sus frontales se fabrican en Aluminio termolacado y en Acero inoxidable, el cuerpo es de acero y la puerta de Acero Inox. Es extensible de 25 a 40 cm.

FICHA TÉCNICA

2 largos:

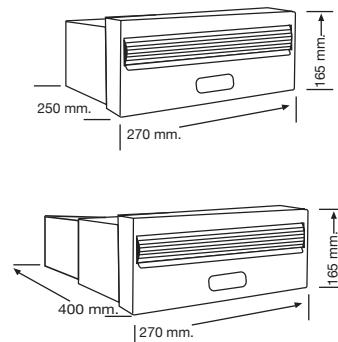

Cerradura: 5963 Cromo

Todos los buzones se suministran con tarjetero de plástico. El tarjetero metálico es opcional.



Buzón trasero, con cuerpo de Acero termolacado y puerta de Acero inoxidable.

Rebordeado de 15 mm.



Frontal embellecedor que cubre la totalidad del hueco.

Extensible hasta 40 cm.



Ref. **5650** Aluminio Blanco



Ref. **5651** Aluminio Negro



Ref. **5654** Inox.



Ref. **5652** Aluminio Blanco Inox.



Ref. **5653** Aluminio Negro Inox.

Los buzones **REVERSE**, de doble cara, son ideales para empotrar en muros y para realizar centralizaciones.

Debido a la capacidad de su boca, el modelo REVERSE F35 admite revistas sin esfuerzo.



FICHA TÉCNICA

2 tamaños:

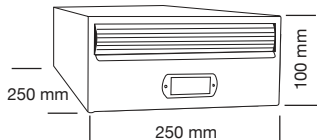

F25

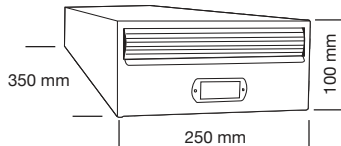

F35

Cerradura en:

- 5961 Oro
- 5963 Cromo

Todos los buzones se suministran con tarjetero de plástico. El tarjetero metálico es opcional.



Ref. **5303** Todo inox (F25)
Ref. **5313** Todo inox (F35)



Ref. **5302** Inox (F25)
Ref. **5312** Inox (F35)



Ref. **5301** Blanco (F25)
Ref. **5311** Blanco (F35)



Ref. **5300** Negro (F25)
Ref. **5310** Negro (F35)



Buzón trasero, con cuerpo y puerta de Acero termolacado o Acero inoxidable.

Modelo BASIC

El modelo **BASIC**, de doble cara, se fabrica bajo pedido en una amplia gama de colores y en dos medidas: F25 y F35. Consúltenos.



Ref. **RV-5002** (F25)
Ref. **RV-5002** (F35)

FICHA TÉCNICA

2 tamaños:

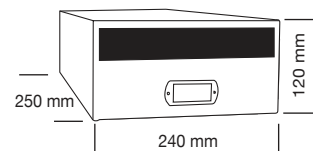

F25

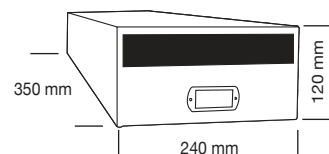

F35

Modelo GRANDIS

Los buzones **GRANDIS de doble cara** están fabricados en Aluminio, con garantía anti-corrosión. Admite gran volumen de correspondencia (perfecto para vacaciones).



Ref. **5578** Blanco



Ref. **5580** Plata



Ref. **5579** Negro

FICHA TÉCNICA

1 tamaño:

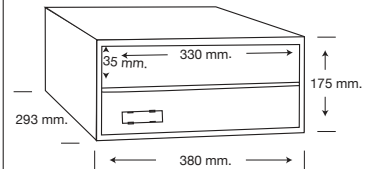

Todos los buzones se suministran con tarjetero de plástico.



Doble cara.

Modelo NEVADA

El modelo **NEVADA de doble cara** está fabricado totalmente en aluminio: puerta y bocacartas en aluminio extrusionado antivandálico, y cuerpo en aluminio termolacado en color negro, con marco en ABS. Alta resistencia a la intemperie y garantía anti-corrosión.

FICHA TÉCNICA

1 tamaño:

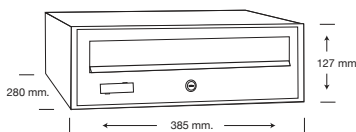

Todos los buzones se suministran con tarjetero de plástico.

Ref. **5423** Blanco



Ref. **5422** Negro-Plata

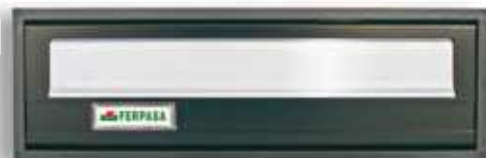

Ref. **5427** Plata



Cuerpo de Aluminio, con garantía anticorrosión.

FICHA TÉCNICA

1 tamaño:

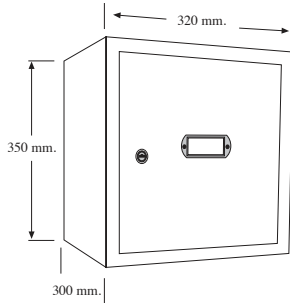

3 módulos:

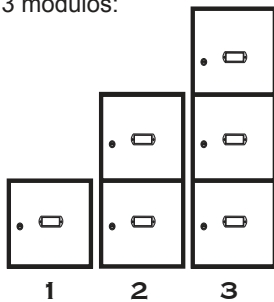

Cerraduras en:

- 5961 Oro
- 5963 Cromo

Todos los casilleros se suministran con tarjetero de plástico. El tarjetero metálico es opcional.

- Se fabrican en una amplia variedad de colores y acabados, o en Acero Inox.* (especial alimentacion, ind. carnicas, etc...).
- Ideales en guarderías, colegios, empresas, gimnasios, piscinas, establecimientos públicos, etc...

* Consultar precio y plazo de entrega.



Ref. 5801
1 Módulo



Ref. 5802
2 Módulos



Ref. 5803
3 Módulos



Para mochilas, bolsos, desayunos, cascos, etc... También con cerradura de moneda.

Armario PROGRAMADOR

Construidos en acero termolacado expoxi poliéster y en acero Inox. Evitan el hurto del programador. Protegen de la intemperie e impiden el uso de su agua por ajenos.



MEDIDAS:
30,5 cm. de alto, 27cm. de ancho y 20 cm. de fondo.

- Ref. 5053 Blanco
- Ref. 5064 Inox.

DUPLO

MEDIDAS:
41 cm. de alto, 36cm. de ancho y 20 cm. de fondo.

- Ref. 5050 Blanco
- Ref. 5058 Inox.



Armario BOTIQUÍN

FERRASA

67

Construidos en chapa de acero termolacada en color blanco con cerradura, o con asa y cierre de presión.



MEDIDAS:

360 mm. de alto, 320 mm. de ancho y 100 mm. de fondo.

Ref. **5154** Con cerradura



MEDIDAS:

380 mm. de alto, 310 mm. de ancho y 150 mm. de fondo.

Ref. **5150** Medio

MEDIDAS:

460 mm. de alto, 380 mm. de ancho y 150 mm. de fondo.

Ref. **5151** Maxi

**¡TAMBIÉN CON
OPCIÓN A
CERRADURA!**



Material de primeros auxilios siempre localizado y en su lugar



Prácticas huchas con combinación numérica. Con ranura superior y bandeja extraíble para monedas. Capacidad para billetes y monedas.

MEDIDAS: 160 mm. de alto, 120 mm. de ancho y 105 mm. de fondo.



Con bandeja superior.



Cerradura de Combinación.



Ref. 7769 Azul



Ref. 7770 Roja

CAJA DE CAUDALES



De acero termolacadas, en colores azul, verde y rojo. Con bandeja portamonedas incluida. Se fabrican en cinco tamaños. En colores azul, verde y rojo.



Ref. N°0 60x125x95 mm.

Ref. N°1 80x150x120 mm.

Ref. N°2 90x200x160 mm.

Ref. N°3 90x250x180 mm.

Ref. N°4 90x300x240 mm.

Modelo LIBRO con llave



Apariencia exterior de libro. Caja de caudales en el interior. Se integra perfectamente en cualquier estantería de su casa o de su oficina. Accionamiento del cierre mediante llave.

MEDIDAS:

240 mm. de alto, 150 mm. de ancho y 55 mm. de fondo.

Ref. 7761 Rojo

Los armarios de llaves permiten clasificar y mantener las llaves identificadas y ordenadas. En las Comunidades en las que las llaves deban estar disponibles en lugares públicos o sin vigilancia, los guarda llaves son la alternativa más acertada.

Se fijan a la pared y disponemos de distintos modelos con cerradura o cierre de combinación.

CERRADURA DE LLAVE



Ref. **7762** (20 llaves)
200x160x75 mm.

Ref. **7763** (40 llaves)
200x160x75 mm.

Ref. **7764** (60 llaves)
300x240x75 mm.

Ref. **7765** (100 llaves)
300x240x90 mm.

Ref. **7759** (150 llaves)
300x240x90 mm.

CIERRE DE COMBINACIÓN



Ref. **7760** (48 llaves)
365x300x100 mm.

Apertura mediante combinación electrónica y pomo.



Ref. **7766** (20 llaves)
200x160x75 mm.

Ref. **7767** (40 llaves)
200x160x75 mm.

Ref. **7768** (60 llaves)
300x240x75 mm.



DE SOBREPONER DACTILAR (SISTEMA BIOMÉTRICO)



Sin llaves, sin combinación que recordar.
reconoce las huellas previamente memorizadas.
Capacidad de 268 huellas



Ref. **9051** 250 mm. de alto,
350 mm. de ancho
y 250 mm. de fondo.

PARA EMPOTRAR EN PARED Y SUELO (SOLO LLAVE)



15 cm. o 13 cm. de fondo.
Ideal para apartamentos.
Encastración segura.



Ref. **9052** 230 mm. de alto,
360 mm. de ancho
y 150 mm. de fondo.

Ref. **9053** 210 mm. de alto,
390 mm. de ancho
y 130 mm. de fondo.

PARA EMPOTRAR EN SUELO (ELECTRÓNICA Y LLAVE)



Fondo con placa de seguridad.
Fijación extra.
Gran tamaño.



Ref. **9054** 450 mm. de alto,
350 mm. de ancho
y 200 mm. de fondo.

METACRILATO

A elegir entre una amplia gama de color de placa (hasta 25 colores diferentes) para combinar con el de las letras o los números.

SOTANO

Ref. **63** PLANTA (300x70 mm.)

1

Ref. **64** PUERTA (80x80 mm.)

Sº

Ref. **65** ABREVIADO (120x120 mm.)

Plata, Negro, Blanco, Verde y 21 colores más...



ALUMINIO

(Con marco de PVC y adhesivo)

ENTRESUELO

PLANTA (320x80 mm.)

Ref. **6200** Oro

Ref. **6700** Plata

A

PUERTA (100x100 mm.)

Ref. **6201** Oro

Ref. **6701** Plata

2º

ABREVIADO (220x220 mm.)

Ref. **6202** Oro

Ref. **6702** Plata

INOXIDABLE

Satinado

PRIMERO

PLANTA (300x80 mm.)

Ref. **6800** Acero Inox.

A

PUERTA (80x80 mm.)

Ref. **6801** Acero Inox.

B 2

ABREVIADO (160x80 mm.)

Ref. **6802** Acero Inox.

RÓTULOS DE MADERA

A elegir entre una amplia gama de placa en madera (Sapelly, Roble, Mukali, Haya, Pino, Nogal y Blanco) para combinar con letras o los números en oro o cromo.



ATICO

Ref. **60** Letras Oro

CUARTO

Ref. **60** Letras Cromo

PLANTA (350x80 mm.)

3

A

Ref. **61** Letras Oro

Ref. **61** Letras Cromo

PUERTA (110x80 mm.)

A

4º

Ref. **66** Letras Oro

Ref. **66** Letras Cromo

ABREVIADO (120x120 mm.)



TODO EN SEÑALIZACIÓN

ADEMÁS

- Más de 350 referencias en nuestro Catálogo de Señalización, con suministro inmediato.
- Construidas bajo normas ISO 7010, la nueva normativa europea en la que se unifica la señalización y los pictogramas para toda Europa.
 - Fabricación en cualquier idioma: árabe, ruso, catalán, vasco, etc...
 - Si no encuentra la señal que necesita en nuestro catálogo, podemos fabricársela. Solicite información.



Nuestras **Cestas de publicidad** son prácticas, cómodas y de diseño actual. Imprescindibles para evitar la entrada de intrusos en su portal e impedir la saturación de publicidad en los buzones.

FICHA TÉCNICA

2 tamaños por modelo:

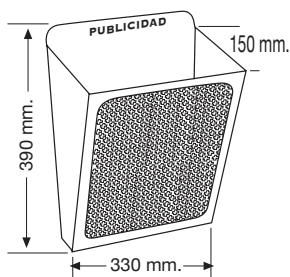
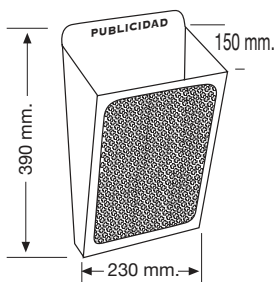
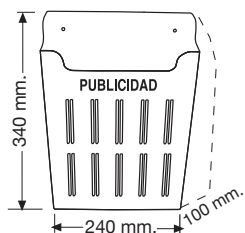
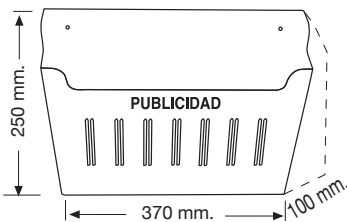

Especificaciones:
Según modelo.

Con opción a:
Rotulación.
Colores especiales.
Placas grabadas.



Ref. **5111** Negro
Ref. **5110** Blanco
Ref. **5112** Acero Inox.



Ref. **5101** Negro
Ref. **5100** Blanco
Ref. **5102** Acero Inox.



Ref. **5086** Negro
Ref. **5085** Blanco
Ref. **5087** Negro - Oro



Ref. **5083** Negro
Ref. **5081** Blanco
Ref. **5082** Negro - Oro

Construidos en Acero termolacado o Aluminio extrusionado. Tablero trasero en chapa pintada y puerta en metacrilato transparente de resistencia extra, reforzada con marco. Apertura lateral y cerradura. Incluye imanes de sujeción para las notas a exponer.



FICHA TÉCNICA

Modelos:

Acero termolacado, o Aluminio extrusionado.

Tamaños:

2 formatos para cada modelo.

ACERO TERMOLACADO

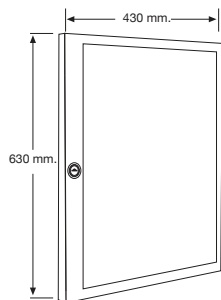
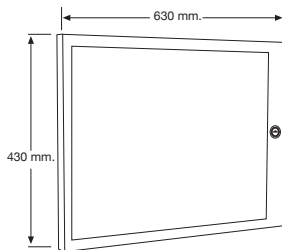

ALUMINIO

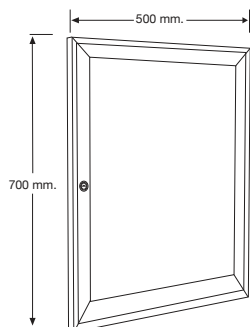
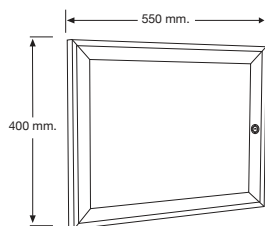

ACERO TERMOLACADO



Ref. **5771** Oro
Ref. **5772** Plata
Ref. **5770** Blanco



Este modelo en vertical, tiene capacidad para 4 folios, e incluye un juego de modernos imanes.

Ref. **5776** Oro
Ref. **5777** Plata
Ref. **5775** Blanco

ALUMINIO



Ref. **5822** Oro
Ref. **5821** Plata
Ref. **5820** Blanco



Ref. **5825** Oro
Ref. **5824** Plata
Ref. **5823** Blanco

FICHA TÉCNICA

4 modelos:

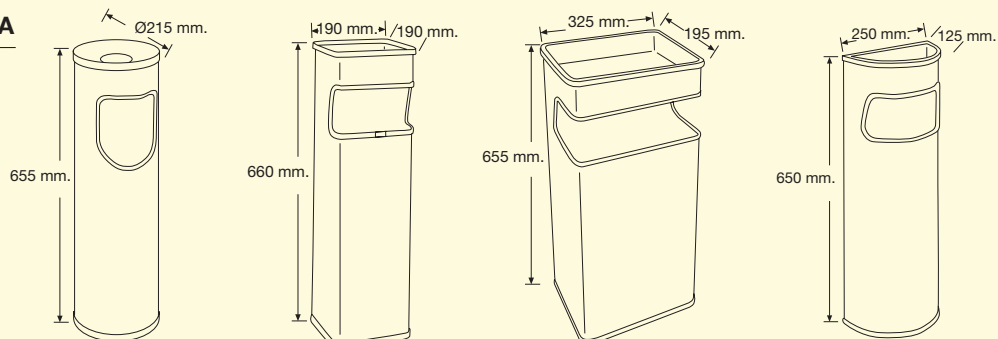

Especificaciones: Cenicero superior extraíble.

Cada modelo se presenta en acero termolacado en blanco, negro y acero Inox.

Con opción a: Rotulación. Colores especiales. Placas grabadas.

En los modelos termolacados, indicar si se desea en color blanco o negro.

Ref. **5723** Acero Inox.
Ref. **5722** Termolacada

Ref. **5721** Acero Inox.
Ref. **5720** Termolacada

Ref. **5754** Acero Inox.
Ref. **5741** Termolacada

Ref. **5725** Acero Inox.
Ref. **5724** Termolacada



Modelo EXAGONAL

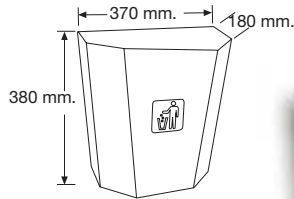

Con tapadera abatible.



Ref. **5709** Verde



Ref. **5713** Roja



Ref. **5714** Blanca

Modelo EXAGONAL CON CERRADURA

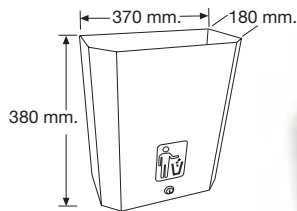

Con cerradura y cesto abatible.



Ref. **5829** Verde



Ref. **5828** Gris Forja



Ref. **5827** Plata

Modelo CURVE

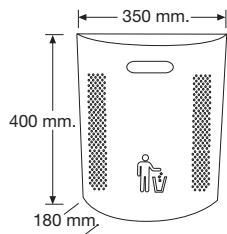

Para atornillar a la pared o poste. También con Ref. **5838** en Acero Inoxidable.



Ref. **5835** Plata



Ref. **5836** Gris Forja



Ref. **5837** Verde Oscuro

PAPELERAS PARA ZONAS COMUNES

FERDASA

77

Modelo QUADRA

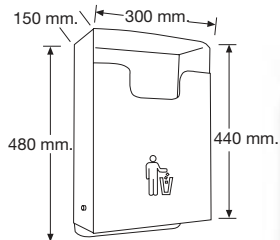

Cesto basculante.



Ref. 5798 Verde



Ref. 5799 Roja



Ref. 5800 Blanca

Modelo QUADRA CON CENICERO

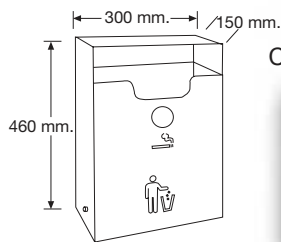

Con cerradura, cesto basculante y cenicero.



Ref. 5816 Blanca



Ref. 5817 Plata



Ref. 5818 Roja



Ref. 5819 Verde

Modelo OVAL

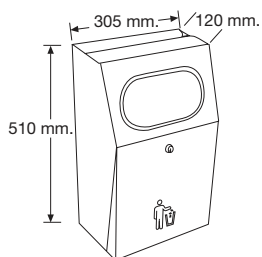

Con cerradura, cesto basculante y cenicero superior.



Ref. 5784 Verde



Ref. 5783 Roja



Ref. 5785 Blanca

Nuestras **papeleras de exterior** están construidas bajo directrices municipales antivandálicas. Cuentan con chapa de acero y acero Inox. de hasta 2 mm. de grosor y se presentan cincadas y termolacadas. Con cierres de seguridad según normativa de protección infantil.

Modelo PLÁSTICA PERRO

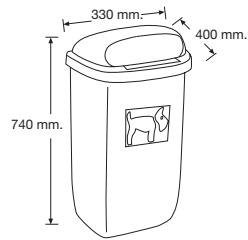

Ref. **5826** Gris

Modelo PLÁSTICA MAXI (50 litros)

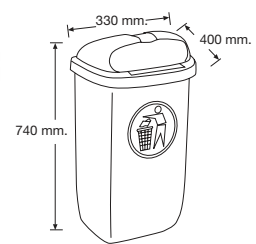

Ref. **5763** Verde
Ref. **5834** Gris

Modelo RHIN SEMI

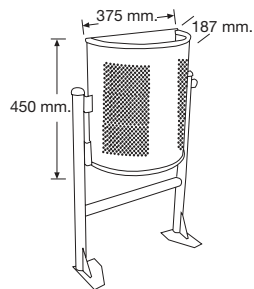

Ref. **5711** Acero Termolacado
Ref. **5710** Inox.

Modelo DANUBIO

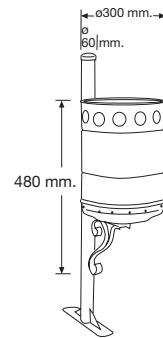

Ref. **5718** Acero Termolacado

Modelo RHIN

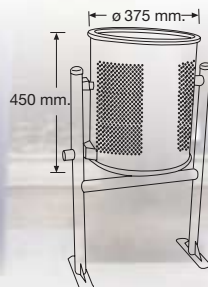

Ref. **5715** Acero Termolacado
Ref. **5730** Inox.



Nuestros **Ceniceros mural reforzados con cerradura** y nuestro **cenicero modelo PIE** son una opción ideal para ayudar a mantener limpias las zonas comunes cubiertas: entrada al ascensor, subida de escaleras desde garaje o accesos a vestíbulos, oficinas, tiendas y centros de trabajo.

FICHA TÉCNICA

2 modelos para atornillar a la pared:

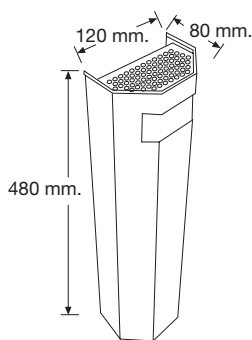
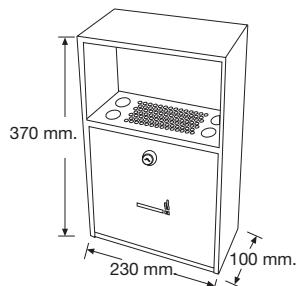

1 modelo de pie:

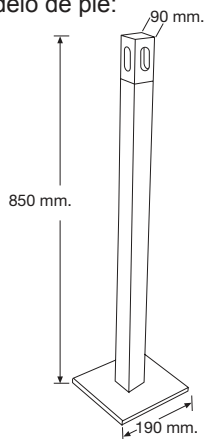

Especificaciones:

- Cajón extraíble.
- Diseñados en Acero inoxidable reforzado.

Con opción a:

- Rotulación.
- Colores especiales.
- Placas grabadas.



Los ceniceros mural, diseñados para atornillar a la pared, son prácticos, cómodos y de diseño muy actual.

Ref. 5737 Acero Inox.
(23 cm. ancho)



Cenicero mural, extraíble con cerradura y placa de fijación a pared o poste.

Ref. 5738 Acero Inox.



El cenicero de pie no necesita anclaje de sujeción. De base firme, líneas elegantes y moderno, puede colocarse sobre todo tipo de suelos.

Ref. 5888 Modelo PIE
Termolacado Plata Negro





Ref. **5705** Armario Plan de emergencias
(350x350x100 mm.)

Ref. **5805** Armario extintor de plástico
(690x270x230 mm. fondo)
ABS para extintores de 6 o 9 kg.



Ref. **5810** Armario extintor con guías
(640x270x200 mm. fondo)
(metacrilato incluido).



Ref. **5700** Cajón arenero
(510x200x200 mm.)

Ref. **5701** Cajón arenero
(650x300x200 mm.)



Ref. **5702** Trapero
(250x200x200 mm.)

Ref. **5703** Trapero
(650x300x200 mm.)



**Armarios
Contraincendios.**

Certificados y homologados,
en Acero termolacado
y Acero inoxidable.

Consúltenos medidas, precios y opciones.



Ref. 5249 Armario protector recarga
(305x270x200 mm.)



Ref. 5706 Caja Llaves de emergencia
(166x115x60 mm.)



Espejos de seguridad, acrilicos.

Ref. 2401 60 cm Ø.

Ref. 2400 80 cm Ø.

Consulte nuestro amplio surtido de modelos de papeleras para garaje en color rojo, en el apartado de papeleras de este catálogo (pág. 74 y siguientes).

Ref. 5713

Papelera Exagonal



Ref. 5799

Papelera Cuadra



Ref. 5818

Papelera Cuadra
con cenicero



Ref. 5783

Papelera Oval



APARCABICICLETAS DE ACERO CINCADO ANTIVANDÁLICO



Composición 3+2 plazas.

Seguridad antirrobo en aparcamientos y garajes, preparados también para colocar en el exterior (colegios, institutos, universidades, parques...). Robustos y resistentes, soportan la intemperie y se adaptan a cualquier necesidad gracias a su diseño modular infinito.

Ref. **5813** Módulo inicial 3 plazas

Ref. **5812** Ampliación 2 plazas

Coloque tantos módulos de ampliación como necesite.



SEPARADOR DE PLAZAS DE GARAJE Y SOPORTE PARA AMARRAR MOTOS Y BICICLETAS

Barrera ideal para evitar que invadan su plaza de garaje y delimitar así su zona. Además, resulta un sencillo, resistente y funcional asidero para asegurar motos, bicicletas, quads, remolques, etc.

Muy práctica en comunidades con garajes compartidos con empresas, áreas comerciales, o zonas de acceso restringido.



Ref. **5109** Separador garaje
(340 mm. de ancho x 520 mm. de alto)

SOPORTE ANTIRROBO DE FIJACIÓN A LA PARED

Evita robos y permite asegurar bicicletas, ciclomotores, pequeños remolques, quads, etc. Fabricado en acero macizo de alta resistencia al corte y al ataque.



Ref. 5914 Negro

Presentación en blister.

Doble arco de Acero macizo.
Placa con 5 puntos de anclaje.



Ref. 5921
Juego de 5 fijaciones inviolables



SOPORTE ANTIRROBO MOD. BASIC FIJACIÓN AL SUELO O PARED

Ref. 5924 Negro

Presentación en blister.

Placa con 2 puntos de anclaje.



SOPORTE ANTIRROBO MOD. SUPRA FIJACIÓN AL SUELO O PARED

Resistencia extrema al corte.



Ref. 5916 Rojo

Presentación en blister.

Placa con 2 puntos de anclaje.



Ref. 5920
Juego de 2 fijaciones inviolables

Evita la utilización de la plaza por ajenos. Perfecta para reservar espacios a minusválidos en comunidades, empresas o zonas comerciales.



VALLA CON CERRADURA

Ref. **5103** Acero Termolacado
30 cm. ancho x 50 cm. alto.

Ref. **5106** Acero Inox.
36 cm. ancho x 50 cm. alto.



Placa de sujeción a suelo con 6 puntos de anclaje.



Cerradura Europercil.

VALLA CILINDRO EUROPERFIL (no incluido)

Ref. **5113** Acero Termolacado
30 cm. ancho x 50 cm. alto.

- Antivandálica.
- Sistema de cierre resistente al vandalismo.
- Permite amaestramientos.
- Con llaves iguales, opcionalmente.



VALLA CON PORTACANDADO

- Antivandálica.
- Evita la utilización de la plaza por ajenos.
- Útil para garajes con espacios reducidos.

Ref. **5108** Acero Zincado
50 cm. ancho x 33 cm. alto.

ACCESORIOS VALLA DE PARKING (presentación en blister).



Ref. **13103** Cerradura
Ref. **13104** Cerradura
Llaves iguales



Ref. **5922** Juego de 6 fijaciones inviolables.



Ref. **81251** Cilindro Europercil puntos 3 llaves.



Ref. **81250** Cilindro Europercil serreta 5 llaves.



Ref. **81195** Candado arco largo 40 - 60.

CERRADURAS



Ref. **5960** Oro
Ref. **5962** Cromo



Ref. **5963** Cromo
Ref. **5961** Oro



Ref. **5919** Oro Adaptable Arregui
Ref. **5918** Cromo Adaptable Arregui

CERRADURAS CON TUERCA

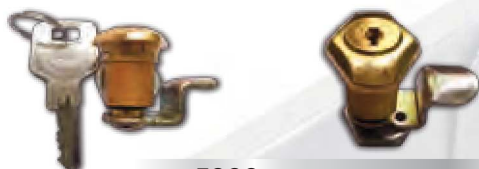

Ref. **5999** Oro Adaptable BTV
Ref. **5943** Cromo Adaptable BTV



Ref. **5982** Cromo
Ref. **5981** Oro



Ref. **5940** Oro Adaptable ARFE
Ref. **5962** Cromo Adaptable ARFE



Ref. **5995** Cromo
Ref. **5996** Oro



Ref. **5993** Cromo
Ref. **5994** Oro



Ref. **5917** Oro
Ref. **5923** Cromo



Ref. **5998** Oro
Ref. **5997** Cromo



Ref. **5945** Oro
Ref. **5944** Cromo



Ref. **5989** Cromo



Ref. **5983** Cromo Top



Ref. **5967** Cromo Firenze



Ref. **5975** Cromo Resort



Ref. **5976** Cromo Bahía



Ref. **5990** Cromo Atlantic, Rodeo, Bahía 2



Ref. **5991** Cromo Boston H



Ref. **5968** Cajas caudales nº 2, 3 y 4



Ref. **5973** Cajas caudales nº 0 y 1



Ref. **5953**
Oro envejecido



Ref. **5951**
Dorado



Ref. **5954**
Plata envejecida



Ref. **5950**
Acero Inox.



Ref. **5955**
Top Inox.



Ref. **5956**
Plástico



Ref. **5930**
Tarjetero Resort



Ref. **5931**
Tarjetero Bahía



Ref. **5932**
Tarjetero Atlantic



Ref. **5959** Cajas
caudales nº 0, 1, 2 y 3



Ref. **5970** Valla Parking



Ref. **5974** Resort



Ref. **5977** Bahía



Ref. **5978** Boston,
Marina, Rodeo, Firenze,
Atlantic y Bahía nuevo



Ref. **5986** Buzones Madera



Ref. **5992** Buzones





mundobuzon.com

MUNDO BUZON

FORICO GRUP SCP

C/ Padre Rodés, 9

08042 - Barcelona

☎ 933 542 582

☎ Fax 932 762 325

✉ info@mundobuzon.com

☎ 620 288 229



COORDENADAS GPS

41°26'24'' N 2° 10' 29'' E

Metro LLUCHMAJOR Línea 4

Ronda de Dalt, salida 2

Autobuses líneas 11, 31,32,47,50,51,
73,76,80,81,82,B19



Toda la
información
en tu móvil

