

# Buzones

y Productos para Comunidades y Empresas



**Kuik**  
Smart Lockers

smart lockers  
**Kuik**

# Índice

## Herramientas de soporte

- Guía *Cómo elegir tu buzón* \_\_\_\_\_ 4
- Configurador de buzones \_\_\_\_\_ 5

## Buzones inteligentes de paquetería

- Para comunidades \_\_\_\_\_ 8
- Para unifamiliares \_\_\_\_\_ 12

## Buzones de comunidad

- Horizontales \_\_\_\_\_ 14
- De doble acceso \_\_\_\_\_ 38
- Pluridomiciliarios \_\_\_\_\_ 42
- Verticales \_\_\_\_\_ 44

## Buzones individuales

- Plásticos \_\_\_\_\_ 64
- Metálicos \_\_\_\_\_ 67
- Recogecartas \_\_\_\_\_ 80
- Bocacartas \_\_\_\_\_ 81
- Usos especiales \_\_\_\_\_ 82

## Equipamiento y accesorios

- Glosario de términos \_\_\_\_\_ 86
- Terminaciones y colores \_\_\_\_\_ 87
- Rotulación para agrupaciones \_\_\_\_\_ 88
- Porta anuncios y bandejas \_\_\_\_\_ 89
- Envoltentes y tapajuntas \_\_\_\_\_ 90
- Brazos y soportes \_\_\_\_\_ 92
- Tejados y marquesinas \_\_\_\_\_ 94
- Otros accesorios \_\_\_\_\_ 95
- Cerraduras amaestradas \_\_\_\_\_ 96
- Recambios y llaves en bruto \_\_\_\_\_ 96

## Zonas comunes y empresas

- Tablón de anuncios y vitrinas \_\_\_\_\_ 102
- Portallaves \_\_\_\_\_ 104
- Papeleras y botiquines \_\_\_\_\_ 107
- Cestas de publicidad \_\_\_\_\_ 108
- Ceniceros y casilleros \_\_\_\_\_ 109
- Placas rotuladas \_\_\_\_\_ 110
- Señalización \_\_\_\_\_ 111
- Colgadores sin pegamento \_\_\_\_\_ 113

# Grupo BTV

## Fabricantes desde 1962

Somos un grupo familiar de propiedad 100% aragonesa, con más de seis décadas de experiencia. Inicialmente especializados en la fabricación de buzones, hemos experimentado una evolución significativa para convertirnos en líderes reconocidos en los sectores de ferretería y seguridad.



Nuestra **sede principal** está estratégicamente ubicada en **La Puebla de Alfindén, Zaragoza**, donde contamos con instalaciones modernas que incluyen una fábrica de última generación y un avanzado almacén logístico. Como parte de nuestra expansión global, hemos establecido **filiales propias** en ubicaciones clave como son **Jiaxing, China; Cancún, México; y Santo Domingo, República Dominicana**. Esta red global de filiales refleja nuestro compromiso con la expansión y la excelencia en cada rincón del mundo donde operamos.



En Grupo BTV contamos con diversas **certificaciones vigentes** durante el **año 2024**, que garantizan nuestro compromiso con la calidad, la seguridad y el medio ambiente. Estas incluyen:



Garantiza estándares de calidad en la gestión.



Certifica seguridad en productos y servicios.



Acredita gestión ambiental efectiva.



Gestión de reciclaje de residuos.



Alianza para gestión y fomento del reciclaje.



Reconoce responsabilidad social empresarial.



Pertenencia a asociaciones de seguridad.



## Diversificación de nuestras líneas de negocio

En el seno del Grupo BTV, hemos ampliado nuestra oferta de productos y servicios para satisfacer las cambiantes necesidades del mercado. Nos enorgullece presentar:

- **BTV:** nuestra línea de **ferretería y bricolaje**, reconocida por la fabricación de cajas fuertes, buzones y productos para comunidades. Soluciones para la seguridad en hogares y espacios compartidos.
- **Perseo:** especializados en el suministro de **equipamiento hotelero de alto nivel**. Distribuimos materiales de calidad superior para promover el confort y la excelencia en la industria hotelera.
- **Kuik Smart Lockers:** ofrecemos **taquillas y consignas inteligentes** para una variedad de sectores comerciales. Nuestros proyectos llave en mano destacan por la excepcional seguridad de las mismas.



## Nuestra filosofía empresarial

En el núcleo de nuestra filosofía empresarial residen tres pilares inquebrantables:

- Un compromiso firme con la excelencia en calidad.
- La prestación de un **servicio al cliente excepcional**.
- Una oferta de productos amplia y diversificada.

Cada pedido gestionado por nuestros clientes se respalda con una sólida red de asistencia técnica y una política enfocada en la innovación tecnológica continua.

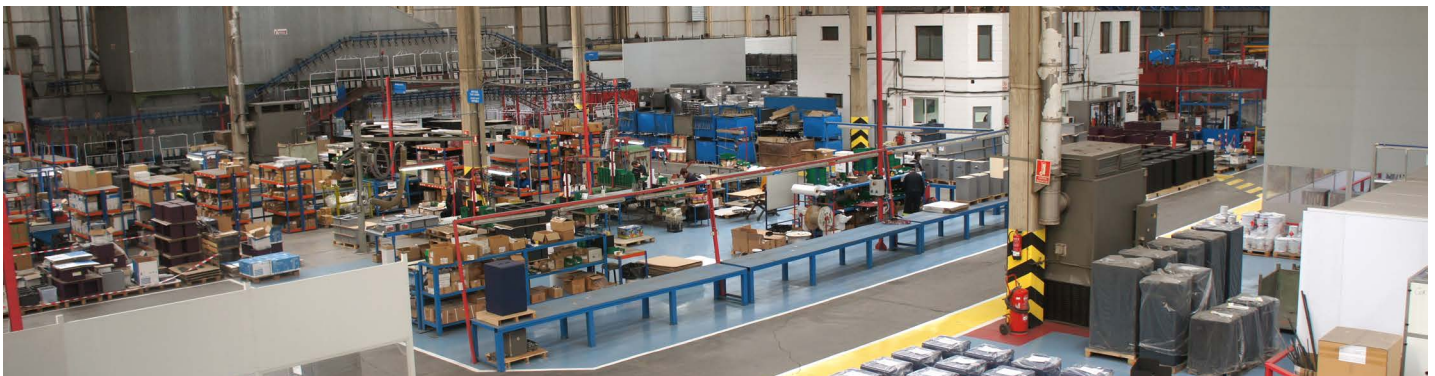

El reconocimiento a nuestros esfuerzos se manifiesta en la confianza depositada por **más de 6,500 clientes en Europa, Asia y América**. En Grupo BTV, la seguridad no es solo un negocio, es nuestra pasión y compromiso.

Continuamos protegiendo lo que más importa con dedicación y una visión de futuro que impulsa la excelencia en todos los aspectos de nuestras operaciones.

# Cómo elegir tu buzón perfecto

			<div style="background-color: #e91e63; color: white; padding: 10px; text-align: center; font-size: 2em; font-weight: bold;">1</div> <h2 style="margin: 0;">Tipo de buzón</h2> <p style="margin: 0;">Elige el que mejor se adapte a tus necesidades.</p>					
INTELIGENTES DE PAQUETERÍA	AGRUPACIONES DE COMUNIDAD	INDIVIDUAL O PARA UNIFAMILIARES						
<div style="background-color: #e91e63; color: white; padding: 10px; text-align: center; font-size: 2em; font-weight: bold;">2</div> <h2 style="margin: 0;">Instalación</h2> <p style="margin: 0;">Decide la instalación que prefieres para una integración perfecta en tu espacio.</p>							<div style="background-color: #e91e63; color: white; padding: 10px; text-align: center; font-size: 2em; font-weight: bold;">3</div> <h2 style="margin: 0;">Formato</h2> <p style="margin: 0;">Selecciona el formato que mejor se ajuste al espacio disponible y a tus preferencias estéticas.</p>	
			EMPOTRADOS	COLGADOS	SOBRE SOPORTES	DE DOBLE ACCESO		
			<div style="background-color: #e91e63; color: white; padding: 10px; text-align: center; font-size: 2em; font-weight: bold;">4</div> <h2 style="margin: 0;">Material</h2> <p style="margin: 0;">Escoge el material que garantice durabilidad y resistencia según tus preferencias y el entorno.</p>					
HORIZONTAL	VERTICAL	VERTICAL TIPO LIBRO						
					<div style="background-color: #e91e63; color: white; padding: 10px; text-align: center; font-size: 2em; font-weight: bold;">5</div> <h2 style="margin: 0;">Complementos</h2> <p style="margin: 0;">Personaliza tu elección con complementos para una funcionalidad óptima y un estilo único.</p>			
ACERO PINTADO	ACERO INOXIDABLE	ALUMINIO	PLÁSTICO	MDF				
				<div style="background-color: #e91e63; color: white; padding: 10px; text-align: center; font-size: 2em; font-weight: bold;">5</div> <h2 style="margin: 0;">Complementos</h2> <p style="margin: 0;">Personaliza tu elección con complementos para una funcionalidad óptima y un estilo único.</p>				
ROTULACIÓN	TAPAJUNTAS Y ENVOLVENTES	SOPORTES Y BRAZOS	MARQUESINAS Y TEJADOS					

# Configurador de buzones BTV

## Personaliza y presupuesta en minutos

Simplifica la configuración de tus buzones con **DBOX**, una herramienta intuitiva y eficiente que te permite **diseñar agrupaciones a medida** de forma rápida y sencilla.

- Diseño adaptable a diversos proyectos comunitarios, fácil personalización según cada necesidad.
- Acceso al configurador web desde cualquier lugar, facilitando la colaboración con clientes y equipos.
- Visualización en tiempo real para dar vida a ideas al instante. Experimentación con estilos y materiales.
- Soporte técnico comprometido para resolver consultas y problemas rápidamente.



configuratubuzon.com

# Buzones inteligentes

Soluciones para la recepción segura y eficiente de paquetería y correo en diversos entornos.



# Buzones inteligentes

Buzones de paquetería y correo postal



**KUIK HOME**

Pág. 8-11



**DROPIT HOME**

Pág. 12-13



# Kuik Home



APERTURA LATERAL



ANTICORROSION



ACERO



TARJETERO 60609



CERRADURA 60455



Agrupación Kuik Home con puerta acero inoxidable

## Características y ventajas

- Recepción de compras online sin necesidad de estar presente. Fácil uso y diseño sobrio.
- Adaptabilidad a distintos entornos residenciales y empresariales.
- Combinación versátil de buzones tradicionales y casilleros para paquetería.
- Flexibilidad de configuración, variedad de tamaños de módulos y opción de columnas preconfiguradas.
- Construidos en acero galvanizado pintado.
- Cerradura Grado I según normativa EN-13724.

La forma más cómoda de recibir tus paquetes en casa, sin necesidad de estar presente.

Tu horario,  
tus reglas

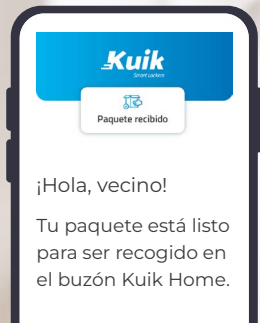

## Recibe paquetes de forma sencilla y segura

### PASO 1: Entrega sin preocupaciones

- Kuik Home es compatible con todas las agencias de transporte. Cuando esperes un paquete, simplemente relájate.
- El repartidor lo entregará en tu Kuik Home.



### PASO 2: Notificación al usuario

- Una vez tu paquete esté seguro en tu Kuik Home, recibirás una notificación en tu teléfono.
- Dicha notificación contendrá un código QR y una clave numérica de un sólo uso.



### PASO 3: Recogida del paquete

- Cuando estés listo para recoger tu paquete, dirígete a tu Kuik Home.
- Escanée el código QR o ingresa la clave numérica en la pantalla táctil del módulo de control.
- ¡Y listo!, la puerta se abrirá automáticamente para que puedas recoger tu paquete.

## Experiencia sencilla para usuarios y administradores

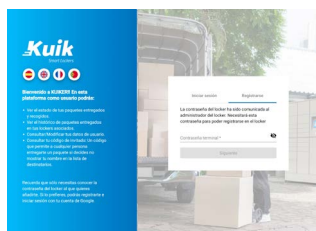

- **Portal de Usuarios:** Acceso a historial y creación de códigos desde dispositivos online.
- **Portal de Administradores:** Gestión remota de buzones con monitorización, control de acceso, resolución de incidencias, gestión de usuarios...

# Kuik Home

## Módulos y tamaños de paquetería

- Personalización de agrupaciones **combinando módulos**.
- Todos los módulos tienen una **anchura de 380 mm** y un **fondo de 400 o 500 mm**.



## Opciones de instalación

- Igual que los buzones tradicionales, los Kuik Home se pueden adaptar a cada comunidad.
- Todas las agrupaciones son equipadas con **envolvente Kuik** para los módulos de paquetería.



### AGRUPACIÓN A SUELO

- Requiere de **zócalo**.
- Opcional: **panel trasero** para ocultar cables.

### EMPOTRADA O SUPERPUESTA

- Opcional: **tapajuntas**.
- Opcional: **panel trasero** para ocultar cables.

### AGRUPACIÓN SOBRE SOPORTE

- Requiere **brazos laterales**, y **soportes** según su tamaño.
- **Asesoramiento** disponible.

## Terminaciones y colores



Inoxidable mate\*

\*Puertas de acero inoxidable y cuerpo de acero pintado.

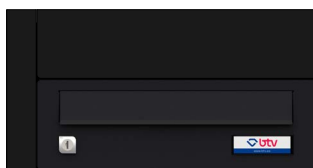

Negro

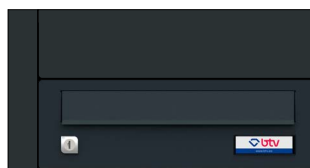

Antracita



Pintura aluminio

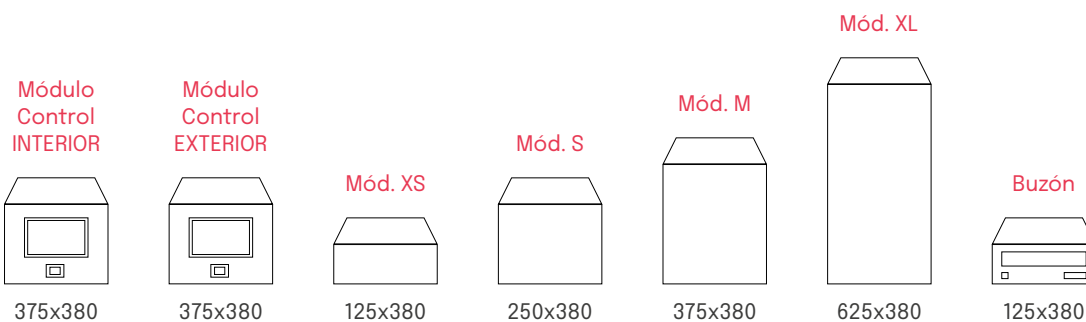

### KUIK HOME

Medidas en mm.

	Código	Código	Código	Código	Código	Código	Código
FONDO 400	Color ACERO INOX	13287	13288	13289	13290	13291	13292
	Color NEGRO	13206	13207	13201	13202	13203	13205
	Color ANTRACITA	13260	13261	13262	13263	13264	13265
	Color ALUMINIO	13233	13234	13235	13236	13237	13239
FONDO 500	Color ACERO INOX	13299	13300	13301	13302	13303	13304
	Color NEGRO	13222	13224	13217	13219	13220	13221
	Color ANTRACITA	13247	13275	13276	13278	13279	13280
	Color ALUMINIO	13247	13248	13249	13250	13251	13252

### ZÓCALO Y PATAS NIVELADORAS

	Código	
FONDO 400	Color ACERO INOX	57023
	Color NEGRO	57021
	Color ANTRACITA	57022
	Color ALUMINIO	57020
FONDO 500	Color ACERO INOX	57027
	Color NEGRO	57025
	Color ANTRACITA	57026
	Color ALUMINIO	57024

### PANEL TRASERO

HASTA 900 MM DE ALTO	Código
Color NEGRO	13442
Color ANTRACITA	13442
Color ALUMINIO	13440
MÁS DE 900 MM DE ALTO	Código
Color NEGRO	13445
Color ANTRACITA	13446
Color ALUMINIO	13444

### COMPLEMENTA TU AGRUPACIÓN DE BUZONES

PORTANUNCIOS Y BANDEJAS DE PUBLICIDAD

Pág. 73

ENVOLVENTES Y TAPAJUNTAS

Pág. 10

SORPORTES, MARQUESINAS Y TEJADOS

Pág. 76

ACABADOS PERSONALIZADOS PUERTA / CUERPO

Pág. 80

ROTULACIÓN EN PUERTAS (Vinilo)

Pág. 81

# Dropit Home

NUEVA SERIE

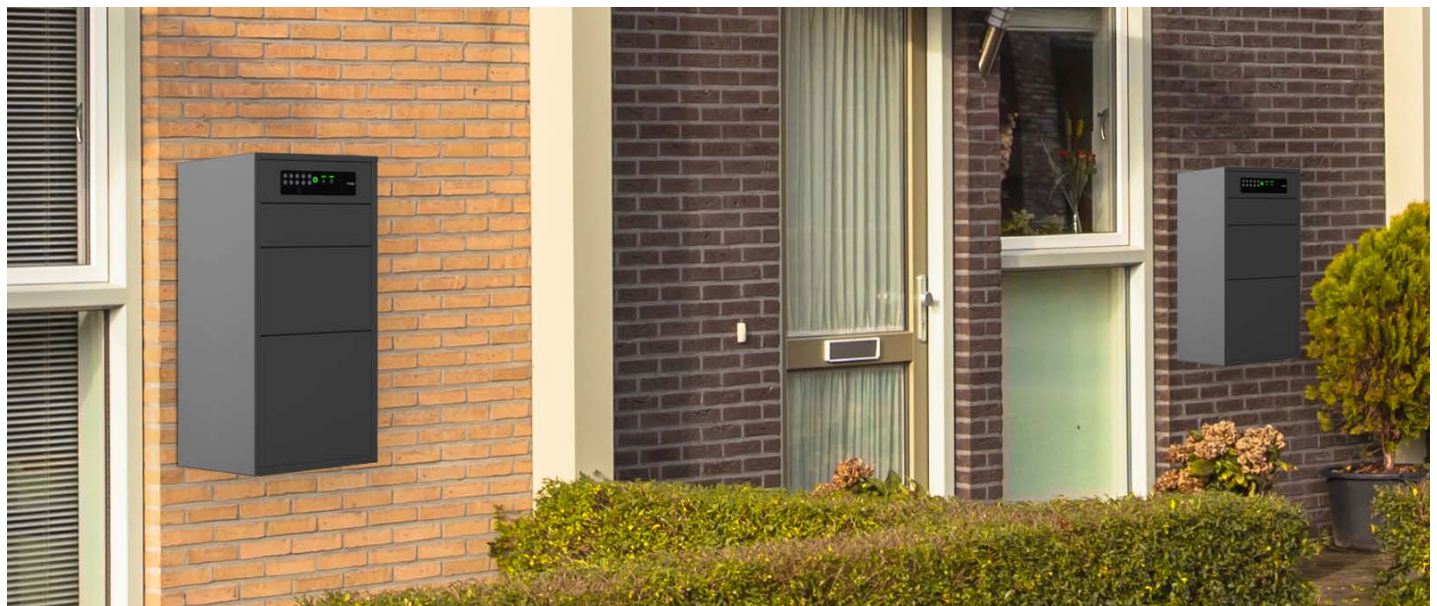

## Características y ventajas

- Ideal para uso compartido en comunidades pequeñas.
- Buzón de **paquetería** robusto para proteger paquetes.
- Diseño moderno y elegante que se adapta a cualquier hogar.
- Fabricados en **chapa de acero galvanizado pintado** antracita.
- Fácil de instalar, incluye anclajes en la parte trasera para pared.
- **Hasta 20 usuarios** con contraseñas únicas y **códigos personalizados** para repartidores.
- Accesorio opcional: tejado.

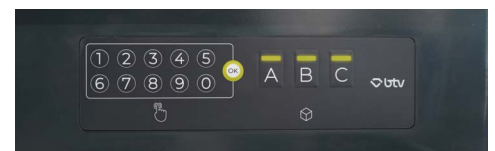

## Integración sencilla

- Los buzones Dropit Home se gestionan fácilmente a través de las aplicaciones móviles TUYA y Smart Life.
- Se integran con otros dispositivos conectados para la automatización.

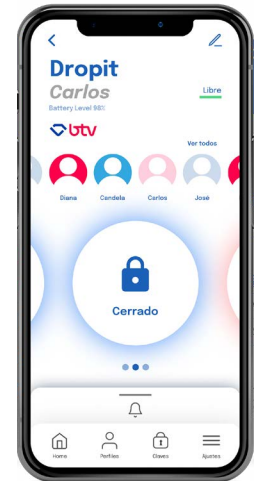

## Gestión completa desde cualquier lugar



- Gestión remota con el **Gateway** opcional.
- Compatible con otros productos BTV como:
  - Los candados **Thor** | Catálogo de cajas fuertes 2024
  - El guardallaves **Tekey** | Catálogo de cajas fuertes 2024

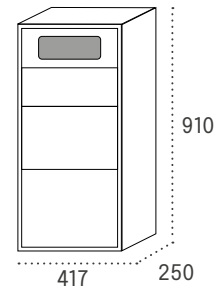
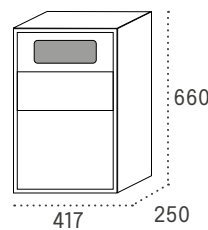

### DROPIT HOME

Medidas en mm.

Dropit Home ANTRACITA

Tejado ANTRACITA

**Código**

12800

12810

**Código**

12801

12810

# Buzones de comunidad

Amplia gama de buzones para comunidades, la solución perfecta para cada necesidad residencial.



# Buzones horizontales

## Buzones de correo postal para comunidades



**BARAJAS**  
Pág. 16-17



**ANETO**  
Pág. 28-29



**EXPO**  
Pág. 18-19



**SEVILLA**  
Pág. 30-31



**DOMUS**  
Pág. 20-21



**MERCURIO**  
Pág. 32-33



**DANUBIO**  
Pág. 22-23



**SILVER**  
Pág. 34-35

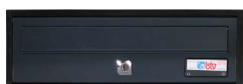

**VIENA**  
Pág. 24-25



**MONCAYO**  
Pág. 36-37



**TROYA**  
Pág. 26-27

■ De doble acceso \_\_\_\_\_ **38**



**DANUBIO**  
Pág. 38-39



**MONCAYO**  
Pág. 41



**VIENA**  
Pág. 40

■ Pluridomiciliarios \_\_\_\_\_ **42**



**BCP**  
Pág. 42-43

# Barajas



APERTURA LATERAL



ANTICORROSION



CUERPO ACERO



PUERTA ACERO O ACERO INOX.



TARJETERO 60609



CERRADURA 60455



Agrupación Barajas con puerta negra

## Características y ventajas

- Cuerpos de acero pintado negro.
- Puertas de acero galvanizado pintado o acero inoxidable (calidad AISI 304).
- Cerradura de Grado I, cumpliendo con la normativa EN-13724.

## Terminaciones y colores de puerta



Inoxidable brillo



Inoxidable mate



Negro



Antracita



Plata





Titanio

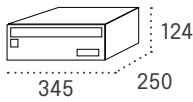
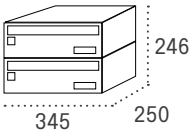
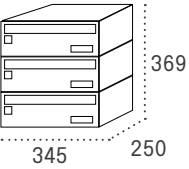

Arena perla

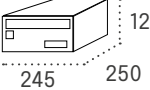
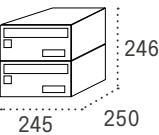
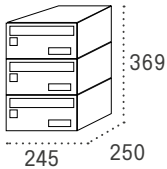
BARAJAS	Ancho 345 - Fondo 250			
	Medidas en mm. <b>Boca: 325x30</b>	124	246	369
		<b>Código</b>	<b>Código</b>	<b>Código</b>
Cuerpo NEGRO	Puerta INOXIDABLE BRILLO	16346*	26346*	36346*
Cuerpo NEGRO	Puerta NEGRO	16524*	26524*	36524*
Cuerpo NEGRO	Puerta ANTRACITA	16780*	26780*	36780*
Cuerpo NEGRO	Puerta ARENA PERLA	16349	26349	36349
Cuerpo NEGRO	Puerta PLATA	16329*	26329*	36329*
Cuerpo NEGRO	Puerta TITANIO	16326	26326	36326

BARAJAS	Ancho 245 - Fondo 250			
	Medidas en mm. <b>Boca: 224x30</b>	124	246	369
		<b>Código</b>	<b>Código</b>	<b>Código</b>
Cuerpo NEGRO	Puerta INOXIDABLE BRILLO	16726*	26726*	36726*
Cuerpo NEGRO	Puerta INOXIDABLE MATE	16727*	26727*	36727*
Cuerpo NEGRO	Puerta NEGRO	16720*	26720*	36720*
Cuerpo NEGRO	Puerta ANTRACITA	16728*	26728*	36728*
Cuerpo NEGRO	Puerta ARENA PERLA	16724	26724	36724
Cuerpo NEGRO	Puerta PLATA	16829*	26829*	36829*
Cuerpo NEGRO	Puerta TITANIO	16824	26824	36824

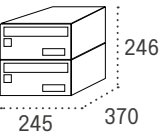
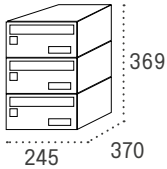
BARAJAS	Ancho 245 - Fondo 370			
	Medidas en mm. <b>Boca: 224x30</b>	124	246	369
		<b>Código</b>	<b>Código</b>	<b>Código</b>
Cuerpo NEGRO	Puerta INOXIDABLE BRILLO	10336*	20336*	30336*
Cuerpo NEGRO	Puerta INOXIDABLE MATE	10337*	20337*	30337*
Cuerpo NEGRO	Puerta NEGRO	10320	20320	16780
Cuerpo NEGRO	Puerta ANTRACITA	16729	26729	16349
Cuerpo NEGRO	Puerta ARENA PERLA	10379	20379	16329
Cuerpo NEGRO	Puerta PLATA	10329	20329	16329*
Cuerpo NEGRO	Puerta TITANIO	10346	20346	16326

\*Stock permanente

COMPLEMENTA TU AGRUPACIÓN DE BUZONES

TERMINACIONES Y COLORES   Pág. 87	ROTULACIÓN DE GRUPOS   Pág. 88	PORTANUNCIOS Y BANDEJAS   Pág. 89	ENVOLVENTES Y TAPAJUNTAS   Pág. 90	TEJADOS Y SOPORTES   Pág. 92
-----------------------------------	--------------------------------	-----------------------------------	------------------------------------	------------------------------

# Expo



FRENTE ALUMINIO



APTO USO EXTERIOR



APERTURA LATERAL



ANTICORROSIÓN



CUERPO ACERO



PUERTA ALUMINIO



TARJETERO 60606



CERRADURA 60464



Agrupación Expo con puerta pintura aluminio

## Características y ventajas

- Puertas y viseras de aluminio pintado de 1,5 mm de espesor.
- Cuerpos de acero pintado negro.
- Cerradura de Grado I según normativa EN-13724.
- Gran capacidad de almacenamiento.
- Opciones de embalaje: individual o en cajas de 5 unidades.

## Terminaciones y colores de puerta



Negro



Antracita



Pintura aluminio



Agrupación Expo con puerta pintura aluminio

Boca: 325x30

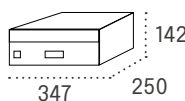

Boca: 225x30

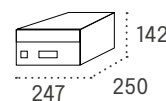

Boca: 225x30

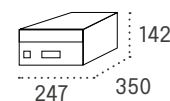

### EXPO

Medidas en mm.

		Código	Código	Código
Cuerpo NEGRO	Puerta NEGRO	12202*	18215*	12205*
Cuerpo NEGRO	Puerta ANTRACITA	12203*	12210*	12206*
Cuerpo NEGRO	Puerta PINTURA ALUMINIO	12209*	12207*	12208*

\*Stock permanente

### COMPLEMENTA TU AGRUPACIÓN DE BUZONES

OTRAS  
TERMINACIONES  
Y COLORES

Pág. 87

ROTULACIÓN DE  
AGRUPACIONES Y  
PUERTAS

Pág. 88

PORTANUNCIOS  
Y BANDEJAS DE  
PUBLICIDAD

Pág. 89

ENVOLVENTES  
BÁSICO / DOBLE  
Y TAPAJUNTAS

Pág. 90-91

TEJADOS,  
MARQUESINAS Y  
SOPORTES

Pág. 92-95

# Domus

NUEVA SERIE



APERTURA LATERAL



CUERPO ACERO



PUERTA ACERO GALVANIZADO O INOX.



CERRADURA 60464



Agrupación Domus con puerta pintura aluminio con opción de rotulación en grabado láser

## Características y ventajas

- Cuerpos de acero pintado negro en pintura polvo poliéster.
- Puertas de acero galvanizado pintado o acero inoxidable (calidad AISI 304).
- Cerradura de Grado I, cumpliendo con la normativa EN-13724.
- Diseño elegante sin tarjetero para entornos modernos.

## Terminaciones y colores de puerta



Inoxidable mate



Negro



Antracita

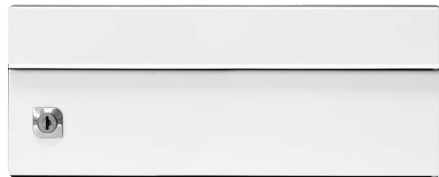

Blanco



Plata

### Domus: Innovación Made in Spain

Diseño elegante sin tarjetero, hecho en nuestra fábrica de Zaragoza. **Seguridad certificada, funcionalidad avanzada.**



#### DOMUS

Medidas en mm.

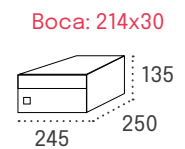
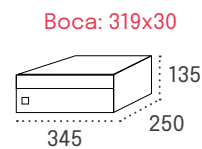

		Boca: 319x30	Boca: 214x30
		Código	Código
Cuerpo NEGRO	Puerta INOXIDABLE MATE	16401	16411
Cuerpo NEGRO	Puerta NEGRO	16402	16412
Cuerpo NEGRO	Puerta ANTRACITA	16403	16413
Cuerpo NEGRO	Puerta BLANCO	16404	16414
Cuerpo NEGRO	Puerta PLATA	16405	16415

#### COMPLEMENTA TU AGRUPACIÓN DE BUZONES

OTRAS  
TERMINACIONES  
Y COLORES

Pág. 87

ROTULACIÓN DE  
AGRUPACIONES Y  
PUERTAS

Pág. 88

PORTANUNCIOS  
Y BANDEJAS DE  
PUBLICIDAD

Pág. 89

ENVOLVENTES  
BÁSICO / DOBLE  
Y TAPAJUNTAS

Pág. 90-91

TEJADOS,  
MARQUESINAS Y  
SOPORTES

Pág. 92-95

# Danubio IDÓNEO ZONAS COSTERAS



ANTIVANDÁLICO



APTO USO EXTERIOR



APERTURA HACIA ARRIBA



ANTICORROSIÓN



ANTIVANDÁLICO



CUERPO ALUMINIO



PUERTA ALUMINIO



TARJETERO 60606



CERRADURA 60463



Agrupación Danubio con puerta blanca

## Características y ventajas

- Cuerpo fabricado en aluminio pintado.
- Puertas en aluminio de 2 mm de espesor.
- Cerradura de Grado I según normativa EN-13724 con triple anclaje al cuerpo.
- Antivandálico y resistente a la intemperie.
- Sistema de cierre de 3 puntos para una seguridad adicional.

## Terminaciones y colores de puerta

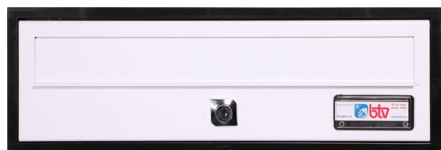

Blanco



Pintura aluminio

- Puerta con sistema automático de retención en posición abierta.
- Bocacartas con función antipesca que dificulta el hurto.
- Y base en forma de rampa para una mejor extracción de la correspondencia.

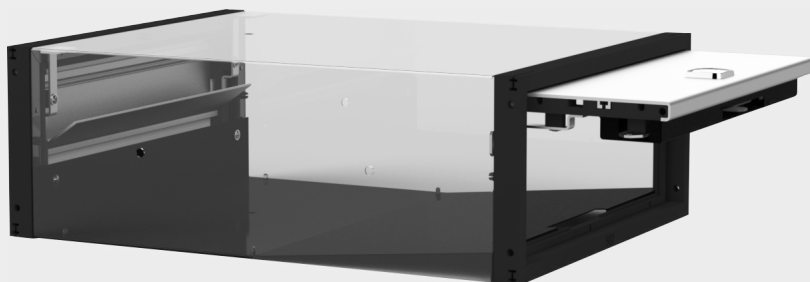

- Alineación de marcos mediante piezas de unión



Boca: 331x34

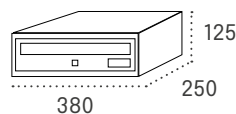

Boca: 231x34

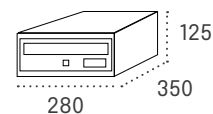

### DANUBIO

Medidas en mm.

		Código	Código
Cuerpo NEGRO	Puerta BLANCO	11406	11410
Cuerpo NEGRO	Puerta PINTURA ALUMINIO	11407	11411

### COMPLEMENTA TU AGRUPACIÓN DE BUZONES

OTRAS  
TERMINACIONES  
Y COLORES

Pág. 87

ROTULACIÓN DE  
AGRUPACIONES Y  
PUERTAS

Pág. 88

PORTANUNCIOS  
Y BANDEJAS DE  
PUBLICIDAD

Pág. 89

ENVOLVENTES  
BÁSICO / DOBLE  
Y TAPAJUNTAS

Pág. 90-91

TEJADOS,  
MARQUESINAS Y  
SOPORTES

Pág. 92-95

# Viena IDÓNEO ZONAS COSTERAS



APTO USO EXTERIOR



APERTURA HACIA ARRIBA



ANTICORROSIÓN



CUERPO ALUMINIO



PUERTA ALUMINIO



TARJETERO 60606



CERRADURA 60463

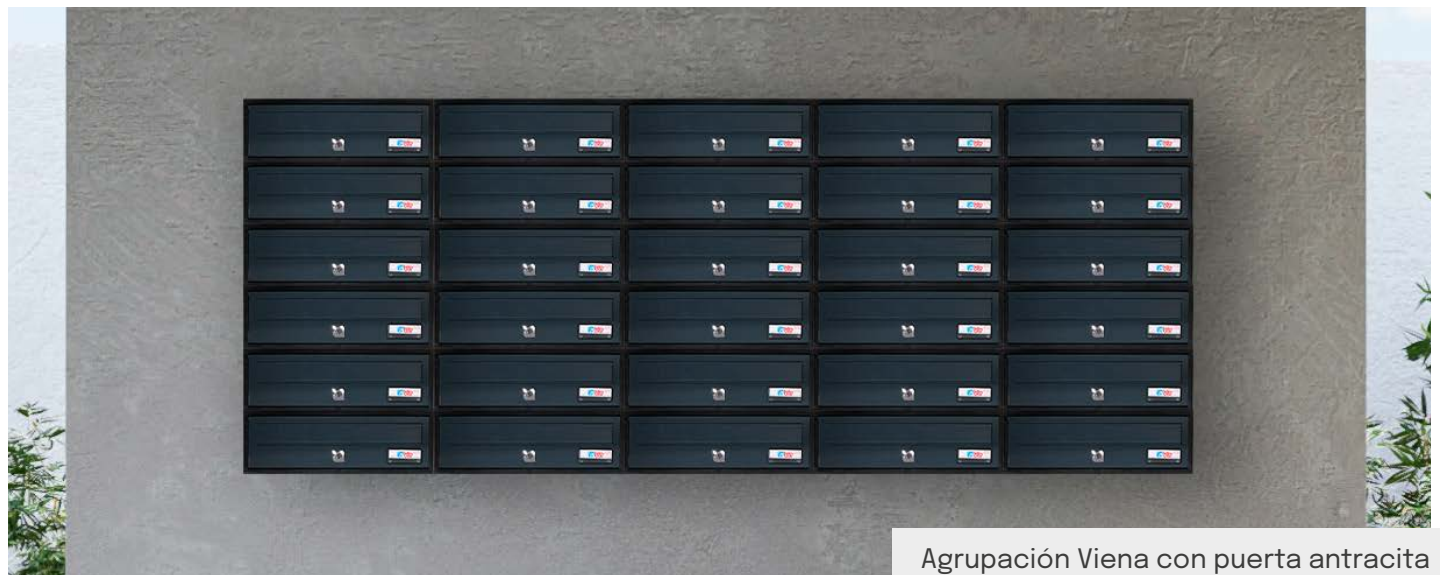

Agrupación Viena con puerta antracita

## Características y ventajas

- Cuerpo fabricado en aluminio pintado.
- Puertas en aluminio de 2 mm de espesor.
- Cerradura Grado I según normativa EN-13724.
- Perfecto para uso en exteriores, fabricado en aluminio.
- Base en forma de rampa que facilita la extracción del correo.
- Alineación de marcos mediante piezas de unión para una agrupación ordenada y sin desajustes.

## Terminaciones y colores de puerta



Antracita

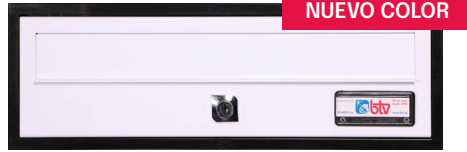

Blanco



Pintura aluminio



Agrupación Viena con puerta pintura aluminio, bandejas de publicidad y envoltorio de aluminio

### VIENA

Medidas en mm.

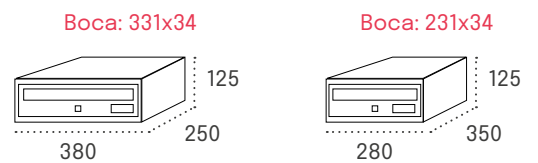

		Código	Código
Cuerpo NEGRO	Puerta ANTRACITA	11421*	11426*
Cuerpo NEGRO	Puerta BLANCO	11422*	11427*
Cuerpo NEGRO	Puerta PINTURA ALUMINIO	11420*	11425*

\*Stock permanente

### COMPLEMENTA TU AGRUPACIÓN DE BUZONES

**OTRAS  
TERMINACIONES  
Y COLORES**

Pág. 87

**ROTULACIÓN DE  
AGRUPACIONES Y  
PUERTAS**

Pág. 88

**PORTANUNCIOS  
Y BANDEJAS DE  
PUBLICIDAD**

Pág. 89

**ENVOLVENTES  
BÁSICO / DOBLE  
Y TAPAJUNTAS**

Pág. 90-91

**TEJADOS,  
MARQUESINAS Y  
SOPORTES**

Pág. 92-95

# Troya



ANTIVANDÁLICO



APERTURA  
HACIA ABAJO



ANTIVANDÁLICO



CUERPO  
ACERO



PUERTA  
ALUMINIO



TARJETERO  
60614



CERRADURA  
60463



Agrupación Troya con puerta bronce

## Características y ventajas

- Cuerpo de acero pintado de **1 mm de espesor** para resistencia y durabilidad.
- Puertas fabricadas en aluminio pintado de **2 mm de espesor** para mayor solidez.
- Cerradura de Grado I según normativa EN-13724 con doble punto de anclaje y cierre automático.
- Alta resistencia al vandalismo.
- Sistema Push&Lock que permite el cierre automático **sin necesidad de girar la llave**.
- Base en forma de rampa para facilitar la extracción del correo.
- La puerta se mantiene abierta en posición horizontal, simplificando el proceso de recogida.

## Terminaciones y colores de puerta



Pintura aluminio



Bronce



Titanio



Granito



Roble



Nogal

Cierre automático sin necesidad de utilizar la llave



Puerta con sujeción horizontal y base en rampa



### TROYA

Medidas en mm.

Boca: 327x30

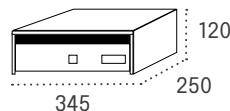

Boca: 222x30

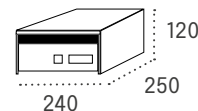

		Código	Código
Cuerpo NEGRO	Puerta PINTURA ALUMINIO	11441*	11461*
Cuerpo NEGRO	Puerta BRONCE	11445	11465
Cuerpo NEGRO	Puerta TITANIO	11444	11464
Cuerpo NEGRO	Puerta GRANITO	11442	11462
Cuerpo NEGRO	Puerta ROBLE	11447*	11467*
Cuerpo NEGRO	Puerta NOGAL	11448*	11468*

\*Stock permanente

### COMPLEMENTA TU AGRUPACIÓN DE BUZONES

OTRAS TERMINACIONES Y COLORES

Pág. 87

ROTULACIÓN DE AGRUPACIONES

Pág. 88

PORTANUNCIOS Y BANDEJAS DE PUBLICIDAD

Pág. 89

ENVOLVENTES BÁSICO / DOBLE Y TAPAJUNTAS

Pág. 90-91

TEJADOS, MARQUESINAS Y SOPORTES

Pág. 92-95

# Aneto



APERTURA  
HACIA ARRIBA



CUERPO  
ACERO



PUERTA ACERO O  
ACERO INOX.



TARJETERO  
60609



CERRADURA  
60463



Agrupación Aneto con puerta inoxidable mate

## Características y ventajas

- Cuerpo de acero pintado negro.
- Puertas en acero pintado o acero inoxidable, según el modelo.
- Cerradura de Grado I según normativa EN-13724.
- Diseño de buzón de acero con un toque tradicional.
- Construcción robusta para garantizar la seguridad y protección de la correspondencia.

## Terminaciones y colores de puerta



Inoxidable brillo



Inoxidable mate



Antracita



Plata



Bronce

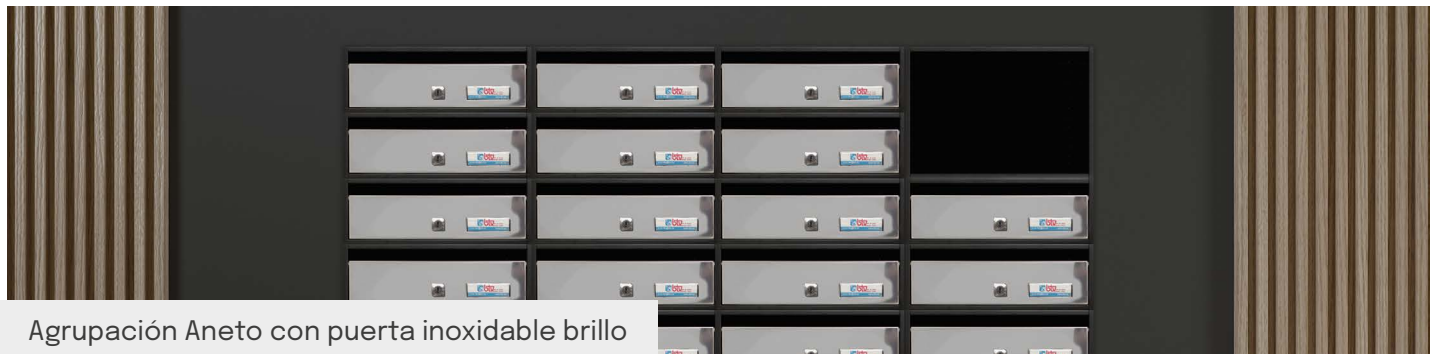

### ANETO

Medidas en mm.

Boca: 325x20

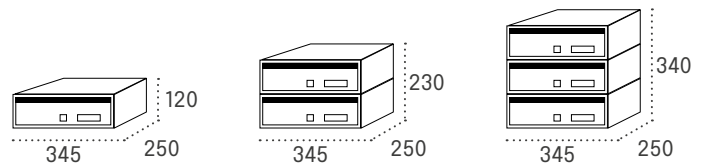

		Código	Código	Código
Cuerpo NEGRO	Puerta INOXIDABLE BRILLO	15006*	25006*	35006*
Cuerpo NEGRO	Puerta INOXIDABLE MATE	15013*	25013*	35013*
Cuerpo NEGRO	Puerta ANTRACITA	15012	25012	35012
Cuerpo NEGRO	Puerta PLATA	15029*	25029*	35029*
Cuerpo NEGRO	Puerta BRONCE	15008	25008	35008

\*Stock permanente

### COMPLEMENTA TU AGRUPACIÓN DE BUZONES

OTRAS  
TERMINACIONES  
Y COLORES

Pág. 87

ROTULACIÓN DE  
AGRUPACIONES Y  
PUERTAS

Pág. 88

PORTANUNCIOS  
Y BANDEJAS DE  
PUBLICIDAD

Pág. 89

ENVOLVENTES  
BÁSICO / DOBLE  
Y TAPAJUNTAS

Pág. 90-91

TEJADOS,  
MARQUESINAS Y  
SOPORTES

Pág. 92-95

# Sevilla



APERTURA HACIA ARRIBA



ANTIVANDÁLICO



CUERPO ACERO



PUERTA ACERO O ACERO INOX.



TARJETERO 60608



CERRADURA 60425



Agrupación Sevilla con puerta arena perla con portanuncios

## Características y ventajas

- Cuerpo de acero pintado en negro o titanio.
- Puertas en acero pintado y acero inoxidable (calidad AISI 304).
- Diseño de líneas elegantes para una apariencia sofisticada.

## Terminaciones y colores de puerta



Inoxidable brillo



Titanio



Arena perla



Agrupación Sevilla con puerta titanio

### SEVILLA

Medidas en mm.

Boca: 325x20

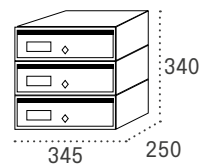
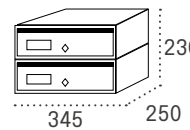
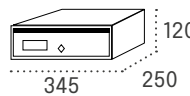

		Código	Código	Código
Cuerpo NEGRO	Puerta INOXIDABLE BRILLO	16006*	26006*	36006*
Cuerpo TITANIO	Puerta TITANIO	12025*	26025*	36025*
Cuerpo NEGRO	Puerta ARENA PERLA	16009	26009	36009

\*Stock permanente

### COMPLEMENTA TU AGRUPACIÓN DE BUZONES

OTRAS  
TERMINACIONES  
Y COLORES

Pág. 87

ROTULACIÓN DE  
AGRUPACIONES Y  
PUERTAS

Pág. 88

PORTANUNCIOS  
Y BANDEJAS DE  
PUBLICIDAD

Pág. 89

ENVOLVENTES  
BÁSICO / DOBLE  
Y TAPAJUNTAS

Pág. 90-91

TEJADOS,  
MARQUESINAS Y  
SOPORTES

Pág. 92-95

# Mercurio



APERTURA LATERAL



CUERPO ACERO



PUERTA ACERO O ACERO INOX.



TARJETERO 60608



CERRADURA 60401



Agrupación Mercurio con puerta inoxidable brillo sobre soportes cuadrados

## Características y ventajas

- Cuerpos de acero pintado en negro, excepto en modelos de color blanco.
- Puertas de acero inoxidable (calidad AISI 304) o acero pintado.
- Opciones de color blanco disponibles para adaptarse a diferentes estilos y preferencias.

## Terminaciones y colores de puerta



Inoxidable brillo



Negro



Antracita



Blanco



Oro



Plata



Arena perla



Agrupación Mercurio con puerta plata

### MERCURIO

Fondo 250

Medidas en mm.

Boca: 230x30

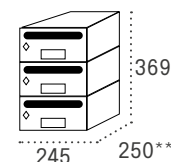
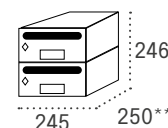
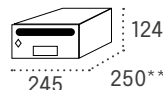

		Código	Código	Código
Cuerpo NEGRO	Puerta INOXIDABLE BRILLO	13506*	23506*	33506*
Cuerpo NEGRO	Puerta NEGRO	13520*	23520*	33520*
Cuerpo NEGRO	Puerta ANTRACITA	13510*	23510*	33510*
Cuerpo BLANCO	Puerta BLANCO	13514*	23514*	33514*
Cuerpo NEGRO	Puerta ORO	13507	23507	33507
Cuerpo NEGRO	Puerta PLATA	13529*	23529*	33529*
Cuerpo NEGRO	Puerta ARENA PERLA	13509	23509	33509

\*\* La puerta sobresale 1 cm del cuerpo.

\*Stock permanente

### COMPLEMENTA TU AGRUPACIÓN DE BUZONES

OTRAS  
TERMINACIONES  
Y COLORES

Pág. 87

ROTULACIÓN DE  
AGRUPACIONES Y  
PUERTAS

Pág. 88

PORTANUNCIOS  
Y BANDEJAS DE  
PUBLICIDAD

Pág. 89

ENVOLVENTES  
BÁSICO / DOBLE  
Y TAPAJUNTAS

Pág. 90-91

TEJADOS,  
MARQUESINAS Y  
SOPORTES

Pág. 92-95

# Silver



APERTURA LATERAL



CUERPO ACERO



PUERTA ACERO O ACERO INOX.



TARJETERO 60606



CERRADURA 60450



Agrupación Silver con puerta negra

## Características y ventajas

- Cuerpos de acero pintado.
- Puertas de acero inoxidable (calidad AISI 304) o acero pintado.
- Disponibles en fondo 370 mm.
- Cerradura de Grado 1 según normativa EN-13724.
- Diseño de líneas modernas para complementar cualquier ambiente.

## Terminaciones y colores de puerta



Inoxidable mate



Negro



Antracita



Titanio



Arena perla



### SILVER

Medidas en mm.

Boca: 230x30

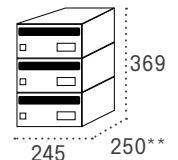
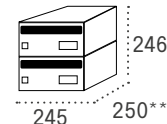
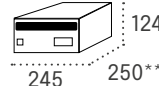

		Código	Código	Código
Cuerpo NEGRO	Puerta INOXIDABLE MATE	13716*	23716*	33716*
Cuerpo NEGRO	Puerta NEGRO	13720*	23720*	33720*
Cuerpo NEGRO	Puerta ANTRACITA	13711	23711	33711
Cuerpo NEGRO	Puerta TITANIO	13726	23726	33726
Cuerpo NEGRO	Puerta ARENA PERLA	13709	23709	33709

\*\* La puerta sobresale 1 cm del cuerpo.

\* Stock permanente

### COMPLEMENTA TU AGRUPACIÓN DE BUZONES

OTRAS  
TERMINACIONES  
Y COLORES

Pág. 87

ROTULACIÓN DE  
AGRUPACIONES

Pág. 88

PORTANUNCIOS  
Y BANDEJAS DE  
PUBLICIDAD

Pág. 89

ENVOLVENTES  
BÁSICO / DOBLE  
Y TAPAJUNTAS

Pág. 90-91

TEJADOS,  
MARQUESINAS Y  
SOPORTES

Pág. 92-95

# Moncayo



APERTURA LATERAL



CUERPO ACERO



PUERTA ACERO O ACERO INOX.



TARJETERO 60608



CERRADURA 60466



Agrupación Moncayo con puerta negra

## Características y ventajas

- Cuerpos de acero pintado en negro, con excepción de los modelos en color blanco y titanio.
- Puertas en acero pintado.
- Cerradura de Grado I conforme a la normativa EN-13724.
- Estilo con líneas rectas y enfoque minimalista.

## Terminaciones y colores de puerta



Inoxidable brillo



Inoxidable mate



Negro



Blanco



Plata



Bronce



Titanio



Granito



### MONCAYO

Medidas en mm.

Boca: 197x24

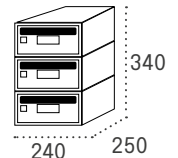
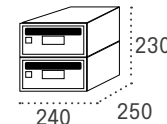
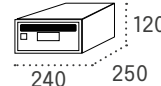

Medidas en mm.		Código	Código	Código
Cuerpo NEGRO	Puerta INOXIDABLE BRILLO	13906*	23906*	33906*
Cuerpo NEGRO	Puerta INOXIDABLE MATE	13907*	23907*	33907*
Cuerpo NEGRO	Puerta NEGRO	13920*	23920*	33920*
Cuerpo BLANCO	Puerta BLANCO	13909*	23909*	33909*
Cuerpo NEGRO	Puerta PLATA	13929*	23929*	33929*
Cuerpo NEGRO	Puerta BRONCE	13912	23912	33912
Cuerpo TITANIO	Puerta TITANIO	13925*	23925*	33925*
Cuerpo NEGRO	Puerta GRANITO	13914	23914	33914

\* Stock permanente

### COMPLEMENTA TU AGRUPACIÓN DE BUZONES

OTRAS  
TERMINACIONES  
Y COLORES

Pág. 87

ROTULACIÓN DE  
AGRUPACIONES Y  
PUERTAS

Pág. 88

PORTANUNCIOS  
Y BANDEJAS DE  
PUBLICIDAD

Pág. 89

ENVOLVENTES  
BÁSICO / DOBLE  
Y TAPAJUNTAS

Pág. 90-91

TEJADOS,  
MARQUESINAS Y  
SOPORTES

Pág. 92-95

# Danubio doble acceso



Agrupación Danubio doble acceso con puerta pintura aluminio

## Características y ventajas

- Modelo más versátil de la serie Danubio, con doble acceso.
- Cuerpo y puerta fabricados en aluminio.
- Cerradura de Grado I según normativa EN-13724 con triple anclaje al cuerpo.
- Antivandálico y resistente a la intemperie.
- Sistema de cierre de 3 puntos para una seguridad adicional.
- Opciones de embalaje: individual o en cajas de 10 unidades.

## Terminaciones y colores de puerta



Negro

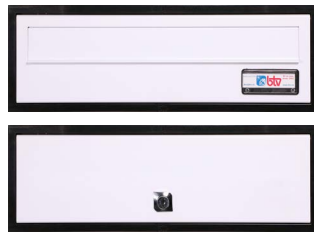

Blanco



Pintura aluminio



Bronce

- Puerta con sistema automático de retención en posición abierta.
- Bocacartas con función antipesca que dificulta el hurto.
- Y base en forma de rampa para una mejor extracción de la correspondencia.

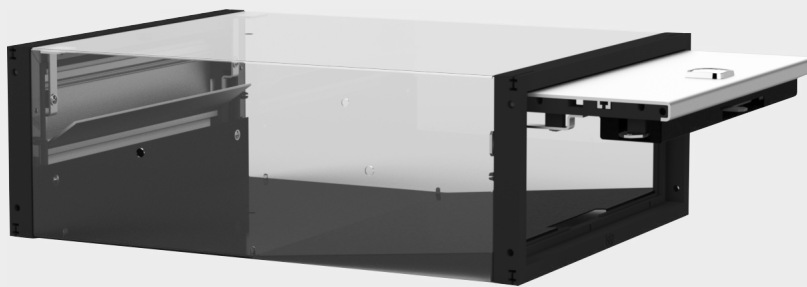

- Alineación de marcos mediante piezas de unión

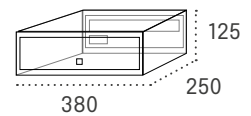

### DANUBIO DOBLE ACCESO

Medidas en mm.

Boca: 331x34

		Código
Cuerpo NEGRO	Puerta NEGRO	11413
Cuerpo NEGRO	Puerta BLANCO	11414
Cuerpo NEGRO	Puerta PINTURA ALUMINIO	11415
Cuerpo NEGRO	Puerta BRONCE	11416

### COMPLEMENTA TU AGRUPACIÓN DE BUZONES

OTRAS  
TERMINACIONES  
Y COLORES

Pág. 87

ROTULACIÓN DE  
AGRUPACIONES Y  
PUERTAS

Pág. 88

ENVOLVENTES \*  
BÁSICO / DOBLE  
Y TAPAJUNTAS

Pág. 90-91

\* Envoltente sin trasera para permitir el doble acceso.

# Viena doble acceso



IDÓNEO ZONAS COSTERAS



APERTURA HACIA ARRIBA



ANTICORROSIÓN



CUERPO ALUMINIO



PUERTA ALUMINIO



TARJETERO 60606



CERRADURA 60463

 VERSIÓN ACCESO ÚNICO Pág. 24  
**BUZÓN VIENA**

## Características y ventajas

- Cuerpo fabricado en aluminio pintado.
- Puertas en aluminio de 2 mm de espesor.
- Cerradura Grado I según normativa EN-13724.
- Para uso en exteriores, fabricado en aluminio.
- Base en forma de rampa que facilita la extracción.
- Alineación de marcos mediante piezas de unión.

## Terminaciones y colores de puerta

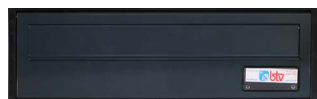

Antracita



Blanco

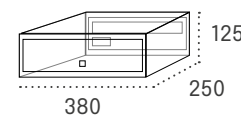
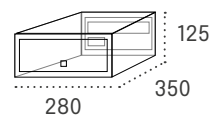

Pintura aluminio

**NUEVO TAMAÑO**

### VIENA DOBLE ACCESO

Medidas en mm.

Boca: 231x34 | 331x34

Cuerpo NEGRO	Puerta ANTRACITA
Cuerpo NEGRO	Puerta BLANCO
Cuerpo NEGRO	Puerta PINTURA ALUMINIO

**Código**
**Código**

11430\*

11436\*

11431\*

11437\*

11429\*

11435\*

\*Stock permanente

### COMPLEMENTA TU AGRUPACIÓN DE BUZONES

**OTRAS TERMINACIONES Y COLORES**

Pág. 87

**ROTULACIÓN DE AGRUPACIONES Y PUERTAS**

Pág. 88

**ENVOLVENTES \* BÁSICO / DOBLE Y TAPAJUNTAS**

Pág. 90-91

\* Envoltente sin trasera para permitir el doble acceso.

# Moncayo doble acceso

BUZÓN DE COMUNIDAD HORIZONTAL



VERSIÓN ACCESO ÚNICO Pág. 36  
**BUZÓN MONCAYO**

## Características y ventajas

- Construidos en acero imprimado y pintado.
- Puertas en acero galvanizado pintado.
- Cerradura Grado I según normativa EN-13724.
- Opciones de embalaje: individual o en cajas de 10 unidades (fondo 250) y 5 uds. (fondo 350).

## Terminaciones y colores de puerta



### MONCAYO DOBLE ACCESO

Medidas en mm.	Boca: 217x25		
		Código	Código
Cuerpo NEGRO	Puerta NEGRO	03520*	03523*
Cuerpo BLANCO	Puerta BLANCO	03531*	03522*
Cuerpo PLATA	Puerta PLATA	13952*	13953*

Opción de crear grupos, consultar disponibilidad.

\*Stock permanente

### COMPLEMENTA TU AGRUPACIÓN DE BUZONES

<b>OTRAS TERMINACIONES Y COLORES</b>	<b>ROTULACIÓN DE AGRUPACIONES Y PUERTAS</b>	<b>ENVOLVENTES * BÁSICO / DOBLE Y TAPAJUNTAS</b>
Pág. 87	Pág. 88	Pág. 90-91

\* Envoltente sin trasera para permitir el doble acceso.

# BCP

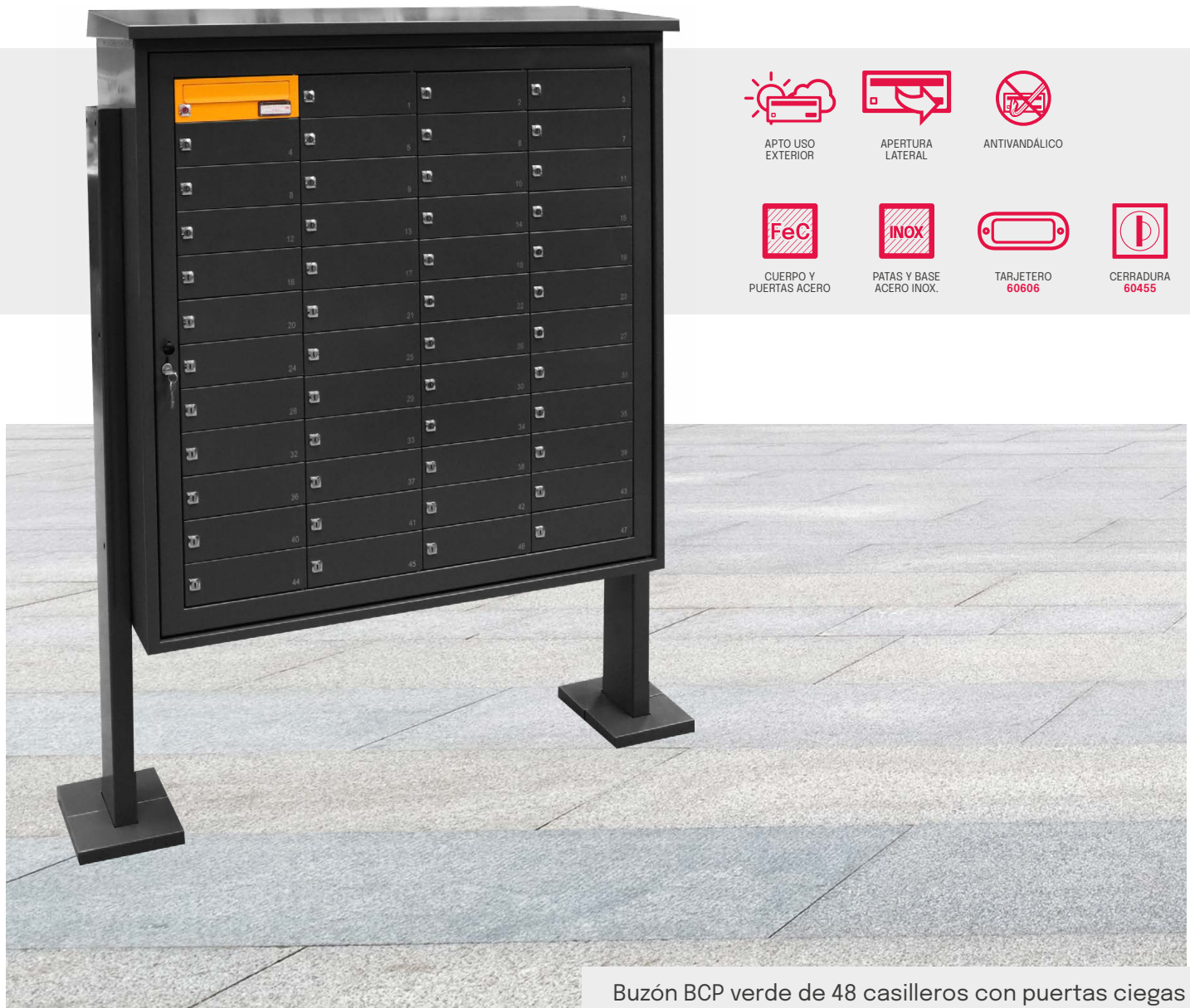

Buzón BCP verde de 48 casilleros con puertas ciegas

## Características y ventajas

- Buzón pluridomiciliario con apertura total de la puerta para un reparto eficiente de la correspondencia.
- Disponible en agrupaciones de 24, 36 y 48 casilleros.
- Diseñado para ser instalado en áreas externas.
- Posibilidad de puertas con bocacartas, soporte lateral de 1,5 m y tejado protector para proteger el buzón de las condiciones climatológicas.
- Soportes laterales y bases fabricadas en acero inoxidable.
- Opción de rotulación mediante láser para una identificación precisa y duradera.

## Terminaciones y colores de puerta



Negro



Verde



Puertas ciegas



Puertas c/ bocacartas

## Tamaños y modelos

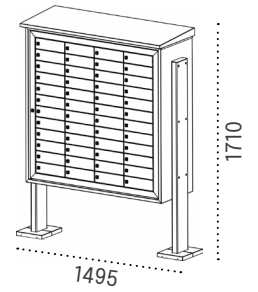
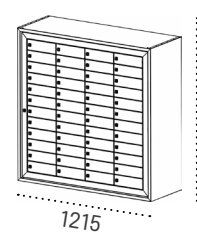
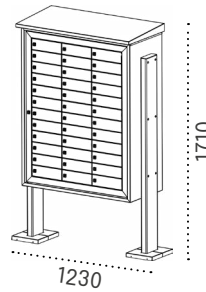
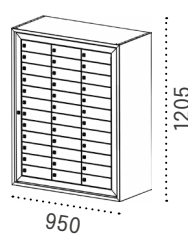
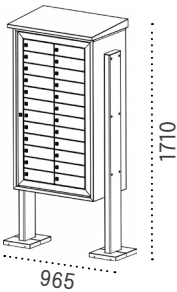
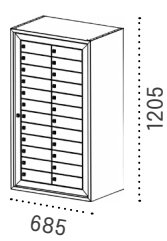

BCP 24 Puertas

BCP 36 Puertas

BCP 48 Puertas

Medida de fondo de la agrupación: 440 mm en todos los modelos.

Dimensiones de los casilleros interiores: 265 x 395 x 85 mm.

		Puertas ciegas	Puertas con bocacartas	Soporte lateral para suelo (ud.)	Tejado
BCP		Código	Código	Código	Código
BCP 24 Puertas	Negro	11070	11071	11072	11073
	Verde	11078	11079	11080	11081
BCP 36 Puertas	Negro	11083	11084	11072	11085
	Verde	11088	11089	11080	11090
BCP 48 Puertas	Negro	11093	11094	11072	11095
	Verde	11097	11098	11080	11099

COMPLEMENTA TU AGRUPACIÓN DE BUZONES

ROTULACIÓN DE PUERTAS

Pág. 88

# Buzones de comunidad

Amplia gama de buzones para comunidades, la solución perfecta para cada necesidad residencial.



# Buzones verticales

## Buzones de correo postal para comunidades



**EXPO**  
VERTICAL Y  
APAISADO  
Pág. 46-47



**VENUS**  
Pág. 54-55



**DOMUS**  
VERTICAL  
Pág. 48-49



**TEIDE**  
Pág. 56-57



**PRISMA**  
ACCESO SUPERIOR  
Pág. 50-51



**PAISAJE**  
Pág. 58-59



**PRISMA**  
ACCESO FRONTAL  
Pág. 52-53



**GALA**  
Pág. 60-61

# Expo

NUEVA SERIE



FRENTE ALUMINIO



APTO LISO EXTERIOR



APERTURA LATERAL



ANTICORROSIÓN



CUERPO ACERO



PUERTA ALUMINIO



TARJETERO 60606



CERRADURA 60464



Agrupación Expo vertical con puerta antracita

## Características y ventajas

- Puertas y viseras de aluminio pintado de 1,5 mm de espesor.
- Cuerpos de acero pintado negro.
- Cerradura de Grado I según normativa EN-13724.
- Gran capacidad de almacenamiento.

## Terminaciones y colores de puerta



Negro



Antracita



Pintura aluminio



Agrupación Expo apaisado con puerta y envoltente aluminio

Boca: 214x30

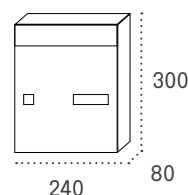

Boca: 325x30

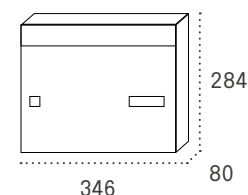

### EXPO VERTICAL Y APAISADO

Medidas en mm.

		Código	Código
Cuerpo NEGRO	Puerta NEGRO	12501*	12511*
Cuerpo NEGRO	Puerta ANTRACITA	12502*	12512*
Cuerpo NEGRO	Puerta PINTURA ALUMINIO	12503*	12513*

\*Stock permanente

### COMPLEMENTA TU AGRUPACIÓN DE BUZONES

OTRAS  
TERMINACIONES  
Y COLORES

Pág. 87

ROTULACIÓN DE  
AGRUPACIONES Y  
PUERTAS

Pág. 88

PORTANUNCIOS

Pág. 89

ENVOLVENTES  
BÁSICO / DOBLE  
Y TAPAJUNTAS

Pág. 90-91

TEJADOS Y  
MARQUESINAS

Pág. 92-95

# Domus

NUEVA SERIE



APERTURA LATERAL



ACERO



PUERTA ACERO GALVANIZADO O INOX.



CERRADURA 60464



Agrupación Domus con puerta blanca con opción de rotulación en impresión digital

## Características y ventajas

- Cuerpos de acero pintado negro.
- Puertas de acero galvanizado pintado o acero inoxidable (calidad AISI 304).
- Cerradura de Grado I, cumpliendo con la normativa EN-13724.
- Diseño elegante para entornos modernos.

Boca: 231x34

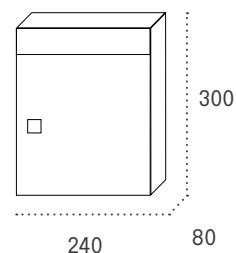

## Terminaciones y colores de puerta



Inoxidable mate

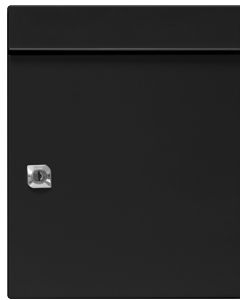

Negro



Antracita



Blanco



Plata

### Domus: Innovación Made in Spain

Diseño elegante sin tarjetero, hecho en nuestra fábrica de Zaragoza. **Seguridad certificada, funcionalidad avanzada.**



#### DOMUS VERTICAL

Medidas en mm.

		Código
Cuerpo NEGRO	Puerta INOXIDABLE MATE	16431*
Cuerpo NEGRO	Puerta NEGRO	16432*
Cuerpo NEGRO	Puerta ANTRACITA	16433*
Cuerpo NEGRO	Puerta BLANCO	16434*
Cuerpo NEGRO	Puerta PLATA	16435*

\*Stock permanente

#### COMPLEMENTA TU AGRUPACIÓN DE BUZONES

OTRAS  
TERMINACIONES  
Y COLORES

Pág. 87

ROTULACIÓN DE  
AGRUPACIONES Y  
PUERTAS

Pág. 88

PORTANUNCIOS

Pág. 89

ENVOLVENTES  
BÁSICO / DOBLE  
Y TAPAJUNTAS

Pág. 90-91

TEJADOS Y  
MARQUESINAS

Pág. 92-95

## Prisma acceso superior



APERTURA LATERAL



CUERPO ACERO



PUERTA ACERO O ACERO INOX.



TARJETERO 60606



CERRADURA 60455



Agrupación Prisma de acceso superior con puerta inoxidable brillo

## Características y ventajas

- Fabricados en acero inoxidable o acero pintado.
- Cerradura de Grado I conforme a la normativa EN-13724.
- Combina diseño, comodidad y originalidad para destacar en cualquier entorno.
- Disponible en grupos de 3, 4 y 5 buzones. Y posibilidad de fabricación de agrupaciones especiales a medida, desde 6 hasta 24 buzones, con eliminación de duplicidad de paredes.
- **Para grupos de 6 a 24 buzones, se aplica un precio unitario multiplicado por el número de buzones.**

## Terminaciones y colores de puerta



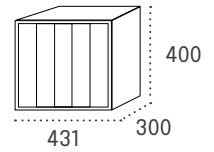
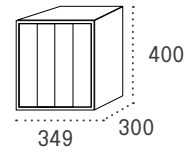
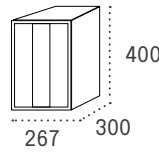

**PRISMA ACCESO SUPERIOR**

		Grupo de 3	Grupo de 4	Grupo de 5
Medidas en mm.	Boca: 243x23	Código	Código	Código
Cuerpo NEGRO	Puerta INOX BRILLO	36106*	46106*	56106*
Cuerpo INOX BRILLO	Puerta INOX BRILLO	36130*	46130*	56130*
Cuerpo NEGRO	Puerta INOX MATE	36107	46107	56107
Cuerpo NEGRO	Puerta NEGRO	36112	46112	56112
Cuerpo NEGRO	Puerta ANTRACITA	36110	46110	56110
Cuerpo NEGRO	Puerta PLATA	36129*	46129*	56129*

\*Stock permanente

## Agrupaciones especiales a medida

Número de buzones	6	7	8	9	10	11	12	13	14	15	16	17	18	19	20	21	22	23	24
Longitud cuerpo (mm)	513	595	677	759	841	923	1005	1087	1169	1251	1333	1415	1497	1579	1661	1743	1825	1907	1989

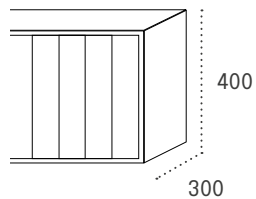

		Grupo de 6 a 11	Grupo de 12 a 24
PRISMA ACCESO SUPERIOR ESPECIAL		Código	Código
Cuerpo NEGRO	Puerta INOX BRILLO	56378	56340
Cuerpo INOX BRILLO	Puerta INOX BRILLO	56379	56341
Cuerpo NEGRO	Puerta NEGRO	56385	56350
Cuerpo NEGRO	Puerta ANTRACITA	56398	56348
Cuerpo ANTRACITA	Puerta ANTRACITA	56399	56349
Cuerpo BLANCO	Puerta BLANCO	56386	56351
Cuerpo NEGRO	Puerta PLATA	56381	56344
Cuerpo PLATA	Puerta PLATA	56384	56347

COMPLEMENTA TU AGRUPACIÓN DE BUZONES

OTRAS  
TERMINACIONES  
Y COLORES

Pág. 87

ROTULACIÓN DE  
AGRUPACIONES Y  
PUERTAS

Pág. 88

SOPORTES

Pág. 92-95

## Prisma acceso frontal



APERTURA LATERAL



CUERPO ACERO



PUERTA ACERO O ACERO INOX.



TARJETERO 60606



CERRADURA 60455

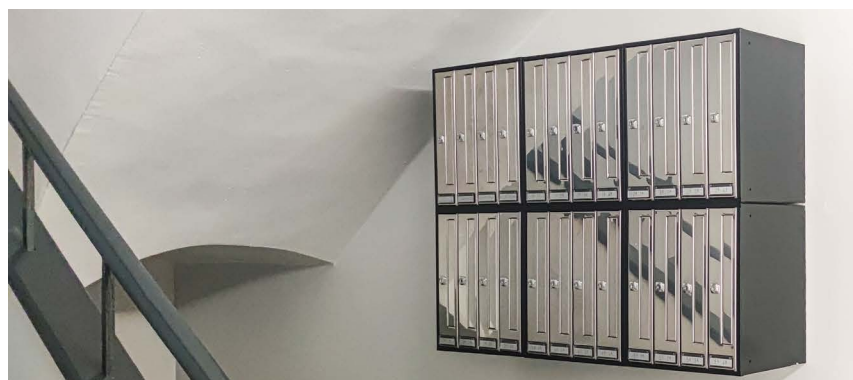

Agrupación Prisma de acceso frontal con puerta inoxidable brillo

## Características y ventajas

- Fabricados en acero inoxidable o acero pintado, con bocacartas en puerta para un acceso cómodo.
- Cerradura de Grado I conforme a la normativa EN-13724.
- Combina diseño, comodidad y originalidad para destacar en cualquier entorno.
- Disponible en grupos de 3, 4 y 5 buzones. Y posibilidad de fabricación de agrupaciones especiales a medida, desde 6 hasta 24 buzones, con eliminación de duplicidad de paredes.
- Para grupos de 6 a 24 buzones, se aplica un precio unitario multiplicado por el número de buzones.

## Terminaciones y colores de puerta



Inox brillo

Todo inox

Inox mate

Negro

Antracita

Todo antr.

Blanco

Plata

Todo plata

Bronce

Arena

Granito

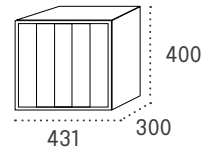
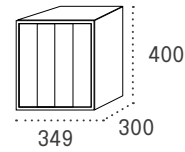
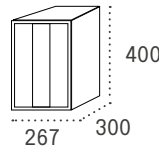

**PRISMA ACCESO FRONTAL**

		Grupo de 3	Grupo de 4	Grupo de 5
Medidas en mm.	Boca: 243x23	Código	Código	Código
Cuerpo NEGRO	Puerta INOX BRILLO	36310*	46310*	56310*
Cuerpo INOX BRILLO	Puerta INOX BRILLO	36330*	46330*	56330*
Cuerpo NEGRO	Puerta INOX MATE	36313	46313	56313
Cuerpo NEGRO	Puerta NEGRO	36315	46315	56315
Cuerpo NEGRO	Puerta ANTRACITA	36314	46314	56314
Cuerpo NEGRO	Puerta PLATA	36328*	46328*	56328*

\* Stock permanente

## Agrupaciones especiales a medida

Número de buzones	6	7	8	9	10	11	12	13	14	15	16	17	18	19	20	21	22	23	24
Longitud cuerpo (mm)	513	595	677	759	841	923	1005	1087	1169	1251	1333	1415	1497	1579	1661	1743	1825	1907	1989

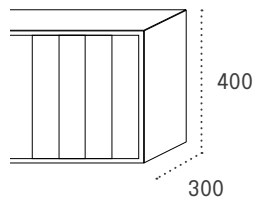

		Grupo de 6 a 11	Grupo de 12 a 24
PRISMA ACCESO FRONTAL ESPECIAL		Código	Código
Cuerpo NEGRO	Puerta INOX BRILLO	56391	56355
Cuerpo INOX BRILLO	Puerta INOX BRILLO	56392	56356
Cuerpo NEGRO	Puerta NEGRO	56402	56365
Cuerpo NEGRO	Puerta ANTRACITA	56400	56363
Cuerpo ANTRACITA	Puerta ANTRACITA	56401	56364
Cuerpo BLANCO	Puerta BLANCO	56403	56366
Cuerpo NEGRO	Puerta PLATA	56394	56359
Cuerpo PLATA	Puerta PLATA	56397	56362

COMPLEMENTA TU AGRUPACIÓN DE BUZONES

<p><b>OTRAS TERMINACIONES Y COLORES</b></p> <p>Pág. 87</p>	<p><b>ROTULACIÓN DE AGRUPACIONES Y PUERTAS</b></p> <p>Pág. 88</p>	<p><b>ENVOLVENTES BÁSICO / DOBLE Y TAPA JUNTAS</b></p> <p>Pág. 90-91</p>	<p><b>TEJADOS, MARQUESINAS Y SOPORTES</b></p> <p>Pág. 92-95</p>
--	---	--	---

# Venus



APERTURA LATERAL



ACERO



PUERTA ACERO O ACERO INOX.



TARJETERO 60614



CERRADURA 60450



Agrupación Venus con puerta arena perla

## Características y ventajas

- Fabricados en acero pintado.
- Puertas de acero galvanizado pintado o acero inoxidable (calidad AISI 304).
- Cerradura de Grado I conforme a la normativa EN-13724.
- Buzón robusto con amplia apertura frontal. Hasta tamaño A4 inclusive.

Boca: 207x30

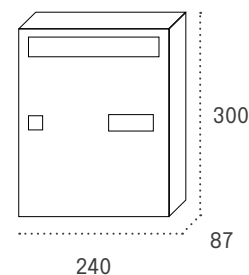

## Terminaciones y colores de puerta



Inoxidable brillo



Inoxidable mate



Negro



Blanco



Oro

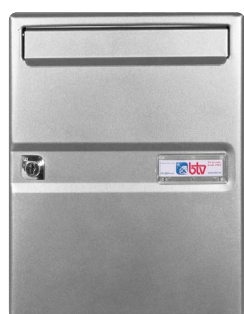

Plata

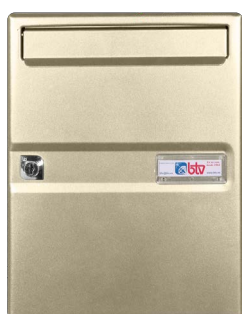

Arena perla



Granito

VENUS		Código
Cuerpo NEGRO	Puerta INOXIDABLE BRILLO	05866*
Cuerpo NEGRO	Puerta INOXIDABLE MATE	15828*
Cuerpo NEGRO	Puerta NEGRO	05820*
Cuerpo BLANCO	Puerta BLANCO	05874*
Cuerpo NEGRO	Puerta ORO	14410**
Cuerpo NEGRO	Puerta PLATA	15826*
Cuerpo NEGRO	Puerta ARENA PERLA	05869*
Cuerpo NEGRO	Puerta GRANITO	05828*

\*Stock permanente

\*\*Hasta fin de existencias

### COMPLEMENTA TU AGRUPACIÓN DE BUZONES

OTRAS  
TERMINACIONES  
Y COLORES

Pág. 87

ROTULACIÓN DE  
AGRUPACIONES Y  
PUERTAS

Pág. 88

PORTANUNCIOS

Pág. 89

ENVOLVENTES  
BÁSICO / DOBLE  
Y TAPAJUNTAS

Pág. 90-91

# Teide



APERTURA LATERAL



ACERO



PUERTA ACERO O ACERO INOX.



TARJETERO 60608



CERRADURA 60457



Agrupación Teide con puerta acero inoxidable mate

## Características y ventajas

- Cuerpo de acero pintado en negro, excepto opciones en blanco, plata, granito y skimplata madera ceniza.
- Puertas disponibles en acero pintado y acero inoxidable (calidad AISI 304).
- Cerradura de Grado I conforme a la normativa EN-13724.

Boca: 198x24

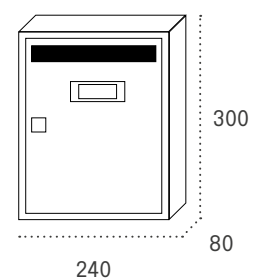

## Terminaciones y colores de puerta



Inox. brillo



Inox. mate



Negro



Blanco



Plata



Bronce



Arena perla



Granito



Skimplate  
madera  
clara



Skimplate  
madera  
ceniza



Skimplate  
madera  
cerezo



Skimplate  
madera  
sapelli

TEIDE

		Código
Cuerpo NEGRO	Puerta INOXIDABLE BRILLO	05866*
Cuerpo NEGRO	Puerta INOXIDABLE MATE	15828*
Cuerpo NEGRO	Puerta NEGRO	05820*
Cuerpo BLANCO	Puerta BLANCO	05874*
Cuerpo NEGRO	Puerta ARENA PERLA	05869*
Cuerpo NEGRO	Puerta BRONCE	15826*
Cuerpo PLATA	Puerta PLATA	05828*
Cuerpo GRANITO	Puerta GRANITO	15827*
Cuerpo NEGRO	Puerta SKIMPLATE MADERA CLARA	15820*
Cuerpo PLATA	Puerta SKIMPLATE MADERA CENIZA	15821*
Cuerpo NEGRO	Puerta SKIMPLATE MADERA CEREZO	15822*
Cuerpo NEGRO	Puerta SKIMPLATE MADERA SAPELLI	15823*

\*Stock permanente

COMPLEMENTA TU AGRUPACIÓN DE BUZONES

OTRAS  
TERMINACIONES  
Y COLORES

Pág. 87

ROTULACIÓN DE  
AGRUPACIONES Y  
PUERTAS \*

Pág. 88

PORTANUNCIOS

Pág. 89

ENVOLVENTES  
BÁSICO / DOBLE  
Y TAPAJUNTAS

Pág. 90-91

\* Rotulación de puertas no disponible sobre los acabados *skimplate madera*.

# Paisaje



APERTURA LATERAL



ACERO



PUERTA ACERO PINTADO



TARJETERO 60609



CERRADURA 60461



Agrupación Paisaje con puerta arena perla

## Características y ventajas

- Cuerpo de acero pintado en negro, excepto en el acabado titanio.
- Puertas fabricadas en acero pintado.
- Cerradura de Grado I conforme a la normativa EN-13724.
- Formato horizontal para una mayor capacidad de almacenamiento.

Boca: 250x30

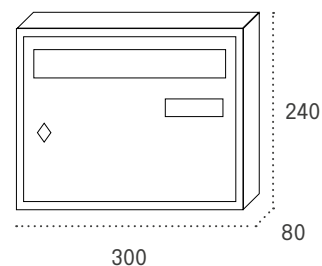

## Terminaciones y colores de puerta



Negro



Plata



Titanio



Arena perla



Agrupación Paisaje con puerta plata

PAISAJE		Código
Cuerpo NEGRO	Puerta NEGRO	03820*
Cuerpo NEGRO	Puerta PLATA	03829*
Cuerpo TITANIO	Puerta TITANIO	03825*
Cuerpo NEGRO	Puerta ARENA PERLA	03808*

\*Stock permanente

### COMPLEMENTA TU AGRUPACIÓN DE BUZONES

OTRAS  
TERMINACIONES  
Y COLORES

Pág. 87

ROTULACIÓN DE  
AGRUPACIONES Y  
PUERTAS

Pág. 88

PORTANUNCIOS

Pág. 89

ENVOLVENTES  
BÁSICO / DOBLE  
Y TAPAJUNTAS

Pág. 90-91

# Gala



APERTURA LATERAL



ACERO



MDF DE ALTA RESISTENCIA



TARJETERO 60618



CERRADURA 60464



Agrupación Gala con puerta roble rústico

## Características y ventajas

- Cuerpo de acero pintado.
- Puertas en MDF con diversos acabados.
- Posibilidad de personalización según preferencias del cliente.
- Cerradura de Grado I conforme a la normativa EN-13724.

Boca: 207x30

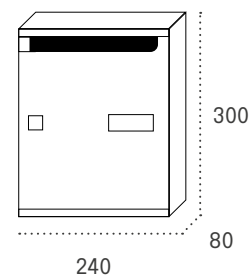

## Terminaciones y colores de puerta



Blanco brillo



Plata



Burdeos brillo



Cerezo



Roble rústico



Agrupación Gala con puerta plata, burdeos y blanco brillo

GALA		Código
Cuerpo PLATA	Puerta BLANCO BRILLO	36080**
Cuerpo NEGRO	Puerta PLATA	36081*
Cuerpo PLATA	Puerta BURDEOS BRILLO	36082**
Cuerpo NEGRO	Puerta CEREZO	36089**
Cuerpo ARENA PERLA	Puerta ROBLE RÚSTICO	36086*

\*Stock permanente

\*\*Hasta fin de existencias

### COMPLEMENTA TU AGRUPACIÓN DE BUZONES

PORTANUNCIOS

Pág. 89

ENVOLVENTES  
BÁSICO / DOBLE  
Y TAPAJUNTAS

Pág. 90-91

# Buzones individuales

Amplia variedad, encuentra el buzón perfecto con opciones de material, acabado y modelo.



# Buzones individuales

## Buzones de correo postal para unifamiliares



**GARDEN**  
PLÁSTICO ABS  
Pág. 64



**DAKOTA**  
ACERO / ALUMINIO  
Pág. 74



**GALAXY**  
PLÁSTICO ABS  
Pág. 65



**NANO**  
ACERO / INOX  
Pág. 75



**CORAL**  
PLÁSTICO ABS  
Pág. 66



**LISBOA**  
ACERO / INOX  
Pág. 76



**CLASS**  
ACERO  
Pág. 67



**POSTA**  
ACERO  
Pág. 77



**TENA**  
ACERO / INOX  
Pág. 68



**GÓNDOLA**  
ACERO INOX  
Pág. 78



**CHALET**  
ACERO  
Pág. 68



**IMPERIAL**  
ALUMINIO  
Pág. 79



**COLONIA**  
ACERO  
Pág. 70



**RECOGECARTAS  
Y BOCACARTAS**  
Pág. 80-81



**CORTIJO**  
ACERO  
Pág. 71



**PANERA**  
Pág. 82



**LAREDO**  
ACERO  
Pág. 72



**PACK-BOX CURVE**  
Pág. 83



**BERMEO**  
ACERO  
Pág. 73

# Garden ABS



APTO LISO EXTERIOR



APERTURA HACIA ABAJO



ABS



TARJETERO 60608



CERRADURA 60456

## Características y ventajas

- Cuerpo y puerta en ABS de gran resistencia.
- Bocacartas con forma de tejadillo para evitar la entrada de agua.
- Un clásico reinventado, ahora en ABS de alta resistencia.
- Peso de 1 Kg, facilitando su manipulación e instalación.

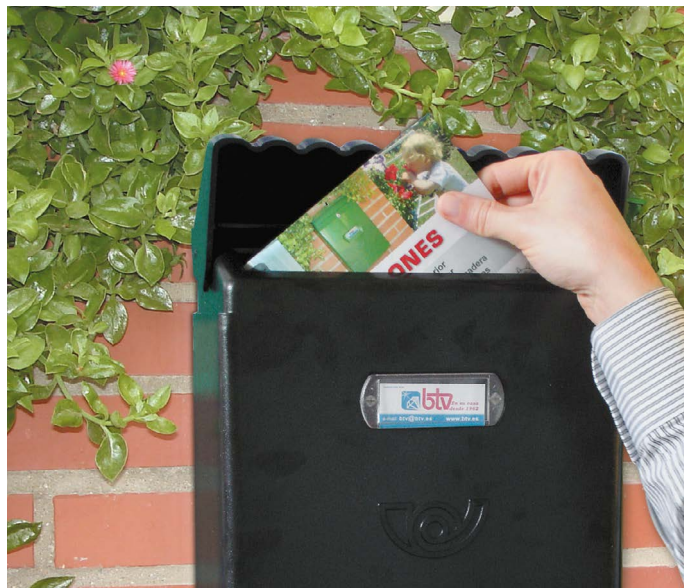
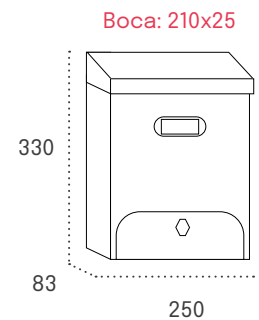

GARDEN ABS	Código	Cód. EAN: 8421461
Color ANTRACITA	15031*	150318*
Color BLANCO	15030*	150301*

Embalaje individual: 330 x 250 x 83 mm.

\*Stock permanente

# Galaxy



## Características y ventajas

- Fabricado en ABS de gran resistencia.
- Puerta que se detiene a 45° para facilitar el acceso a la correspondencia.
- Cerradura de Grado I según normativa EN-13724.
- Preparado para bocacartas en su parte trasera. Medidas del hueco: 256x38 mm.
- Peso de 1,4 Kg, lo que facilita su manejo e instalación.

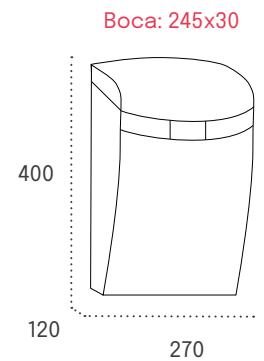

GALAXY	Código	Cód. EAN: 8421461
Color NEGRO	12741*	127419*
Color BLANCO	12740*	127402*
Color MARRÓN	12743*	127433*
Color VERDE PISTACHO	12744*	127440*

Embalaje individual: 405 x 275 x 125 mm.

\*Stock permanente

# Coral



APTO USO EXTERIOR



APERTURA HACIA ABAJO



ABS



CERRADURA 60465

## Características y ventajas

- Fabricado en ABS de gran resistencia.
- Tapa superior de gran tamaño y preparado para anclaje.
- Cerradura de Grado I según normativa EN-13724.
- Preparado para bocacartas en su parte trasera. Medidas del hueco: 226x38 mm.
- Peso de 1 Kg, lo que facilita su manejo e instalación.

Boca: 215x30

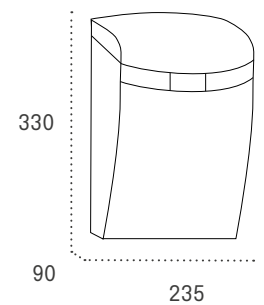

CORAL	Código	Cód. EAN: 8421461
Color NEGRO	12746*	127464*
Color BLANCO	12745*	127457*
Color MARRÓN	12748*	127488*
Color VERDE	12747*	127471*

Embalaje individual: 345 x 260 x 110 mm.

\*Stock permanente

# Class

**NUEVA SERIE\***

\*Disponible a partir del 1 de julio de 2024



APTO USO EXTERIOR



APERTURA HACIA ABAJO



ACERO



CERRADURA 60463

## Características y ventajas

- Fabricado en acero galvanizado pintado con paneles de metacrilato decorativos.
- Amplio tamaño y gran capacidad para la correspondencia.
- Cerradura de Grado I conforme a la normativa EN-13724.
- Peso de 1,80 kg.

Boca: 235x35

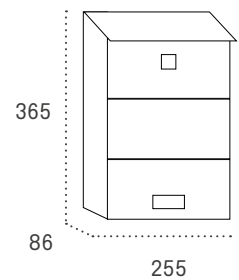

CLASS	Código	Cód. EAN: 8421461
Color NEGRO	14290	142900
Color BLANCO	14291	142917

Embalaje individual: 380 x 290 x 115 mm.

# Tena

**NUEVA SERIE\***

\*Disponible a partir del 1 de julio de 2024



APTO USO EXTERIOR



APERTURA HACIA ABAJO



ACERO O ACERO INOXIDABLE



CERRADURA 60463

## Características y ventajas

- Fabricado en acero galvanizado pintado.
- Diseño moderno de ángulos rectos. Amplio tamaño y gran capacidad.
- Cerradura de Grado I conforme a la normativa EN-13724.
- Peso de 1,40 kg.

Boca: 215x30

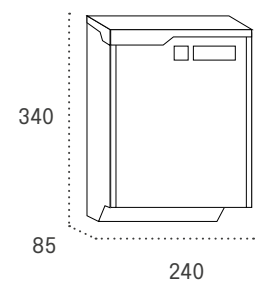

TENA	Código	Cód. EAN: 8421461
Acero INOXIDABLE BRILLO	14280	142801
Color ANTRACITA	14281	142818
Color BLANCO	14282	142825

Dimensiones del embalaje individual: 380 x 285 x 115 mm.

# Chalet



APTO USO EXTERIOR



APERTURA LATERAL



ACERO



TARJETERO 60614



CERRADURA 60450

## Características y ventajas

- Construido en acero, con puerta de acero galvanizado pintado.
- Buzón resistente y altamente decorativo.
- Cerradura de Grado I conforme a la normativa EN-13724.
- Incluye soporte anticaída que evita la caída del correo al abrir el buzón.
- Peso de 2 Kg, facilitando su instalación y manipulación.

Boca: 207x30

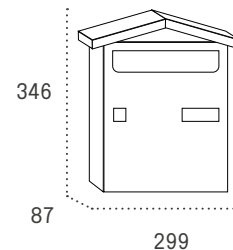

CHALET	Código	Cód. EAN: 8421461
Color NEGRO	02111*	021113*
Color BLANCO	02110*	021106*
Color MARRÓN	02112*	021120*
Color VERDE	02101*	021014*

Embalaje individual: 360 x 116 x 305 mm.

\*Stock permanente

# Colonia



## Características y ventajas

- Construido en acero, con puerta de acero galvanizado pintado.
- Buzón resistente y altamente decorativo.
- Cerradura de Grado I conforme a la normativa EN-13724.
- Incluye soporte anticaída que evita la caída del correo al abrir el buzón.
- Peso de 1,9 Kg, facilitando su instalación y manipulación.

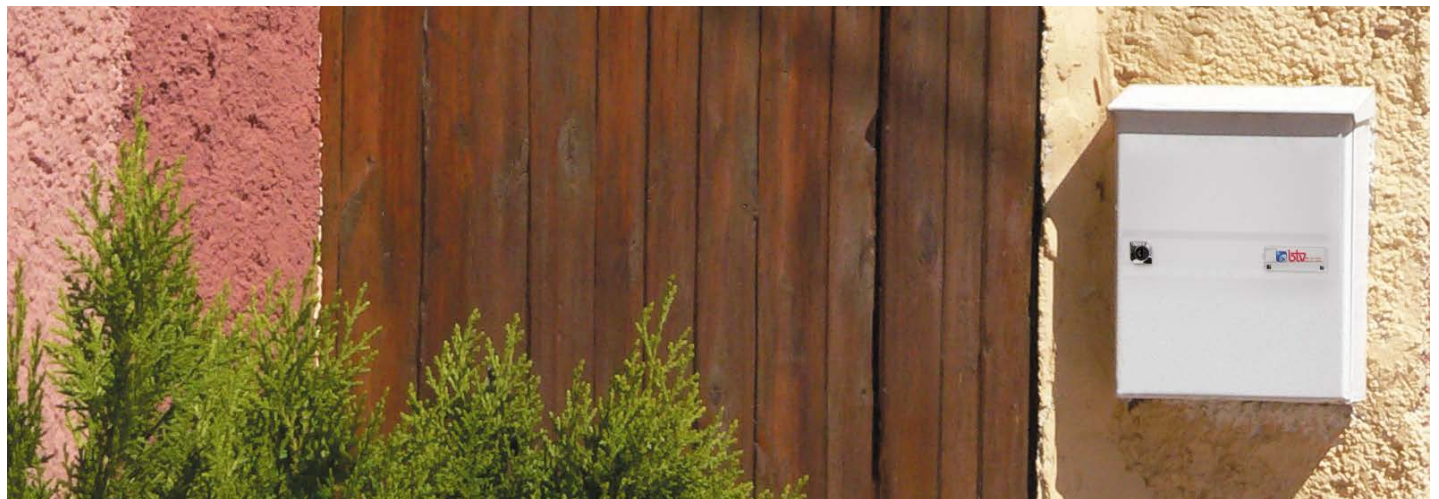
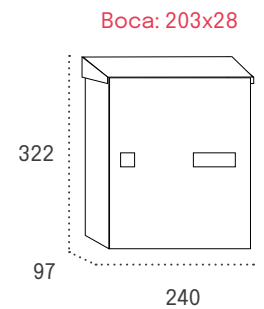

COLONIA	Código	Cód. EAN: 8421461
Color NEGRO	02211*	022110*
Color BLANCO	02210*	022103*
Color VERDE	02201*	022011*

Embalaje individual: 345 x 255 x 110 mm.

\*Stock permanente

# Cortijo



APTO USO EXTERIOR



APERTURA HACIA ABAJO



ACERO



TARJETERO 60617



CERRADURA 60469

## Características y ventajas

- Construido en acero pintado en poliéster.
- Peso de 2,8 Kg.

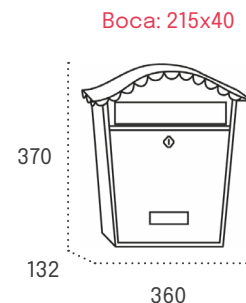

CORTIJO	Código	Cód. EAN: 8421461
Color NEGRO	02011*	020116*
Color BLANCO	02010*	020109*
Embalaje individual: 385 x 370 x 145 mm.	*Stock permanente	

# Laredo



APTO USO EXTERIOR



APERTURA LATERAL



ACERO



TARJETERO 60619



CERRADURA 60473

## Características y ventajas

- Fabricado en acero.
- Reducido tamaño, ideal para lugares con limitaciones de espacio.
- Adecuado para áreas donde el espacio es un factor crucial.
- Tejado batiente para resguardar el correo de las inclemencias del tiempo.

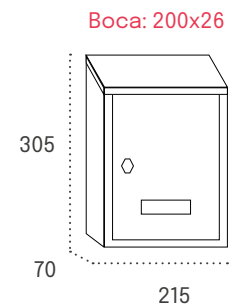

LAREDO	Código	Cód. EAN: 8421461
Color NEGRO	02161*	021618*
Color BLANCO	02160*	021601*

Embalaje individual: 305 x 215 x 70 mm.

\*Stock permanente

# Bermeo



APTO USO EXTERIOR



APERTURA HACIA ABAJO



ACERO



ACERO INOXIDABLE



TARJETERO 60620



CERRADURA 60469

## Características y ventajas

- Fabricado en acero pintado.
- Buzón de reducidas dimensiones, ideal para hogares con poco espacio.

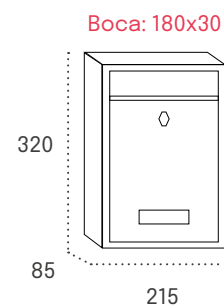

BERMEO	Código	Cód. EAN: 8421461
Color NEGRO	02141*	021410*
Color BLANCO	02140*	021403*

Embalaje individual: 320 x 215 x 85 mm.

\*Stock permanente

# Dakota



## Características y ventajas

- Construido en acero galvanizado o aluminio.
- Acabado acanalado para mayor resistencia y durabilidad.
- Soporte de acero (formado por dos partes) que alcanza los 152 cm de alto.
- Peso de 1,75 Kg, facilitando su manipulación sin comprometer la resistencia.

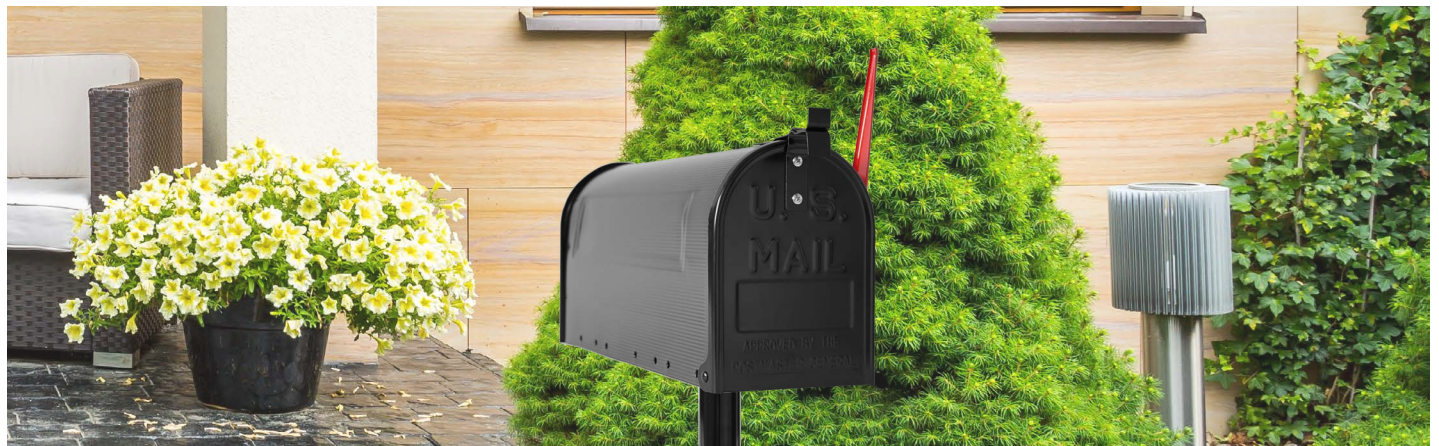
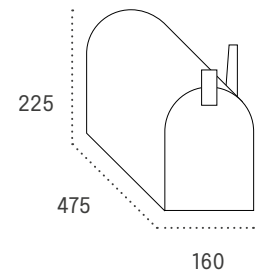

DAKOTA	Código	Cód. EAN: 8421461
Color NEGRO	66112*	661128*
ALUMINIO NATURAL	66110*	661104*
Soporte buzón	66098*	660985*

\*Stock permanente

Embalaje individual: buzón 500 x 180 x 225 mm y soporte 7700 x 90 x 60 mm.

Dimensiones del soporte: Altura total de 152 cm (75 cm + 77 cm para anclar al suelo). Diámetro de 4 cm.

# Nano



APTO USO EXTERIOR



APERTURA LATERAL



ACERO



ACERO INOXIDABLE



TARJETERO 60615



CERRADURA 60471

## Características y ventajas

- Constuído en acero pintado o acero inoxidable de calidad 304.
- Líneas rectas y modernas que se adaptan a cualquier entorno.
- Dimensiones compactas y peso de 1,3 Kg para facilitar su manejo e instalación.

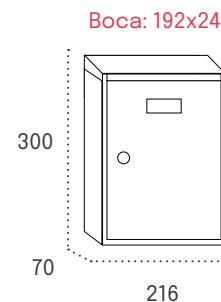

NANO	Código	Cód. EAN: 8421461
Acero INOXIDABLE BRILLO	12720*	127204*
Color NEGRO	12711*	127112*
Color BLANCO	12710*	127105*

Embalaje individual: 315 x 230 x 85 mm.

\*Stock permanente

# Lisboa



## Características y ventajas

- Fabricado en acero pintado o acero inoxidable (calidad 304).
- Gran capacidad con diseño contemporáneo.
- Peso de 1,8 kg para facilidad de manejo y montaje.

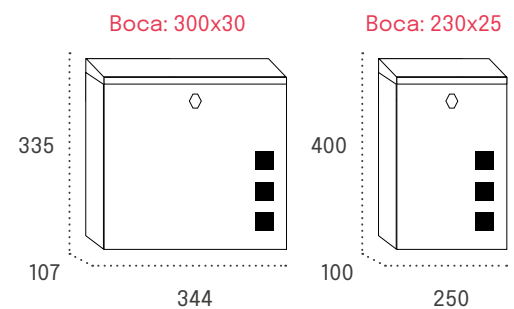

LISBOA		Código	EAN: 8421461
Formato HORIZONTAL	Acero INOXIDABLE MATE	11196*	111968*
	Acero INOXIDABLE MATE	11186*	111869*
Formato VERTICAL	Color NEGRO	11184*	111845*
	Color BLANCO	11183*	111838*
	Color VERDE	11185*	111852*

\*Stock permanente

Embalaje individual: verticales 420 x 280 x 120 mm y horizontales 345 x 365 x 135 mm.

# Posta



APTO USO EXTERIOR



APERTURA LATERAL



ACERO



TARJETERO 60615



CERRADURA 60460

## Características y ventajas

- Constuido en acero pintado.
- Cerradura de Grado I conforme a la normativa EN-13724.
- Peso de 1,1 Kg para facilitar su manejo e instalación.

Boca: 180x25

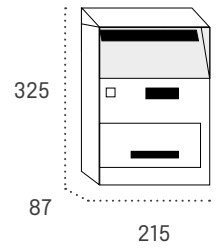

POSTA	<b>Código</b>	<b>Cód. EAN: 8421461</b>
Color BLANCO	02749*	027498*
Embalaje individual: 340 x 225 x 110 mm.	*Stock permanente	

# Góndola



APTO USO EXTERIOR



APERTURA HACIA ABAJO



ACERO INOXIDABLE



TARJETERO 60615



CERRADURA 60462

## Características y ventajas

- Constuido en acero inoxidable mate de calidad 304.
- Cerradura de Grado I conforme a la normativa EN-13724.
- Peso de 2,9 kg.

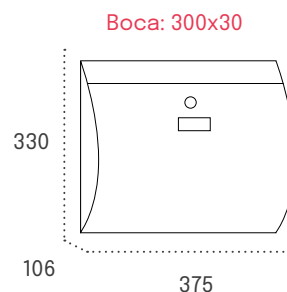

GÓNDOLA

Código

Cód. EAN: 8421461

Acero INOXIDABLE MATE

02030\*

020307\*

Embalaje individual: 385 x 335 x 115 mm.

\*Stock permanente

# Imperial



APTO USO EXTERIOR



APERTURA HACIA ABAJO



ACERO



TARJETERO 60615



CERRADURA 60460

## Características y ventajas

- Frontal en aluminio fundido con cuerpo de acero.
- Estilo neoclásico para un diseño distintivo.
- Peso de 3 Kg.

Boca: 220x40

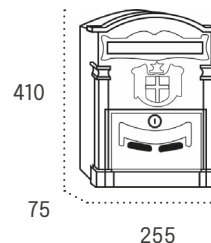

IMPERIAL

Código

Cód. EAN: 8421461

Color NEGRO

02794\*

027948\*

Embalaje individual: 415 x 260 x 95 mm.

\*Stock permanente

# Recogecartas



APTO USO EXTERIOR



APERTURA LATERAL



ACERO O ACERO INOXIDABLE



TARJETERO 60603



CERRADURA 60457

## Características y ventajas

- Construidos en acero pintada o en acero inoxidable brillo de calidad 304.
- Cerradura de Grado I según normativa EN-13724.
- El recogecartas queda colocado en la parte interior, mientras que el hueco en la parte posterior permite recoger el correo a través de la pared.
- Disponible con o sin bocacartas, a juego con el acabado del buzón.

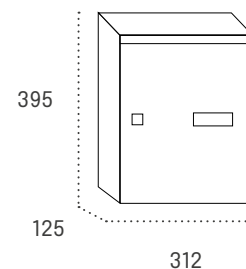

RECOGECARTAS	SOLO RECOGECARTAS		RECOGECARTAS + BOCACARTAS	
	Código	EAN: 8421461	Código	EAN: 8421461
Color ACERO INOXIDABLE**	00441*	004413*	10441*	104410*
Color NEGRO	00443*	004437*	00415*	004154*
Color BLANCO	00442*	004420*	00414*	004147*
Color BRONCE	66309*	663092*	10440*	104409*

\*\*Bocacartas en ALUMINIO PINTADO

\*Stock permanente

Dimensiones del embalaje individual: 400 x 312 x 125 mm.

# Bocacartas



## Características y ventajas

- Construidos en aluminio pintado y acero inoxidable.
- Incluye pegatina decorativa con el logtipo de correos.



BOCACARTAS	Código	Cód. EAN: 8421461
Color ACERO INOXIDABLE MATE**	66300*	66300*
Color ALUMINIO PINTADO NEGRO	00411*	004116*
Color ALUMINIO PINTADO BLANCO	00410*	004017*
Color ALUMINIO PINTADO ORO	66302*	111845*
Color ALUMINIO PINTADO PLATA	00401*	004017*
Color ALUMINIO PINTADO BRONCE	66303*	66303*

\*\*No apto para recogecartas

\*Stock permanente

# Panera



APTO USO EXTERIOR



APERTURA HACIA ABAJO



ACERO



TARJETERO  
60608



CERRADURA  
60456



CERRADURA  
60490

## Características y ventajas

- Fabricado en acero galvanizado pintado en color blanco.
- Diseñado para la entrega de pan sin la presencia del usuario.
- Disponible con cerradura de serreta o pomo automático.

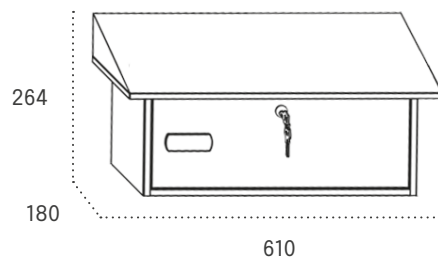

## Cómo usar el pomo automático

1. Observa que el pomo sobresale de su cavidad.
2. El **repartidor** gira el pomo hacia la derecha para abrir el buzón, **sin necesidad de llave**.
3. Introduce los envíos fácilmente gracias a la amplia apertura de la puerta y capacidad.
4. Para cerrar el buzón, **el repartidor gira el pomo hacia la izquierda y lo empuja hacia dentro**.
5. Una vez cerrado, ya no es posible abrir el buzón sin llave.
6. Cuando quieras recoger tu encargo, **abre el buzón utilizando tu llave particular**.

PANERA		Código	EAN: 8421461
Color BLANCO	Cerradura SERRETA	10685	106858
Color BLANCO	Cerradura POMO AUTOMÁTICO	10686	106865

Dimensiones del embalaje individual: 300 x 630 x 225 mm.

# Pack-box Curve

APTO USO  
EXTERIORAPERTURA  
LATERAL

ACERO

TARJETERO  
60616CERRADURA  
60482

## Características y ventajas

- Buzón para paquetería individual.
- Fabricado en acero galvanizado pintado.
- Cerradura de Grado I según normativa EN-13724.
- Dimensiones máximas del paquete: 300 x 140 x 150 mm.
- Una vez albergado el paquete, este no se ve desde el exterior.

Boca: 300x190

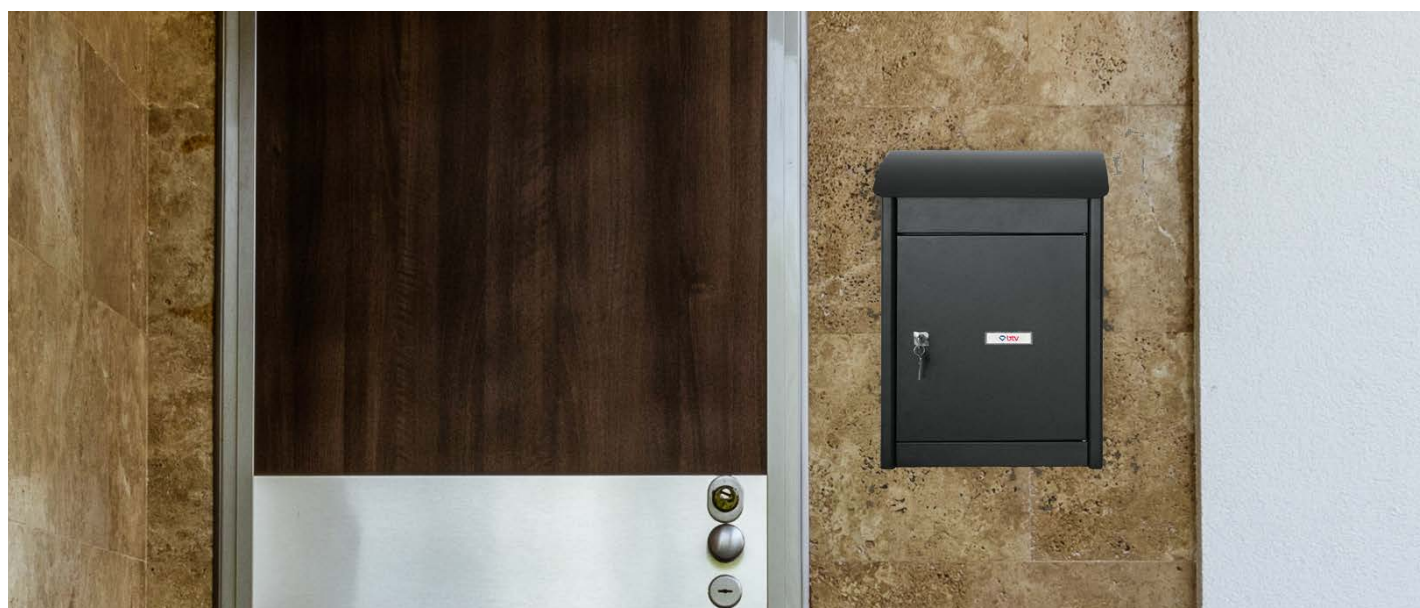
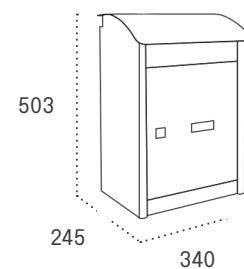

PACK-BOX CURVE

Código

EAN: 8421461

Color GRAFITO

12795

127952

Dimensiones del embalaje individual: 555 x 410 x 305 mm.

# Equipamiento y accesorios

Descubre nuestras soluciones a medida como fabricantes de buzones.



# Equipamiento y accesorios

Soluciones para agrupaciones y buzones individuales



## MONTAJE Y ROTULACIÓN

Pág. 86



## GLOSARIO DE TÉRMINOS

Pág. 86

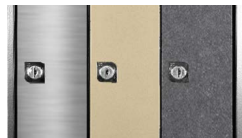

## TERMINACIONES Y COLORES

Pág. 87

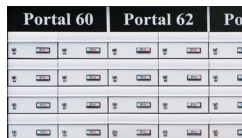

## ROTULACIÓN PARA AGRUPACIONES

Pág. 88

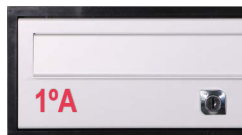

## ROTULACIÓN EN PUERTAS

Pág. 88



## PORTANUNCIOS Y BANDEJAS

Pág. 89



## ENVOLVENTES Y TAPAJUNTAS

Pág. 90-91



## BRAZOS Y SOPORTES

Pág. 92-93



## TEJADOS Y MARQUESINAS

Pág. 94-95



## VARILLA ANTICAÍDA

Pág. 95



## KIT EXTERIOR SUJETABUZONES

Pág. 95



## CERRADURAS AMAESTRADAS

Pág. 96



## BLÍSTER DE CERRADURAS

Pág. 96



## TARJETEROS

Pág. 97



## LLAVES EN BRUTO

Pág. 97



## RECAMBIOS POR MODELO

Pág. 98



## BOLSAS DE CERRADURAS

Pág. 99

## Montaje y rotulación de agrupaciones

1. **Distribuye** el número de buzones en filas y columnas, siguiendo estas pautas:
  - **Máximo 7 buzones horizontales en altura.**
  - **Máximo 3 buzones verticales en altura** - sin superponerse los de entrada superior.
  - El **ancho máximo total es de 2 metros**. Para anchos superiores, el bloque se suministra en partes.
2. **Calcula** los espacios necesarios para **bandejas, placas de portero o anuncios** para tu agrupación.
3. **Rotula la agrupación** y aprovecha los espacios vacíos para colocar anuncios y publicidad.
4. **Selecciona los complementos** para vestir la agrupación: envolventes, tapajuntas, soportes y tejados.
5. BTV montará el conjunto y te lo enviará listo para su instalación.

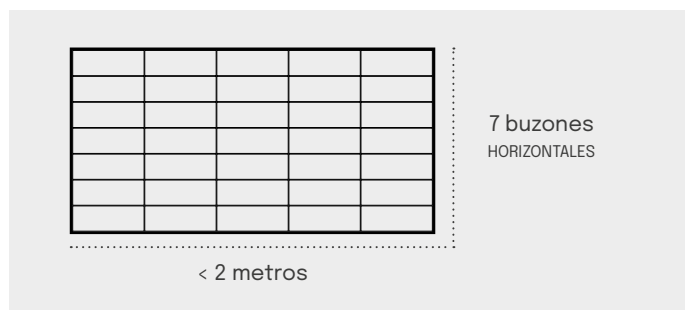

## Glosario de términos



### ROTULACIÓN

Rotulación de vinilo sobre placa y/o rotulación en puertas en función del material.

Pág. 88

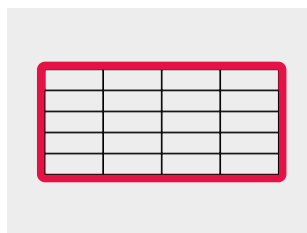

### TAPAJUNTAS

Oculto el espacio entre los buzones empotrados y el hueco de la pared, y enmarca la agrupación.

Pág. 91

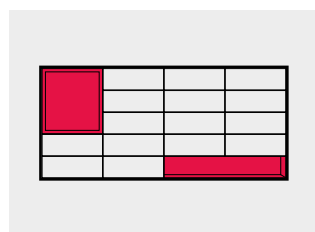

### PORTANUNCIOS Y BANDEJAS

Útiles para cuadrar agrupaciones y para el día a día de la comunidad.

Pág. 89

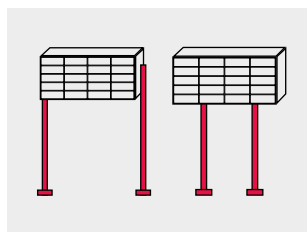

### OTROS SOPORTES

Soportes y brazos a suelo cuadrados o redondos. Los brazos laterales incluyen embellecedor.

Pág. 92-93

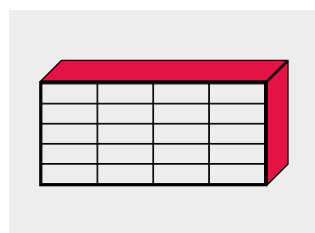

### ENVOLVENTE

Protege el cuerpo de los buzones y embellece la vista lateral y superior de la agrupación.

Pág. 90-91

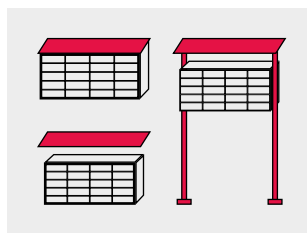

### TEJADOS Y MARQUESINAS

Cubren y protegen las agrupaciones de buzones instaladas en el exterior.

Pág. 94-95

## Terminaciones y colores

Posibilidad de personalizar nuestros buzones metálicos en color y efecto para adecuarlos a cualquier estilo.

- **Pedido mínimo de 20 unidades.**
- El precio base de partida para calcular el coste del cambio de color, es el precio del modelo color negro o blanco de cada buzón.

### COLORES LISOS

Aptos para uso interior y exterior

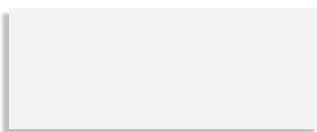

Blanco señales 9003

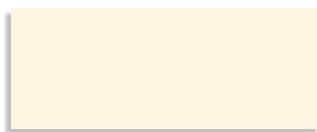

Blanco crema 9001

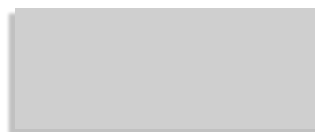

Gris tele 4 7047



Gris plata 7001



Azul luminoso 5012



Verde turquesa 6016



Rojo vino 3005



Gris antracita 7016



Azul noche 5022



Azul genciana 5010

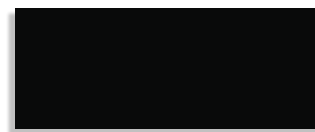

Negro intenso 9005

### COLORES EFECTO METALIZADO

Aptos para uso interior y exterior



Pintura aluminio



Plata 9006

### COLORES EFECTO METALIZADO

Aptos para uso interior



Titanio 9007



Arena perla



Granito

### CAMBIO DE COLOR

Código

EAN: 8421461

Colores LISOS	Solo CUERPO	99993	999931
	Solo PUERTA	99991	999917
Colores EFECTO METALIZADO	Solo CUERPO	99994	999948
	Solo PUERTA	99988	999887

## Rotulación para agrupaciones

- Colocación de **vinilos sobre placas** en agrupación de buzones.
- Personalización con la **información que se solicite**: dirección, nombre de urbanización o polígono...

### TIPOGRAFÍAS DISPONIBLES

- Arial Narrow
- Euro Style
- Times New Roman



ROTULACIÓN AGRUPACIONES	Ancho hasta 1 metro	Ancho de 1 a 2 metros
	Código	Código
Placa ACERO INOXIDABLE BRILLO	10389	10387
Placa ACERO INOXIDABLE MATE	10385	10388
Placa ALUMINIO PINTADO NEGRO	10381	10384
Placa ALUMINIO PINTADO NATURAL	10380	10386

## Rotulación en puertas

- Personaliza la agrupación de buzones para identificar a cada destinatario de forma individual.
- Dos opciones de rotulación** para adaptarse a diversos materiales y acabados, cubriendo todas las necesidades.
- El pedido mínimo es de **20 unidades**.



### IMPRESIÓN DIGITAL

Disponible para buzones fabricados en acero pintado o aluminio.



### GRABADO LÁSER

Exclusivamente disponible para modelos de acero inoxidable.

ROTULACIÓN PUERTAS		Código
Impresión DIGITAL	De 1 a 10 caracteres	10437
Grabado LÁSER	De 1 a 3 caracteres	10431
	De 4 a 10 caracteres	10432

## Portanuncios

- Mostradores de mensajes comunitarios y anuncios.
- Útiles para comunicar información a los residentes y rellenar espacios vacíos en agrupaciones desiguales.



### PORTANUNCIOS

	Código
Altura menor que 40 cm	10287
Altura de 40 a 55 cm	10288
Altura de 55 a 70 cm	10289

## Bandejas de publicidad

- Recipientes ideales para la distribución de material publicitario en áreas concurridas.
- Se integran con el fondo del envoltorio de la agrupación de buzones para una presentación uniforme.



### BANDEJAS DE PUBLICIDAD

	Código
Bandeja de 1 buzón de ancho	10281
Bandeja de 2 buzones de ancho	10282
Bandeja de 3 buzones de ancho	10283

## Envolvente básico

- Envolvente con trasera. **Espesor de 0,8 mm.**
- Material acero galvanizado pintado o acero inoxidable.
- No recomendados para exterior: acabados arena y titanio.
- Mínimo 1 metro, redondeando al siguiente medio metro.
- Precio por metro lineal.

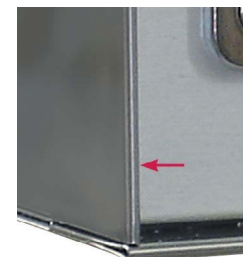
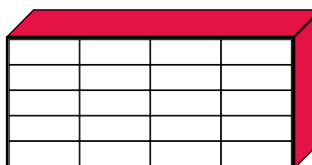

ENV. BÁSICO	8-25 CM DE FONDO		26-35 CM DE FONDO	
	4 - 15 BUZONES	16 O MÁS BUZONES	4 - 15 BUZONES	16 O MÁS BUZONES
	Código	Código	Código	Código
Color INOX. BRILLO	10308	10392	10317	10393
Color INOX. MATE	10307	10398	10316	10399
Color ANTRACITA	10309	10318	10310	10319
Color NEGRO	10302	10293	10311	10296
Color BLANCO	10303	10294	10312	10297
Color PLATA	10304	10295	10313	10298
Color TITANIO	10306	10395	10315	10396
Color ARENA	10305	10368	10314	10369

## Envolvente doble

- Envolvente con trasera. **Espesor de 20 mm.**
- Material acero galvanizado pintado o acero inoxidable.
- No recomendados para exterior: acabados arena y titanio.
- Mínimo 1 metro, redondeando al siguiente medio metro.
- Precio por metro lineal.

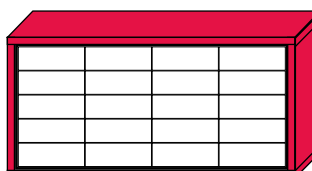

ENV. BÁSICO	8-25 CM DE FONDO		26-35 CM DE FONDO	
	4 - 15 BUZONES	16 O MÁS BUZONES	4 - 15 BUZONES	16 O MÁS BUZONES
	Código	Código	Código	Código
Color INOX. BRILLO	10181	10364	10190	10366
Color INOX. MATE	10180	10374	10189	10378
Color ANTRACITA	10182	10362	10183	10363
Color NEGRO	10175	10371	10185	10375
Color BLANCO	10176	10372	10184	10376
Color PLATA	10177	10373	10186	10377
Color TITANIO	10179	10358	10188	10359
Color ARENA	10178	10356	10187	10357

## Envolvente de aluminio

- Envolvente con trasera. **Espesor de 25 mm.**
- Aluminio pintado con cantoneras redondeadas de ABS.
- Mínimo 1 metro, redondeando al siguiente medio metro.
- Precio por metro lineal.

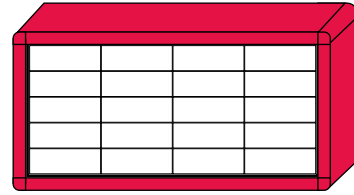

	MENOR QUE 30 CM DE FONDO		IGUAL O MAYOR QUE 30 CM DE FONDO	
	4 - 15 BUZONES	16 O MÁS BUZONES	4 - 15 BUZONES	16 O MÁS BUZONES
ENV. ALUMINIO	<b>Código</b>	<b>Código</b>	<b>Código</b>	<b>Código</b>
Color NEGRO	10166	10160	10168	10163
Color ALUMINIO	10167	10162	10169	10165

## Tapajuntas

- Oculta el espacio entre los buzones y el hueco de la pared.
- Enmarca la agrupación proporcionando un mejor acabado.
- Mínimo 1 metro, redondeando al siguiente medio metro.
- Precio por metro lineal.

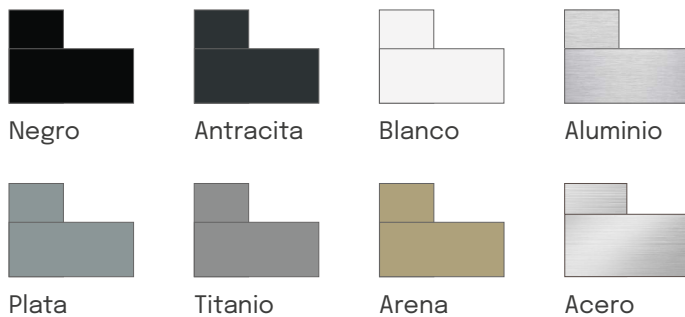
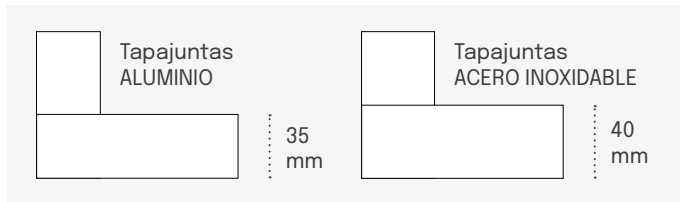
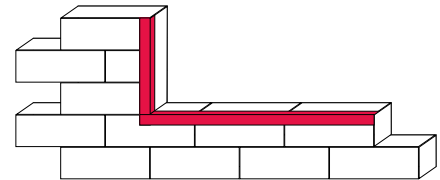

ALUMINIO	<b>Código</b>
Color NEGRO	10570
Color ANTRACITA	10584
Color BLANCO	10580
Color ALUMINIO	05507
Color PLATA	10581
Color TITANIO	10583
Color ARENA	10582

ACERO INOXIDABLE	<b>Código</b>
Color INOX. BRILLO	05505
Color INOX. MATE	10571

## Brazos laterales cuadrados

- Soportes laterales cuadrados y embellecedores a suelo.
- Soportes centrales disponibles para agrupaciones de una anchura superior a 1,5 metros.

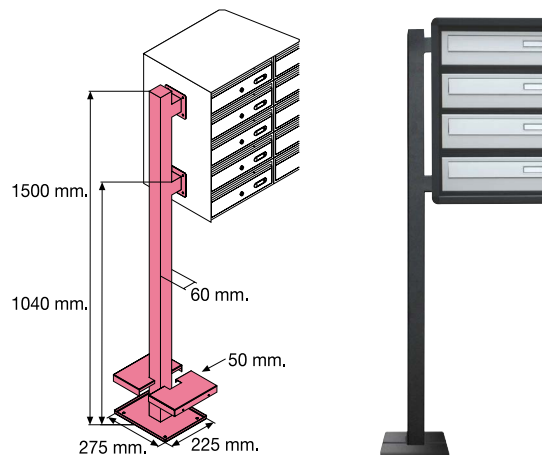

### BRAZOS LATERALES CUADRADOS

Color ACERO INOXIDABLE

Código

10215

Color NEGRO

10229

Color BLANCO

10230

Color PLATA

10231

## Brazos laterales redondos

- Soportes laterales redondos y embellecedores a suelo.
- Soportes centrales disponibles para agrupaciones de una anchura superior a 1,5 metros.

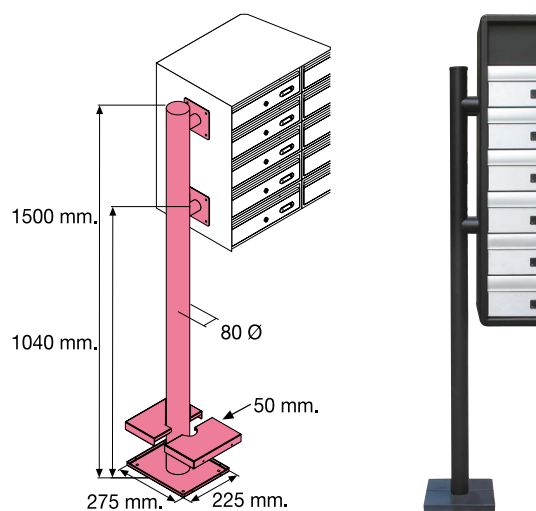

### BRAZOS LATERALES REDONDOS

Color NEGRO

Código

10235

Color BLANCO

10236

Color PLATA

10237

## Soportes centrales cuadrados

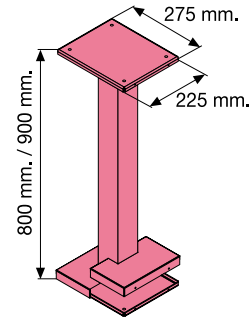

SOPORTES A SUELO CUADRADOS	ALTO 50 CM	ALTO 80 CM	ALTO 90 CM
	Código	Código	Código
Color ACERO INOXIDABLE	-	10213	10214
Color NEGRO	10224	04215	04216
Color BLANCO	-	10220	10222
Color PLATA	-	10221	10223

## Soportes centrales redondos

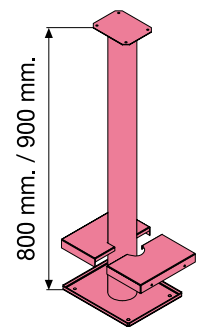

SOPORTES A SUELO REDONDOS	ALTO 50 CM	ALTO 80 CM	ALTO 90 CM
	Código	Código	Código
Color NEGRO	10256	10250	10253
Color BLANCO	-	10251	10254
Color PLATA	-	10252	10255

## Tejado

- Disponible para buzones horizontales con fondo 25 - 37 cm.
- Fabricado en acero galvanizado pintado o acero inoxidable.
- Voladizo frontal de 95 mm, y altura de 75 mm.

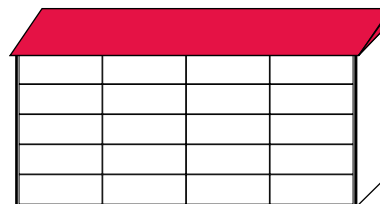

- Alto: 75 mm.
- Ancho: según el del conjunto de buzones
- Fondo: el del conjunto + 80 mm.

TEJADO	HASTA 1 M DE ANCHO	ENTRE 1 Y 2 M DE ANCHO
	Código	Código
Color INOX. BRILLO	10564	10573
Color INOX. MATE	10561	10574
Color NEGRO	10562	10575
Color ANTRACITA	10565	10577
Color BLANCO	10563	10576

## Marquesina en arco sobre pie

- Cubierta de metacrilato que proporciona protección contra las inclemencias del tiempo y los elementos.
- Diseño en forma de arco para un aspecto estético atractivo.
  - Pies laterales: 1803 mm alto, 40 mm ancho, 120 mm fondo.
  - Embellecedores: 273 x 310 mm, colocados en el suelo.
- Ancho de la cubierta adaptable al de los buzones, fondo estándar de 990 mm.



KIT SOPORTE LATERALES		CUBIERTA METACRILATO		KIT SOPORTE CENTRAL SUPLETORIO	
	Código		Código		Código
Color NEGRO	10242	Color GRIS	10271	Color NEGRO	10245
Color BLANCO	10243	Color BLANCO	10270	Color BLANCO	10246

Conjunto de 2 soportes principales laterales y embellecedores para el suelo.

Cubierta de metacrilato translúcido y perfiles. Código y precio por metro lineal.

Conjunto de pie y soporte central supletorio. Necesario a partir de 1,5 m.

## Marquesina de pared

- Cubierta de metacrilato que proporciona protección.
- Diseño en forma de arco o recto para una estética atractiva.
- Ancho de la cubierta adaptable al de los buzones
- Marquesina en arco: **alto de 383 mm y fondo de 814 mm.**
- Marquesina recta: **alto de 90 mm y fondo de 304 mm.**

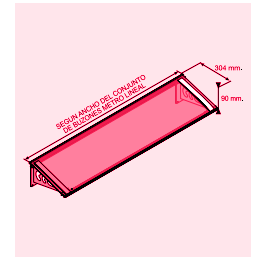
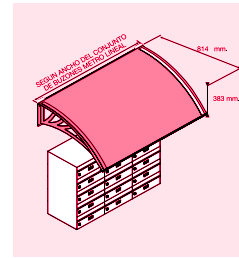

### Código

Marquesina de pared ARCO	Pareja de soportes laterales	Color NEGRO	10263
	Cubierta de metacrilato y perfiles por metro lineal	Color GRIS	10271
		Color BLANCO	10270
	Soporte central supletorio	Color NEGRO	10268
Marquesina de pared RECTA	Pareja de soportes laterales	Color NEGRO	10568
	Cubierta de metacrilato y perfiles por metro lineal	Color GRIS	10273
		Color BLANCO	10272
	Preja de soportes laterales.	Color NEGRO	10269

## Otros accesorios

### Varilla anticaída

- Varillas de acero galvanizado que se adaptan a la mayoría de buzones verticales de comunidad.
- Evitan la caída del contenido al abrir la puerta.

### Código

Varilla ANTICAÍDA

60066



### Kit sujetabuzones de exterior

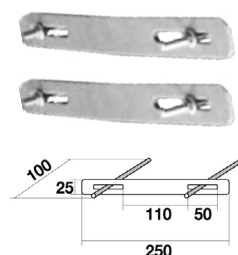

- Permite sujetar buzones individuales.
- Fabricado en acero.

### Código

Kit SUJETABUZONES

10280

# Cerraduras amaestradas

La **cerradura amaestrada** es una solución de seguridad que permite personalizar el acceso a cada buzón individual mientras mantiene la conveniencia de un acceso generalizado.

Con esta opción, **cada usuario disfruta de una llave exclusiva que asegura la privacidad de su buzón, al tiempo que existe una llave maestra** que proporciona acceso a todos los buzones en el conjunto.



- Cantidad mínima de pedido: 20 unidades.
- Plazo de disponibilidad: 5 semanas.
- Seguridad personalizada.
- Conveniencia para la administración.
- Flexibilidad de acceso.

Código

Cerraduras AMAESTRADAS

60297

# Blíster de cerraduras



60001

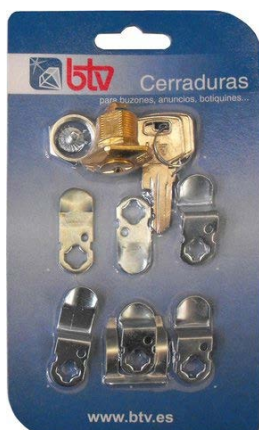

60004



60011



60006



60008

BLISTER CERRADURAS

Código

	Acabado CROMADO	60001
Cerradura DIAMANTE	Acabado ORO	60004
	Para uso de Correos	60011
Cerradura CUADRADA	Acabado CROMADO - LOGO	60006
	Para uso de Correos	60008

# Bolsas de tarjeteros



60602



60603



60618



60608



60606



60617



60614



60609



60607

TARJETEOS	MEDIDAS INTERIORES	TORNILLERÍA	Código
ACERO INOXIDABLE dorado (5 uds.)	60 x 24 mm	Incluida	60602
	60 x 24 mm	Incluida	60603
ACERO INOXIDABLE natural (5 uds.)	60 x 24 mm	Incluida	60618
	65 x 25 mm	No necesita	60608
PLÁSTICO (10 uds.)	64 x 16 mm	No necesita	60606
	78 x 22 mm	No necesita	60617
	64 x 16 mm	No necesita	60614
	78 x 22 mm	No necesita	60609
	65 x 25 mm	Incluida	60607

BLÍSTER VARIEDAD DE TARJETEOS	CONTENIDO	Código
Tarjeteros ACERO INOXIDABLE	60602 (1 ud.) + 60603 (1 ud.)	60602
Tarjeteros PLÁSTICO	60606 (1 ud.) + 60607 (1 ud.) + 60608 (1 ud.) + 60609 (1 ud.)	60618

# Llaves en bruto



Llave en bruto



Llave en bruto doble dentado



Llave en bruto cerradura logo

LLAVES EN BRUTO		Código
Llave en bruto	Pack de 10 unidades	03003
Llave en bruto doble dentado	Pack de 10 unidades	03007
Llave en bruto cerradura logo	Pack de 10 unidades	60611

# Recambios

Abeto		60603
Alhambra	60472 Cromo	
Alpes	60448 Cromo 60404 Oro	60603
Alpes inoxidable	60449 Cromo	60603
Aneto	60414 Cromo 60463 Cromo	60609
Anuncios	60475 Cromo	
Aranjuez	60001 Kit cromo 60004 Kit oro	60603
Astún	60001 Kit cromo 60004 Kit oro	60603
Atlantis	60465 Cromo	60616
Avant	60463 Cromo	60603
Barajas	60455 Cromo	60609
BCP	60455 Cromo	60606
Berlín	60469 Cromo	60615
Bermeo	60469 Cromo	
Bohemia	60448 Cromo 60404 Oro	60603
Bohemia inox.	60449 Cromo	60603
Bruselas	60001 Kit cromo 60004 Kit oro	60603
Cajas caudales	60458 Cromo	
Castillo	60409 Cromo 60461 Cromo	60608
Century	60466 Cromo	60603
Chalet	60401 Cromo 60450 Cromo	60614
Class	60463 Cromo	
Colonia	60401 Cromo 60450 Cromo	60614
Coral	60465 Cromo	
Cortijo	60469 Cromo	60617
Danubio	60463 Cromo	60606
Dinamarca	60001 Kit cromo 60004 Kit oro	60603
Ebro	60464 Cromo	60606
Expo	60464 Cromo	60606
Gala	60464 Cromo	60618
Galaxy	60465 Cromo	
Garden		60608
Góndola	60462 Cromo	60615
Hércules	60001 Kit cromo 60004 Kit oro	60603
Horizonte	60468 Cromo	
Ibiza	60408 Cromo	60607

Imperio	60001 Kit cromo 60004 Kit oro	60609
Laredo	60473 Cromo	
Lisboa	60469 Cromo	
Londres	60483 Cromo	60603
Mercurio	60401 Cromo	60608
Mónaco	60467 Cromo	60603
Moncayo	60466 Cromo	60608
Montecarlo	60467 Cromo	60618
Nano	60471 Cromo	60615
Niza y Ordesa	60001 Kit cromo 60004 Kit oro	60603
Paisaje	60409 Cromo 60461 Cromo	60609
Panera	60456 Serreta 60490 Pomo	60608
Portallaves	60459 Cromo	
Posta	60460 Cromo	60615
Prisma	60455 Cromo	60606
Recogecartas	60457 Cromo	60603
Riviera	60461 Cromo	
Ronda y Royal	60001 Kit cromo 60004 Kit oro	60603
Samla	60464 Cromo	60618
Servicios	60409 Cromo 60461 Cromo	60608
Sevilla	60425 Cromo	60608
Silver	60450 Cromo	60606
Támesis	60001 Kit cromo 60004 Kit oro	60603
Teide	60457 Cromo	60608
Tena	60463 Cromo	
Toledo	60425 Cromo	60603
Tokyo	60462 Cromo	60615
Troya	60463 Cromo	60614
Urban	60455 Cromo	60609
Venus	60409 Cromo 60461 Cromo	60614
Venecia	60001 Kit cromo 60004 Kit oro	60603
Viena	60463 Cromo	60606
Vitrina	60507 Cromo	



Consulta las dimensiones de cada cerradura escaneando el QR.

# Bolsas de cerraduras

## CERRADURAS DIAMANTE | Bolsas de 6 unidades

Colocación a presión



60401



60425



60449



60469



60473

Colocación a rosca



60448



60404

Color oro



## CERRADURAS CUADRADAS | Bolsas de 6 unidades

Colocación a presión



60450



60455



60457



60460



60461



60462



60466



60468



60481

Cerradura cartero



Colocación a rosca



60463



60464



60465



60467



60475



60483



60482

Cerradura cartero



## OTROS TIPOS DE CERRADURAS | Bolsas de 6 unidades



60458



60459



60471

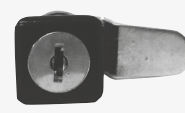

60472

# Áreas comunes y empresas

Equipamiento completo. Todo lo que tu área común o empresa necesita, a tu alcance.



# Áreas comunes y empresas

Soluciones prácticas para espacios compartidos



**TABLÓN DE ANUNCIOS DISEÑO**  
Pág. 102



**CENICEROS**  
Pág. 109



**VITRINAS PUERTAS CORREDERAS**  
Pág. 103



**CASILLEROS**  
Pág. 109



**PORTALLAVES DE ACERO, ALUMINIO Y SEGURIDAD**  
Pág. 104-105



**PLACAS ROTULADAS**  
Pág. 110-111



**TABLÓN DE ANUNCIOS FLAT**  
Pág. 106



**SEÑALIZACIÓN**  
Pág. 111



**PAPELERAS GARAJE**  
Pág. 107

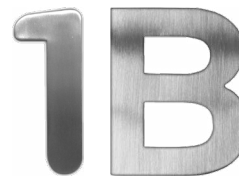

**NÚMEORS Y LETRAS**  
Pág. 112



**BOTIQUÍN ESTÁNDAR**  
Pág. 107



**EMBELLECEDOR PARA RÓTULOS**  
Pág. 113



**CESTAS DE PUBLICIDAD**  
Pág. 108



**COLGADORES SIN PEGAMENTO**  
Pág. 113

# Anuncios Diseño



APERTURA LATERAL



PERFIL ALUMINIO



CANTONERAS ABS



CERRADURA 60475

- Fabricados con perfil de aluminio extruido, con cantoneras de ABS, paneles traseros de acero pintado y puertas de metacrilato de alta durabilidad.
- Imanes de fijación incluidos.
- Cerradura de seguridad.



## VERTICAL 2

Capacidad: 4 DIN A4  
Incluye 9 imanes

## VERTICAL 1

Capacidad: 1 DIN A4  
Incluye 3 imanes

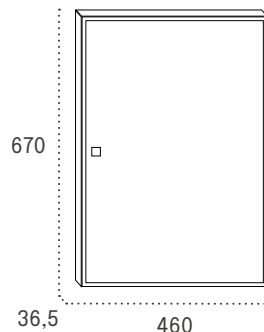
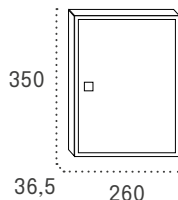

## HORIZONTAL

Capacidad: 2 DIN A4  
Incluye 6 imanes

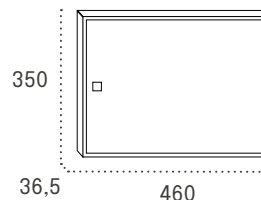

## ANUNCIOS DISEÑO

	Código	EAN: 8421461	Código	EAN: 8421461	Código	EAN: 8421461
Color ALUMINIO NATURAL	00131	001313	00133	001337	00131	001313
Color NEGRO	00128	001283	00130	001306	00128	001283
Color BLANCO	00125	001252	00127	001276	00131	001313
Color MADERA OSCURA	11845	118455	11846	118462	11845	118455
Color MADERA CLARA	11848	118486	11849	118493	11848	118486
Dimensiones embalaje	360 x 270 x 40		675 x 465 x 40		470 x 360 x 40	

## ACCESORIOS

	Código	EAN: 8421461
Conjunto 6 cerraduras llaves iguales	60474	604743
Conjunto 6 cerraduras llaves diferentes	60475	604750
Puerta Anuncios Diseño V1	70436	704368
Puerta Anuncios Diseño V2	70437	704375
Puerta Anuncios Diseño H1	70438	704382

## OPCIÓN LLAVES

IGUALES	Código	EAN: 8421461
De 5 a 10 uds.	99970	999702
De 11 a 20 uds.	99971	999719
Más de 20 uds.	99972	999726

# Vitrinas puertas correderas



APTO USO EXTERIOR



PERFIL ALUMINIO



CANTONERAS ABS



CERRADURA 60507

- Fabricados con perfil de aluminio extruido, con cantoneras de ABS.
- Paneles traseros de acero pintado en blanco y puertas en metacrilato de alta resistencia.
- Apto para uso exterior o en piscinas.
- Cerradura de serreta e imanes de fijación incluidos.

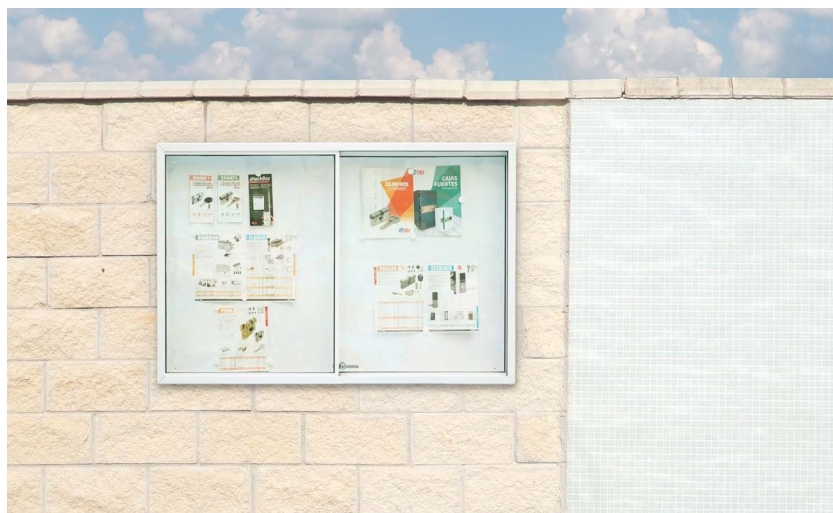

Incluye 9 imanes

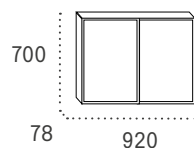

Incluye 16 imanes

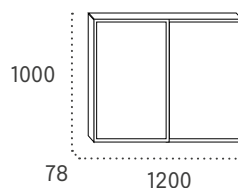

Incluye 20 imanes

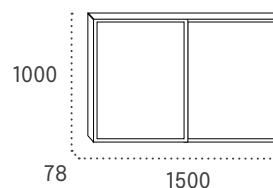

**VITRINA**

	Código	EAN: 8421461	Código	EAN: 8421461	Código	EAN: 8421461
Color BLANCO	11210	112101	11211	112118	11212	112125
Dimensiones embalaje	825 x 1005 x 150		1125 x 1290 x 150		1135 x 1600 x 150	

# Portallaves de acero

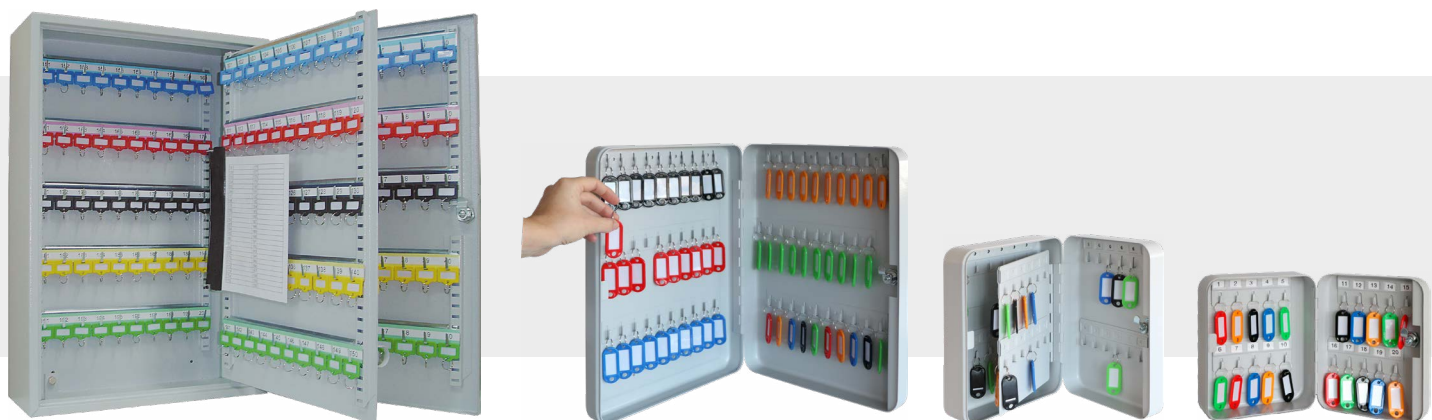

## Características y ventajas

- Clasificador de llaves con apertura de libro.
- Hoja de índice y llaveros de etiquetado incluidos.
- Modelos de 200 y 300 llaves: ganchos ajustables en altura.

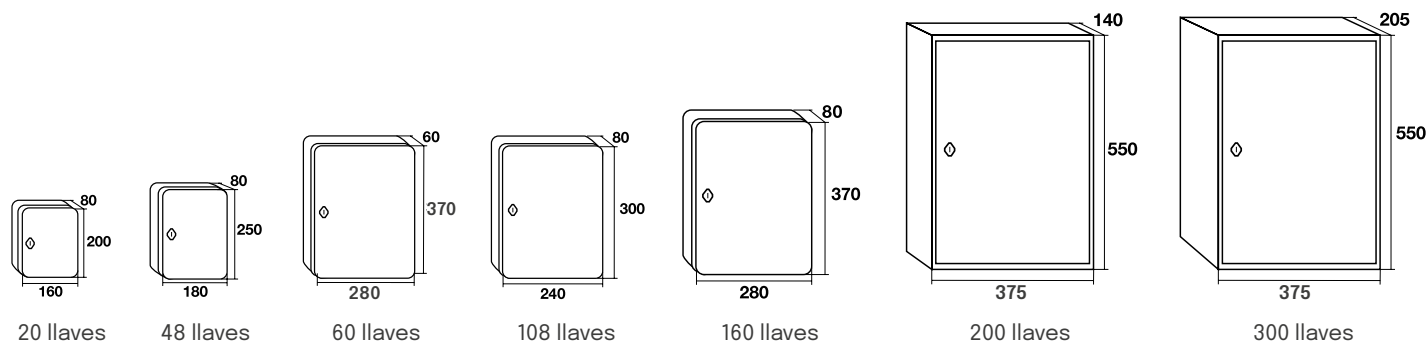
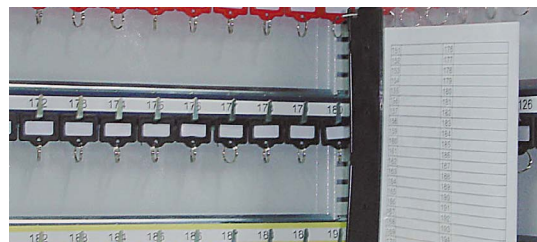

### PORTALLAVES ACERO

Capacidad	Medidas embalaje	Código	EAN 8421461
20 llaves	205 x 165 x 85 mm	04130	041302
48 llaves	255 x 190 x 90 mm	04131	041319
60 llaves	375 x 295 x 65 mm	04132	041326
108 llaves	300 x 240 x 80 mm	04133	041333
160 llaves	380 x 295 x 85 mm	04141	041418
200 llaves (1 hoja)	560 x 385 x 145 mm	11200	112002
300 llaves (2 hojas)	620 x 460 x 280 mm	11300	113009

## Portallaves de aluminio



- Cosntruidos en perfil extrusionado de aluminio. Tablero trasero de chapa blanca y arena, y puertas de metacrilato resistente.
- Dimensiones del producto: 350 x 260 x 36,5 / 670 x 460 x 36,5 mm.
- Dimensiones del embalaje: 358 x 273 x 45 / 680 x 470 x 45 mm.

### OPCIÓN

LLAVES IGUALES	Código	EAN 8421461
De 5 a 10 uds.	99970	999702
De 11 a 20 uds.	99971	999719
Más de 20 uds.	99972	999726

PORTALLAVES DE ALUMINIO	21 LLAVES		56 LLAVES	
	Código	EAN 8421461	Código	EAN 8421461
Aluminio NATURAL	11860	118608	11861	118615
Madera CLARA	11868	118684	11869	118691
Madera OSCURA	11864	118646	11865	118653

## Portallaves de seguridad



- Portallaves con código de acceso con apertura lateral para depositar llaves cuando la puerta está cerrada.
- Con dos bulones de 20 mm de diámetro y llave de emergencia.
- Fijación a la parte trasera.
- Dimensiones: 360 x 300 x 100 mm (48) / 660 x 430 x 130 mm (144).
- Embalaje: 400 x 330 x 150 mm (48) / 700 x 460 x 180 mm (144).



PORTALLAVES DE SEGURIDAD	Medidas embalaje	Código	EAN 8421461
48 llaves	9 kg	70558	705587
144 llaves	22 kg	70559	705594

# Anuncios Flat



- Fabricados con perfil de aluminio extruido, con cantoneras de ABS.
- Paneles traseros de acero pintado en blanco y puertas en metacrilato de alta resistencia.
- Apto para uso exterior o en piscinas.
- Cerradura de serreta e imanes de fijación incluidos.

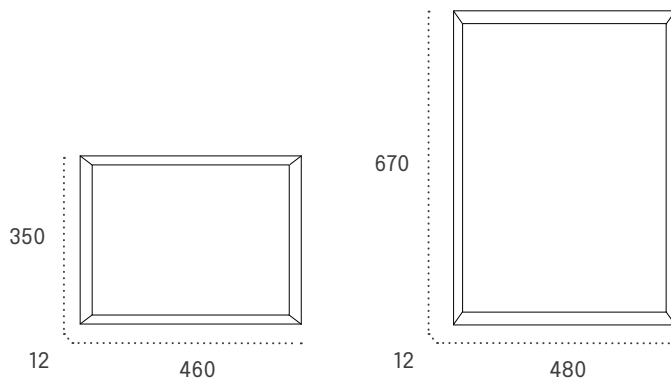

## ANUNCIOS FLAT

Color BLANCO

Código

EAN: 8421461

Código

EAN: 8421461

10962

109620

10965

109651

Color ORO

10961

109613

10964

109644

Dimensiones embalaje

360 x 470 x 20

680 x 490 x 25

# Papeleras garaje



ACERO

- Fabricadas en chapa de acero de 1,2 mm pintada.
- Provistas de cerradura para facilitar el vaciado por su parte inferior.
- Gran resistencia a golpes o vandalismo.

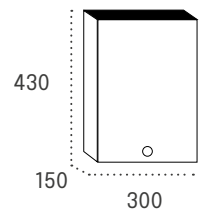

PAPELERAS GARAJE

Código

EAN: 8421461

Color NEGRO

03920

039200

Color VERDE

03901

390019

# Botiquín estándar

ZONAS COMUNES Y EMPRESAS



ACERO



CERRADURA  
60409

- Fabricado en acero pintado en poliéster.
- Incluye adhesivo decorativo de cruz.
- Con bandejas fijas en su interior.

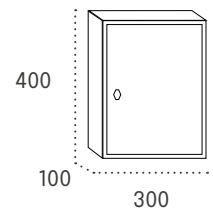

BOTIQUÍN ESTÁNDAR

Código

EAN: 8421461

Puerta con TIRADOR

00504

005045

Puerta con CERRADURA

00505

005052

# Cestas de publicidad



ACERO

 ACERO  
INOXIDABLE

- Fabricadas en acero pintado o en acero inoxidable.
- Adhesivo “Publicidad” incluido con cada cesta.
- Envío individual o en cajas de 7 (V) o 6 (H) unidades.

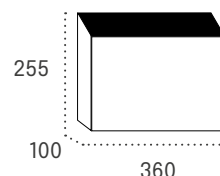
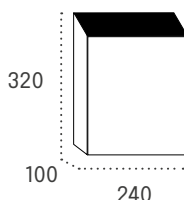

## CESTAS PORTAL

	Código	EAN: 8421461	Código	EAN: 8421461
Color ACERO INOXIDABLE BRILLO	00157	001573	00186	001863
Color NEGRO	00154	00154	00181	001818
Color BLANCO	00153	001535	00180	001801



ACERO

 ACERO  
INOXIDABLE

- Fabricadas en acero pintado o en acero inoxidable.
- Adhesivo “Publicidad” incluido con cada cesta.
- Envío individual o en cajas de 7 (V) o 6 (H) unidades.

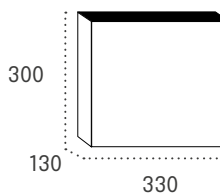
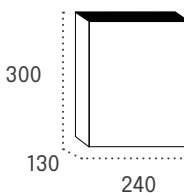

## CESTAS DISEÑO

	Código	EAN: 8421461	Código	EAN: 8421461
Color ACERO INOXIDABLE BRILLO	00243	002433	00333	003331
Color NEGRO	00241	002419	00331	003317
Color BLANCO	00240	002402	00330	003300

# Ceniceros



ACERO



ACERO INOXIDABLE

- Fabricados en acero pintado o acero inoxidable.
- Disponen de cajetín extrahíble para fácil limpieza.
- Cerradura para evitar aperturas no deseadas.

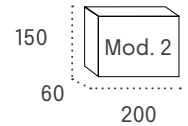
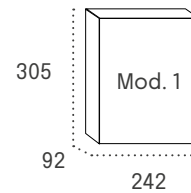

## PAPELERAS GARAJE

		Código	EAN: 8421461
Modelo 1	Color NEGRO	10830	108302
Modelo 2	Color ACERO INOXIDABLE	10831	108319

# Casilleros para empresas



APERTURA LATERAL



ACERO



CERRADURA 60466

- Fabricado en chapa de acero pintado.
- Adecuados para correspondencia y documentos.

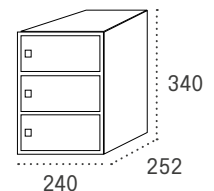
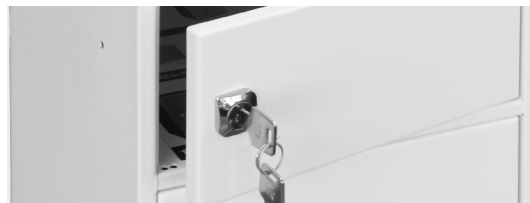

## CASILLEROS MONCAYO

		Código	EAN: 8421461
Color NEGRO - Grupo de 3 casilleros		70633	706331
Color BLANCO - Grupo de 3 casilleros		70634	706348

# Placas rotuladas

## Placas de metacrilato y acero inoxidable

- Placas disponibles en metacrilato transparente o translúcido de 4 mm o en acero inoxidable brillo o mate.
- Placas de 35x8: hasta 8 caracteres (o 9 en placas Córcega). Placas de 8x8: 1 carácter. Placas de 12x8: 2 caracteres.
- Fijación mediante adhesivo o silicona (no incluido con los rótulos).
- Disponibles en variedad de colores.



			Código
Letras ABS PLATA	Acabado TRANSPARENTE	35x8	71200
		12x8	71208
	Acabado TRANSLÚCIDO	8x8	71201
		35x8	71204
		12x8	71210
		8x8	71205
Letras ABS ORO	Acabado TRANSPARENTE	35x8	71202
		12x8	71209
	Acabado TRANSLÚCIDO	8x8	71203
		35x8	71206
		12x8	71211
		8x8	71207

También disponible en tamaños 120x120, 200x200 y 400x100.



			Código
Letras VINOLO NEGRO	Acabado TRANSPARENTE	35x8	71220
		12x8	71230
	Acabado TRANSLÚCIDO	8x8	71221
		35x8	71222
		12x8	71231
		8x8	71223

También disponible en tamaños 120x120, 200x200 y 400x100.



			Código
Letras ABS PLATA	Acabado BRILLO	35x8	71254
		8x8	71255
	Acabado MATE	35x8	71250
		8x8	71251
Letras ABS ORO	Acabado BRILLO	35x8	71256
		8x8	71257
	Acabado MATE	35x8	71252
		8x8	71253



			Código
Letras VINOLO NEGRO	Acabado BRILLO	35x8	71282
		8x8	71283
	Acabado MATE	35x8	71280
		8x8	71281



			Código
Letras VINOLO NEGRO	Acabado BRILLO	35x8	71214
		8x8	71215
	Acabado MATE	35x8	71212
		8x8	71213

## Placas de madera

- Placas en madera de 10 mm con cantos biselados.
- Letras en plástico ABS.
- Las placas de 35x8 incluyen hasta 8 caracteres ABS, a definir en pedido.
- Las placas de 8x8 incluyen 1 carácter ABS.



			Código
	Acabado HAYA	35x8	71300
		8x8	71301
Letras ABS PLATA	Acabado ROBLE	35x8	71310
		8x8	71311
	Acabado CAOBA	35x8	71315
		8x8	71316

			Código
	Acabado HAYA	35x8	71302
		8x8	71303
Letras ABS ORO	Acabado ROBLE	35x8	71312
		8x8	71313
	Acabado CAOBA	35x8	71317
		8x8	71318

## Señalización

- Construidos en acero inoxidable mate de 1 mm (excepto Pitágoras 15,5 cm, cuyo grosor es de 2 mm).
- Instalación mediante cinta de doble cara o silicona (no se incluyen).

### Signum

- Placas en acero inoxidable de 10 cm de diámetro, suministradas en blíster.

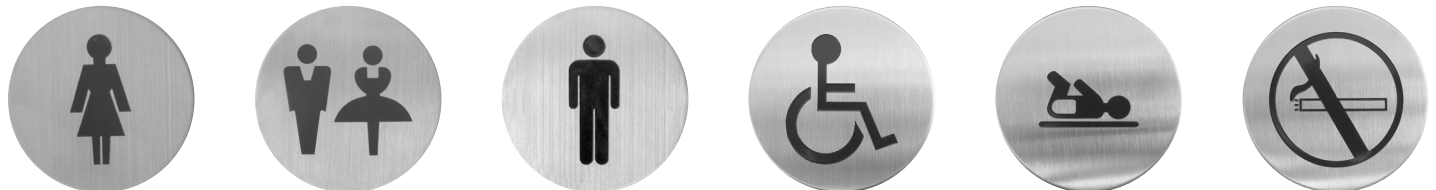

PLACAS SIGNUM	Código	EAN 8421461
Señoras	71400	714008
Sr./Sra.	71401	714015
Caballeros	71402	714022
Minusválidos	71403	714039
Cambiador bebé	71404	714046
No fumar	71405	714053

# Números y letras

## Pitágoras

- Caracteres en acero inoxidable cortadas a láser, para la numeración de portales.



ALTO 15,5 CM GROSOR 2 MM	
0	71425
1	71426
2	71427
3	71428
4	71429
5	71430
6	71431
7	71432
8	71433
9	71434

ALTO 8,5 CM   GROSOR 1 MM					
0	71450	D	71463	P	71476
1	71451	E	71464	Q	71477
2	71452	F	71465	R	71478
3	71453	G	71466	S	71479
4	71454	H	71467	T	71480
5	71455	I	71468	U	71481
6	71456	J	71469	V	71482
7	71457	K	71470	W	71483
8	71458	L	71471	X	71484
9	71459	M	71472	Y	71485
A	71460	N	71473	Z	71486
B	71461	Ñ	71474		
C	71462	O	71475		

## Alphabet

- Fabricados en plástico ABS plata y oro. Incluyen pegatina autoadhesiva.



CÓDIGOS   LETRAS COLOR ORO					
0	71577	D	71553	P	71566
1	71578	E	71554	Q	71567
2	71579	F	71555	R	71568
3	71580	G	71556	S	71569
4	71581	H	71557	T	71570
5	71582	I	71558	U	71571
6	71583	J	71559	V	71572
7	71584	K	71560	W	71573
8	71585	L	71561	X	71574
9	71586	M	71562	Y	71575
A	71550	N	71563	Z	71576
B	71551	Ñ	71564		
C	71552	O	71565		

CÓDIGOS   LETRAS COLOR PLATA					
0	71527	D	71503	P	71516
1	71528	E	71504	Q	71517
2	71529	F	71505	R	71518
3	71530	G	71506	S	71519
4	71531	H	71507	T	71520
5	71532	I	71508	U	71521
6	71533	J	71509	V	71522
7	71534	K	71510	W	71523
8	71535	L	71511	X	71524
9	71536	M	71512	Y	71525
A	71500	N	71513	Z	71526
B	71501	Ñ	71514		
C	71502	O	71515		

# Embellecedor

- Blister con 8 embellecedores cromados para fijar un rótulo en la pared.
- Incluye todos lo necesario para la fijación de los embellecedores.

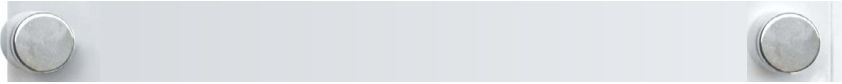

Código

BLÍSTER DE 8 UNIDADES

10370

# Colgadores sin pegamento

- Los colgadores EASY STICK presentan un novedoso concepto de colgadores de fácil aplicación.
- Su sistema de fijación está patentado, no precisa de herramientas para su colocación y no deja marcas ni manchas ya que no lleva pegamento. Idóneo para superficies no porosas como baldosa y cristal.
- Se suministran por unidades sueltas. Embalaje de 10 unidades.



Colgador redondo transparente  
Ø 68



Colgadores redondos y señalizador WC  
Ø 100



Regleta 3 colgadores transparentes  
70 x 270



Portaescobas transparente  
100 x 100

	Medidas (mm)	Código
Colgador redondo transparente	Ø 68	10730
Colgador redondo transparente	Ø 100	10731
Colgador redondo balón fútbol	Ø 100	10735
Colgador redondo balón baloncesto	Ø 100	10736
Regleta 3 colgadores transparentes	70 x 270	10732
Portaescobas transparente	100 x 100	10733
Señalizador WC con fondo plata	Ø 100	10734

# Mantenimiento óptimo de un buzón

Es esencial mantener los buzones en óptimas condiciones para asegurar su durabilidad y funcionalidad. A continuación presentamos algunas pautas importantes:

- **Limpieza regular:** los buzones deben ser limpiados periódicamente para su correcto mantenimiento. Es especialmente crucial si se trata de buzones exteriores expuestos a la intemperie y ambientes salinos, como la corrosión costera y la humedad.
- **Atención especial:** si su buzón está ubicado en un entorno propenso a la corrosión, se recomienda un proceso de limpieza más meticuloso y frecuente.
- **Productos específicos:** la limpieza de buzones fabricados en acero inoxidable y aluminio debe realizarse con productos específicos para este tipo de material. Utilice productos recomendados para evitar daños o corrosión.

Recuerde, la garantía del producto puede no cubrir incidencias causadas por la corrosión debida a un mantenimiento inadecuado. Ante cualquier duda, puede contactar con nuestro departamento de atención al cliente para obtener asesoramiento.

# Portal de atención al cliente

Diseñado para ofrecer una experiencia eficiente y sencilla para nuestros clientes. A través de este portal, podrán gestionar devoluciones de productos y resolver problemas de manera rápida, cómoda e intuitiva.

- **Gestión de devoluciones:** los clientes podrán iniciar y realizar el seguimiento de devoluciones de productos de forma sencilla, todo desde la comodidad de su hogar u oficina.
- **Resolución de problemas:** nuestro portal ofrece herramientas intuitivas para ayudar a resolver problemas y preguntas de manera rápida y eficaz.
- **Accesibilidad y facilidad de uso:** diseñado pensando en la comodidad del cliente, el portal es fácil de navegar y está diseñado para ser accesible desde cualquier dispositivo.

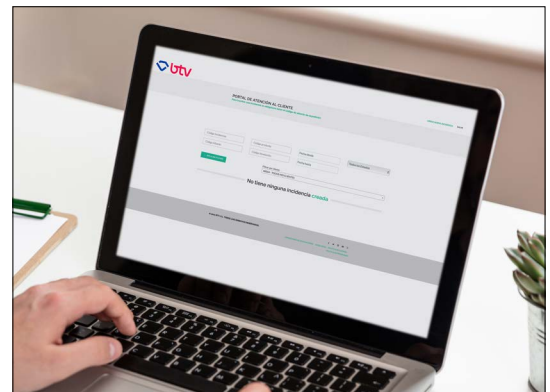

**CREAR INCIDENCIA**

Portal de atención al cliente / Crear incidencia

**CÓDIGO DE ALBARÁN**

EA...

**CLIENTE**

12345 - OFUSOLICA S.L.

ACEPTO CONDICIONES DE DEVOLUCIÓN

**Condiciones de devolución**

- Solo se le aceptará mercancía en fábrica que contenga claramente identificado el CÓDIGO DE AUTORIZACIÓN DE DEVOLUCIÓN, que el cliente deberá adjuntar a BTV provee al envío de la mercancía.
- Producto esencial a prueba o desmontado, no admite devolución.
- El transporte de la mercancía devuelta debe ser a la dirección de envío aprobada por BTV en caso de que la devolución sea devuelta a casa o instalada a BTV.
- Dado el carácter de devolución por causas imputables al cliente, durante los 15 días naturales siguientes al envío de la mercancía.
- En caso de devoluciones por causas imputables al cliente, se abona el 100% del valor del producto original, siempre que el producto devuelto esté en buenas condiciones técnicas y en su empaque original. En caso de devoluciones de productos dañados o sin el empaque original, se descontará el importe del 20% adicional.
- El cliente deberá asegurarse del perfecto estado de la mercancía antes de firmar el albarán de entrega de la mercancía. A partir de dar su conformidad, el cliente se responsabiliza del estado de la mercancía y dispone de 24 horas para recibir la mercancía o cualquier disposición sucesiva de la mercancía. Si no se verifica a BTV o a la agencia en ese plazo, la mercancía quedará a cargo del cliente.
- Las reclamaciones por mercancía dañada en el transporte, se iniciarán en el momento de la entrega de la mercancía del material al gestor. A través de esta fotografía se aplicará la evaluación de los daños, así como el inicio o la realización de un presupuesto para su reparación.

© 2023 BTV S.L. TODOS LOS DERECHOS RESERVADOS

[CONDICIONES DE DEVOLUCIONES](#) | [ARBITRAL](#) | [POLÍTICA DE COOKIES](#) | [POLÍTICA DE PRIVACIDAD](#)

Estamos comprometidos a brindarle el mejor servicio posible. ¡Explora nuestro portal y descubre una nueva forma de gestionar sus consultas y solicitudes con BTV!

[incidencias.btv.es](https://incidencias.btv.es)

# Servicio de Asistencia Técnica BTV

En BTV, estamos aquí para ayudarte cuando necesites asistencia técnica para tus buzones y productos comunitarios. Tenemos técnicos especializados disponibles en toda España, incluyendo la península ibérica, el norte de África y las islas Canarias y Baleares.



[btv.es/es/asistencia-tecnica](https://btv.es/es/asistencia-tecnica)

Para encontrar tu centro de asistencia más cercano, solo necesitas visitar nuestra página web y seleccionar tu provincia.

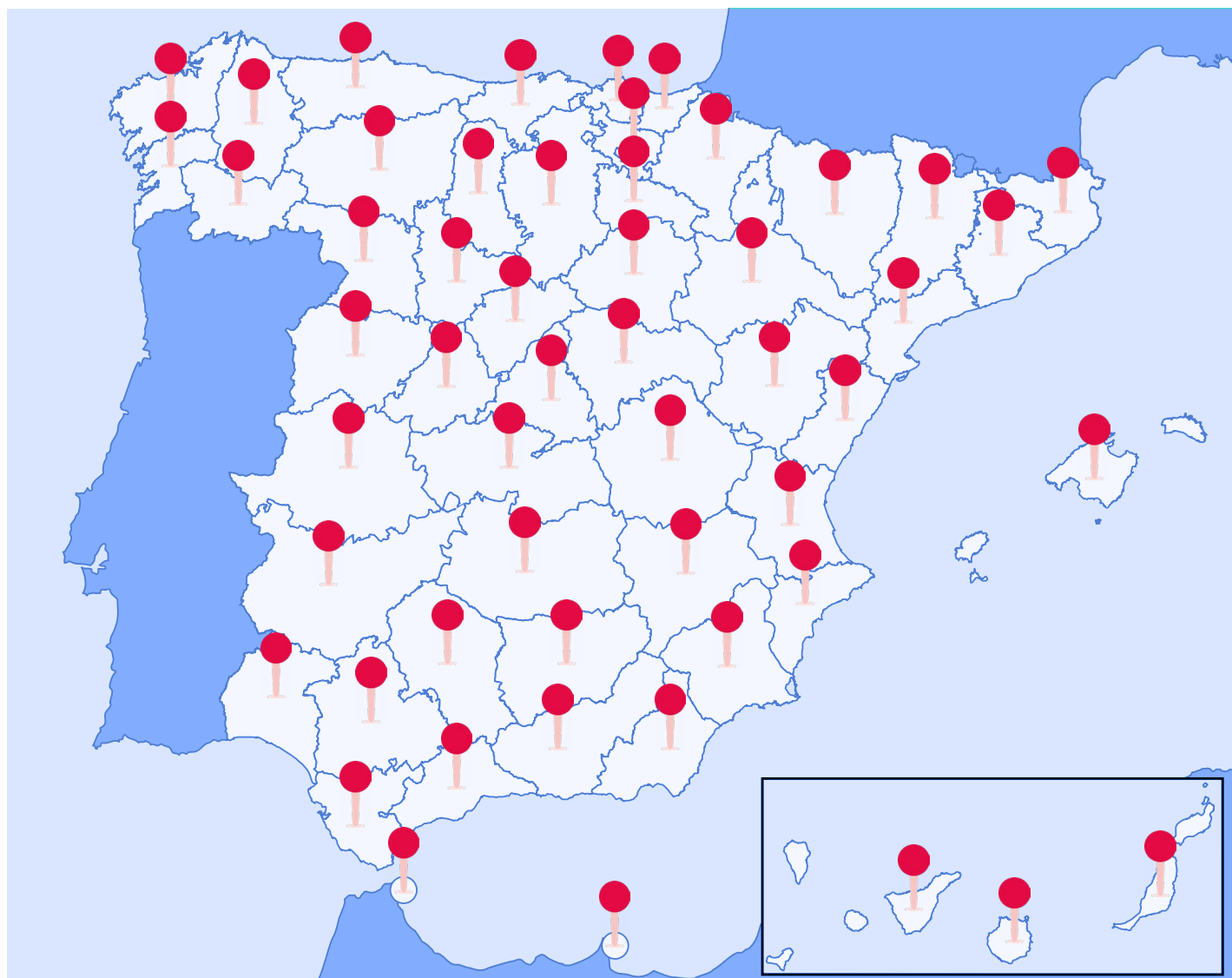

Nos comprometemos a brindarte la ayuda que necesitas, donde y cuando la necesites.

# Condiciones de venta 2024

## TARIFAS Y PAGOS

- Todos los precios indicados son por unidad, IVA no incluido.
- Los retrasos en el pago sobre la fecha de vencimiento acordada tendrán un recargo por tipo de interés del 0,75% mensual (9% anual).
- OFERTA PEDIDOS ONLINE PORTAL BTV: Los pedidos que el cliente envíe a través del Portal de Clientes de BTV, disfrutarán de un 2% de descuento adicional sobre el neto del pedido (con un límite máximo de 60,00€).

## PORTES

- Los portes serán pagados hasta la puerta del cliente a nivel de suelo, por pedidos superiores a los siguientes valores netos de la factura, según zonas:

Área geográfica	Portes
España (Península)	300,00€
Islas Baleares	350,00€
Islas Canarias * Gastos en destino a cargo del cliente	950,00€*
Portugal	550,00€
Andorra	950,00€
Ceuta, Melilla y otros destinos	Consultar con Dpto. Comercial

- En caso de no superar la franquicia de porte, el envío se realizará a porte debido o bien se cargarán en factura los gastos correspondientes a portes. Ver tabla:

Área geográfica	Valor del pedido(s)	Portes
España (Península)	< 300,00€	15,00€
Islas Baleares	0 - 350,50€	29,00€
Islas Canarias*	0 - 300,00€	55,00€
	301,00 - 600,00€	65,00€
Portugal	601,00 - 950,00€	85,00€
	0 - 300,00€	23,00€
Andorra*	301,00 - 600,00€	35,00€
	0 - 400,00€	59,00€
Ceuta y Melilla	401,00 - 950,00€	65,00€
	Consultar con Dpto. Comercial	

\* DUA de exportación incluido en el porte, gastos en destino a cargo del cliente.

## PEDIDOS URGENTES

- Coste adicional al porte en caso de que no llegue a franco.
- Entrega en 24H
  - Expedición en el mismo día para pedidos con peso hasta 10Kg. Entrega antes de las 14h del día siguiente (siempre que el pedido llegue a BTV antes de las 10 h y esté en stock).
  - En pedidos realizados en nuestro Portal web, la opción "pedido urgente" deberá añadirse como una línea más del pedido (Cód. 60290 - 24,00€ netos).

## PEDIDOS MÍNIMOS

- BTV NO establece un importe mínimo por pedido.

## ENTREGAS

- Las entregas de mercancía se realizan hasta la puerta del cliente a pie de calle (nivel de suelo).
- En el momento de la entrega debe revisarse la mercancía. En caso de haber daños externos visibles, se anotarán en el albarán de entrega en presencia del repartidor. Estas anotaciones tienen que describir el daño concreto detectado en el embalaje.
- El cliente dispone de 24 horas a partir de la entrega para informar de daños ocultos que no hayan sido detectados en la recepción por no estar visibles en el embalaje. La reclamación se hará vía portal de incidencias de BTV (incidencias.btv.es), proporcionando fotos tanto de la mercancía dañada como del embalaje completo, incluida la etiqueta del transporte.

## DEVOLUCIONES

- Para gestionar cualquier incidencia relacionada con un producto de manera ágil y rápida, BTV ofrece su portal incidencias.btv.es, donde de una manera sencilla y cómoda podrá gestionar su problema o devolución.
- Solamente se aceptará mercancía en fábrica que contenga claramente identificado el CÓDIGO DE AUTORIZACIÓN DE DEVOLUCIÓN, que el cliente deberá solicitar a BTV previo al envío de la mercancía.
- Todo producto devuelto deberá tener su embalaje original o en su defecto estar convenientemente embalado para evitar posibles desperfectos durante su transporte.
- Todo producto que presente daños debidos a un embalaje insuficiente no será recepcionado por parte de BTV.
- Producto especial, a medida o descatalogado, no admite devolución.
- El transporte de la mercancía desde origen hasta la fábrica sólo será gestionado por BTV en caso de que la devolución sea debida a causa imputable a BTV.
- Sólo se admitirán devoluciones por causas imputables al cliente, durante los 15 días naturales siguientes al envío de la mercancía.
- En caso de devoluciones por causas imputables al cliente, se abonará el 90% del valor del producto original, siempre que el producto devuelto esté en buenas condiciones técnicas y en su empaquetado original.

## MODIFICACIONES DEL PRODUCTO

- Con el objetivo de la mejora continua, la empresa se reserva el derecho de modificar en cualquier momento cualquiera de las características técnicas o apariencia estética de sus productos. Las características que se reflejan en el catálogo tienen carácter ilustrativo, y no constituyen un contrato de obligado cumplimiento, por tanto, cualquier esquema, figura, dimensiones, pesos y otras informaciones de los catálogos, solo constituirán una obligación si así se ha acordado por escrito.

# Descubre cómo podemos ayudarte a proteger lo que más valoras

## Contacto

**Central y fábrica:** 976 108 088

**Departamento comercial:** 615 072 531

**Consultas comerciales (WhatsApp):** 616 996 303

**Correo electrónico:** [btv@btv.es](mailto:btv@btv.es)

## Dirección

Carretera Nacional II, Km. 333,  
Polígono Industrial BTV-Alfindén,  
CP 50171, La Puebla de Alfindén,  
Zaragoza, España

## Servicio de Asistencia Técnica

[serviciotecnico.btv.es](http://serviciotecnico.btv.es)