

Buzones

y Productos para Comunidades y Empresas



Índice

Herramientas útiles y soporte

- | | | | |
|--|----------|--------------------------------------|------------|
| ▪ Guía <i>Cómo elegir tu buzón</i> _____ | 4 | ▪ Mantenimiento de buzones _____ | 110 |
| ▪ Configurador de buzones _____ | 5 | ▪ Asistencia y soporte técnico _____ | 111 |

Buzones inteligentes de paquetería

- | | | | |
|--------------------------|----------|----------------------------|-----------|
| ▪ Para comunidades _____ | 8 | ▪ Para unifamiliares _____ | 12 |
|--------------------------|----------|----------------------------|-----------|

Buzones de comunidad

- | | | | |
|-------------------------|-----------|----------------------------|-----------|
| ▪ Horizontales _____ | 14 | ▪ Pluridomiciliarios _____ | 40 |
| ▪ De doble acceso _____ | 38 | ▪ Verticales _____ | 42 |

Equipamiento y accesorios

- | | | | |
|--------------------------------------|-----------|---|-----------|
| ▪ Glosario de términos _____ | 62 | ▪ Brazos y soportes _____ | 68 |
| ▪ Terminaciones y colores _____ | 63 | ▪ Tejados _____ | 70 |
| ▪ Rotulación para agrupaciones _____ | 64 | ▪ Varilla anticaída _____ | 70 |
| ▪ Bandejas en agrupaciones _____ | 65 | ▪ Cerraduras, llaves y tarjeteros _____ | 72 |
| ▪ Envoltentes y tapajuntas _____ | 66 | ▪ Repuestos por modelo _____ | 74 |

Buzones individuales

- | | | | |
|----------------------|-----------|--------------------|-----------|
| ▪ Plásticos _____ | 78 | ▪ Bocacartas _____ | 94 |
| ▪ Metálicos _____ | 81 | ▪ Panera _____ | 95 |
| ▪ Recogecartas _____ | 93 | | |

Zonas comunes y empresas

- | | | | |
|---------------------------------------|------------|----------------------------------|------------|
| ▪ Tablón de anuncios y vitrinas _____ | 98 | ▪ Colgadores sin pegamento _____ | 105 |
| ▪ Portallaves _____ | 100 | ▪ Placas rotuladas _____ | 106 |
| ▪ Cestas de publicidad _____ | 103 | ▪ Señalización _____ | 107 |
| ▪ Ceniceros y casilleros _____ | 104 | ▪ Números y letras _____ | 108 |

Grupo BTV

Fabricantes desde 1962

Grupo BTV es un grupo familiar 100% aragonés con **más de 60 años de experiencia**, referente en **soluciones de seguridad, equipamiento hotelero y sistemas inteligentes de almacenamiento**.

Nuestra **sede principal** se ubica en La Puebla de Alfindén, Zaragoza, y contamos con una **red global con filiales** en Jiaxing, China; Cancún, México; y Punta Cana, República Dominicana, que respalda nuestro **compromiso con la excelencia**.



Propósito

Contribuir a que tu mundo sea más seguro.

Visión

Ser reconocidos por la fiabilidad, innovación y sostenibilidad de nuestras soluciones.

Misión

Ofrecer soluciones innovadoras, tecnológicas y fiables que garanticen tranquilidad y comodidad en la custodia de pertenencias.

La **calidad**, la **experiencia** y la **innovación** son los pilares que nos han permitido ganar la confianza de **más de 6.500 clientes en Europa, Asia y América**.

Grupo BTV es un grupo:

1. **Fiable y seguro:** Cumplimos lo que prometemos.
2. **Comprometido y cercano:** Mantenemos relaciones estrechas con clientes, colaboradores, sociedad y proveedores.
3. **Colaborativo e innovador:** Abierta a nuevas ideas y valiente en sus propuestas y acciones.



Líneas estratégicas

Nuestra estrategia de crecimiento se apoya en los siguientes pilares:

- Desarrollo de **personas y cultura**.
- Optimización tecnológica mediante **digitalización**.
- Expansión comercial y fortalecimiento de **alianzas estratégicas**.



Líneas de negocio

Para responder a las cambiantes necesidades del mercado, hemos ampliado nuestra oferta en tres áreas:



BTV

Soluciones para **ferretería y bricolaje** (cajas fuertes, buzones y seguridad para hogares y comunidades).



Perseo

Equipamiento hotelero de alto nivel, proporcionando materiales de calidad superior para el sector.



Kuik Smart Lockers

Taquillas y consignas **inteligentes** para diversos sectores comerciales, con seguridad excepcional.

Certificaciones y compromiso ambiental

Contamos con certificaciones que avalan nuestra **calidad, seguridad y gestión ambiental**.



Cómo elegir tu buzón perfecto

			<div style="text-align: center; background-color: #e91e63; color: white; padding: 5px; font-weight: bold; font-size: 24px;">1</div> <h2 style="margin: 0;">Tipo de buzón</h2> <p style="margin: 0;">Elige el que mejor se adapte a tus necesidades.</p>						
INTELIGENTES DE PAQUETERÍA	AGRUPACIONES DE COMUNIDAD	INDIVIDUAL O PARA UNIFAMILIARES							
<div style="text-align: center; background-color: #e91e63; color: white; padding: 5px; font-weight: bold; font-size: 24px;">2</div> <h2 style="margin: 0;">Instalación</h2> <p style="margin: 0;">Decide la instalación que prefieres para una integración perfecta en tu espacio.</p>							<div style="text-align: center; background-color: #e91e63; color: white; padding: 5px; font-weight: bold; font-size: 24px;">2</div> <h2 style="margin: 0;">Instalación</h2> <p style="margin: 0;">Decide la instalación que prefieres para una integración perfecta en tu espacio.</p>		
			EMPOTRADOS	COLGADOS	SOBRE SOPORTES	DE DOBLE ACCESO			
			<div style="text-align: center; background-color: #e91e63; color: white; padding: 5px; font-weight: bold; font-size: 24px;">3</div> <h2 style="margin: 0;">Formato</h2> <p style="margin: 0;">Selecciona el formato que mejor se ajuste al espacio disponible y a tus preferencias estéticas.</p>						
HORIZONTAL	VERTICAL	VERTICAL TIPO LIBRO							
<div style="text-align: center; background-color: #e91e63; color: white; padding: 5px; font-weight: bold; font-size: 24px;">4</div> <h2 style="margin: 0;">Material</h2> <p style="margin: 0;">Escoge el material que garantice durabilidad y resistencia según tus preferencias y el entorno.</p>								<div style="text-align: center; background-color: #e91e63; color: white; padding: 5px; font-weight: bold; font-size: 24px;">4</div> <h2 style="margin: 0;">Material</h2> <p style="margin: 0;">Escoge el material que garantice durabilidad y resistencia según tus preferencias y el entorno.</p>	
			ACERO PINTADO	ACERO INOXIDABLE	ALUMINIO	PLÁSTICO	MDF		
				<div style="text-align: center; background-color: #e91e63; color: white; padding: 5px; font-weight: bold; font-size: 24px;">5</div> <h2 style="margin: 0;">Complementos</h2> <p style="margin: 0;">Personaliza tu elección con complementos para una funcionalidad óptima y un estilo único.</p>					
ROTULACIÓN	TAPAJUNTAS Y ENVOLVENTES	SOPORTES Y BRAZOS	TEJADOS						

Configurador de buzones BTV

Personaliza y presupuesta en minutos

Simplifica la configuración de tus buzones con **DBOX**, una herramienta intuitiva y eficiente que te permite **diseñar agrupaciones a medida** de forma rápida y sencilla.

- Diseño adaptable a diversos proyectos comunitarios, fácil personalización.
- Acceso al configurador web desde cualquier lugar, facilitando la colaboración con clientes y equipos.
- Visualización en tiempo real para dar vida a ideas al instante. Experimentación con estilos y materiales.
- Soporte técnico comprometido para resolver consultas y problemas.



Accede a DBOX: configuratubuzon.com



Buzones inteligentes

Soluciones para la recepción segura y eficiente de paquetería y correo en diversos entornos.



Buzones inteligentes

Buzones de paquetería y correo postal



KUIK HOME

Pág. 8-11



DROPIT HOME

Pág. 12-13

Kuik Home



APERTURA LATERAL



ANTICORROSION



ACERO



TARJETERO
60609



CERRADURA
60455

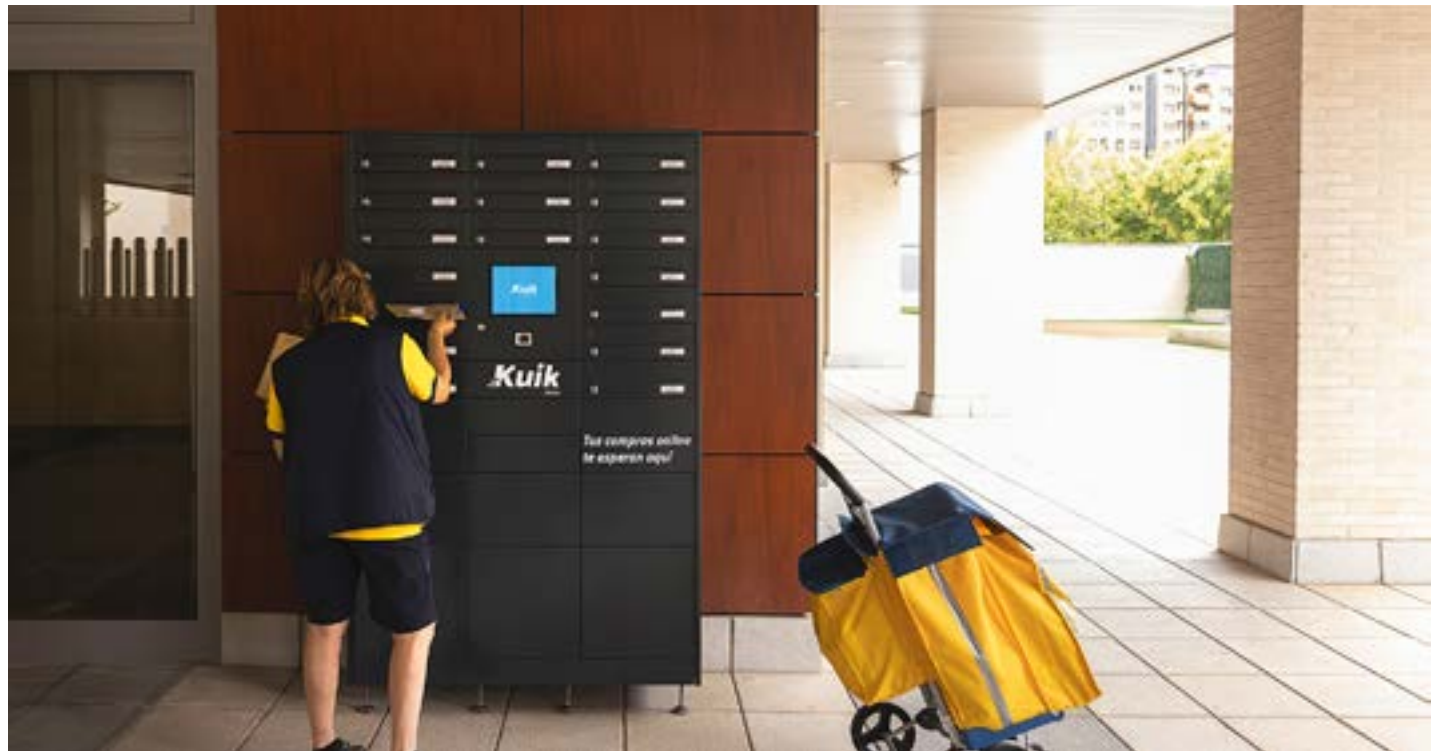

Características y ventajas

- Recepción de compras online sin necesidad de estar presente. Fácil uso y diseño sobrio.
- Adaptabilidad a distintos entornos residenciales y empresariales.
- Combinación versátil de buzones tradicionales y casilleros para paquetería.
- Flexibilidad de configuración, variedad de tamaños de módulos y opción de columnas preconfiguradas.
- Construidos en acero galvanizado pintado.
- Cerradura Grado I según normativa EN-13724.

La forma más cómoda de recibir tus paquetes en casa, sin necesidad de estar presente.

Tu horario,
tus reglas

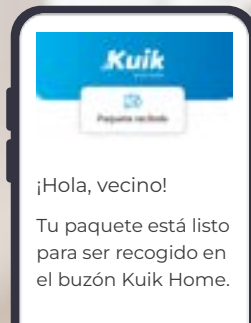

Recibe paquetes de forma sencilla y segura

PASO 1: Entrega sin preocupaciones

- Kuik Home es compatible con todas las agencias de transporte. Cuando esperes un paquete, simplemente relájate.
- El repartidor lo entregará en tu Kuik Home.



PASO 2: Notificación al usuario

- Una vez tu paquete esté seguro en tu Kuik Home, recibirás una notificación en tu teléfono.
- Dicha notificación contendrá un código QR y una clave numérica de un sólo uso.



PASO 3: Recogida del paquete

- Cuando estés listo para recoger tu paquete, dirígete a tu Kuik Home.
- Escanée el código QR o ingresa la clave numérica en la pantalla táctil del módulo de control.
- ¡Y listo!, la puerta se abrirá automáticamente para que puedas recoger tu paquete.

Experiencia sencilla para usuarios y administradores



- **Portal de Usuarios:** Acceso a historial y creación de códigos desde dispositivos online.
- **Portal de Administradores:** Gestión remota de buzones con monitorización, control de acceso, resolución de incidencias, gestión de usuarios...

Configura tu **Kuik Home**: módulos y tamaños

- **Pantalla táctil de 10"** con lector de códigos.
- Personalización de agrupaciones **combinando módulos**.
- Opción de **pantalla con protección IP65** y alta luminosidad para entornos más exigentes.



MÓDULO DE CONTROL

Alto 375 mm

Ancho 380 mm
Fondo 400/500



BUZÓN DE CORREOS KUIK

Alto 125 mm

Ancho 380 mm
Fondo 400/500



MÓDULO DE PAQUETERÍA XS

Alto 125 mm

Ancho 380 mm
Fondo 400/500



MÓDULO DE PAQUETERÍA S

Alto 250 mm

Ancho 380 mm
Fondo 400/500



MÓDULO DE PAQUETERÍA M

Alto 375 mm

Ancho 380 mm
Fondo 400/500



MÓDULO DE PAQUETERÍA XL

Alto 625 mm

Ancho 380 mm
Fondo 400/500

Opciones de instalación

A suelo

AGRUPACIÓN COMPLETA

- Requiere **zócalo**.
- Opción de **panel trasero** para ocultar cables.



Mural

EMPOTRADA, SUPERPUESTA, COLGADA

- Opción de **tapajuntas** para un acabado integrado.
- Opción de **panel trasero** para ocultar cables.



Sobre soportes

AGRUPACIÓN ELEVADA

- Requiere **brazos laterales y soportes**, según el tamaño.
- **Asesoramiento** disponible.



Kuik Home incluye siempre una **envolvente** de protección para los módulos de paquetería.

Terminaciones y colores

* Puertas de acero inox. y cuerpo de acero pintado

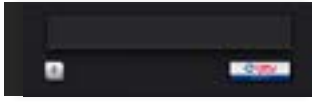

Negro



Antracita



Pintura aluminio



Inoxidable satinado*

Columnas preconfiguradas

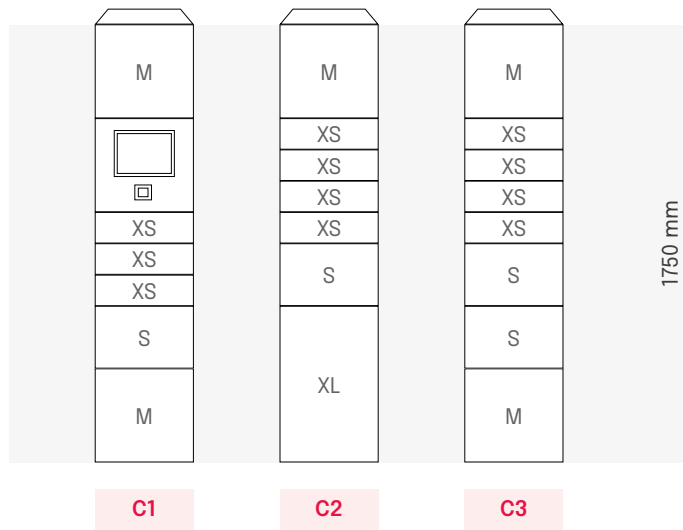

Contacta con nuestro equipo

Cada proyecto es único, y en BTV te ofrecemos la posibilidad de diseñar una solución a medida.

Nuestro equipo comercial está disponible para asesorarte y ofrecerte un presupuesto personalizado según tus necesidades.

¿Cómo podemos ayudarte?

- Selección de módulos y configuraciones óptimas.
- Asesoramiento en opciones de instalación.
- Personalización en acabados y colores.
- Recomendaciones según el espacio y uso.

Solicita tu presupuesto sin compromiso

Encuentra la mejor solución para tu proyecto



Dropit Home



APERTURA LATERAL



ANTICORROSION



ACERO GALVANIZADO



TECLADO NUMERICO



X3 LLAVES MECANICAS



GESTIÓN MEDIANTE APP



Teclado numérico y selección de puerta



Características y ventajas

- Ideal para uso compartido en comunidades pequeñas.
- Buzón de paquetería robusto para proteger paquetes.
- Fabricados en chapa de acero galvanizado pintado.
- Fácil de instalar, con anclajes en la parte trasera.
- Hasta 20 usuarios con contraseñas únicas y códigos personalizados para repartidores.
- Accesorio opcional: tejado.

DROPIT 700

2 tamaños de casillero:

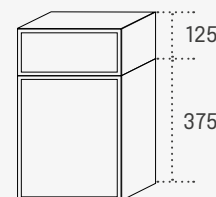

DROPIT 900

3 tamaños de casillero:

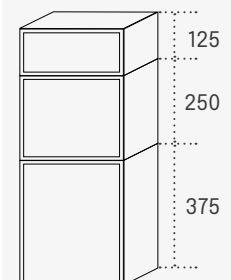

Integración sencilla

- Los buzones Dropit Home se gestionan fácilmente a través de las aplicaciones móviles TUYA o Smart Life.
- Se integran con otros dispositivos conectados para la automatización.

Gestión completa desde cualquier lugar



- Gestión remota con el **Gateway** opcional.
- Compatible con otros productos BTV como: los candados **Thor**, el guardallaves **Tekey** y la caja fuerte **Gamma**. Todos ellos disponibles en el [Catálogo de cajas fuertes 2025](#).

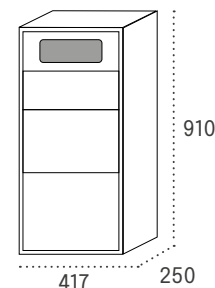
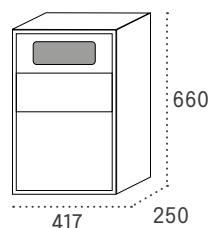

DROPIT HOME

Medidas en mm.

Dropit Home ANTRACITA

Tejado ANTRACITA

Gateway

DROPIT 700

Código

12800

12810

11315

DROPIT 900

Código

12801

12810

11315

Buzones de comunidad

Amplia gama de buzones para comunidades, la solución perfecta para cada necesidad residencial.

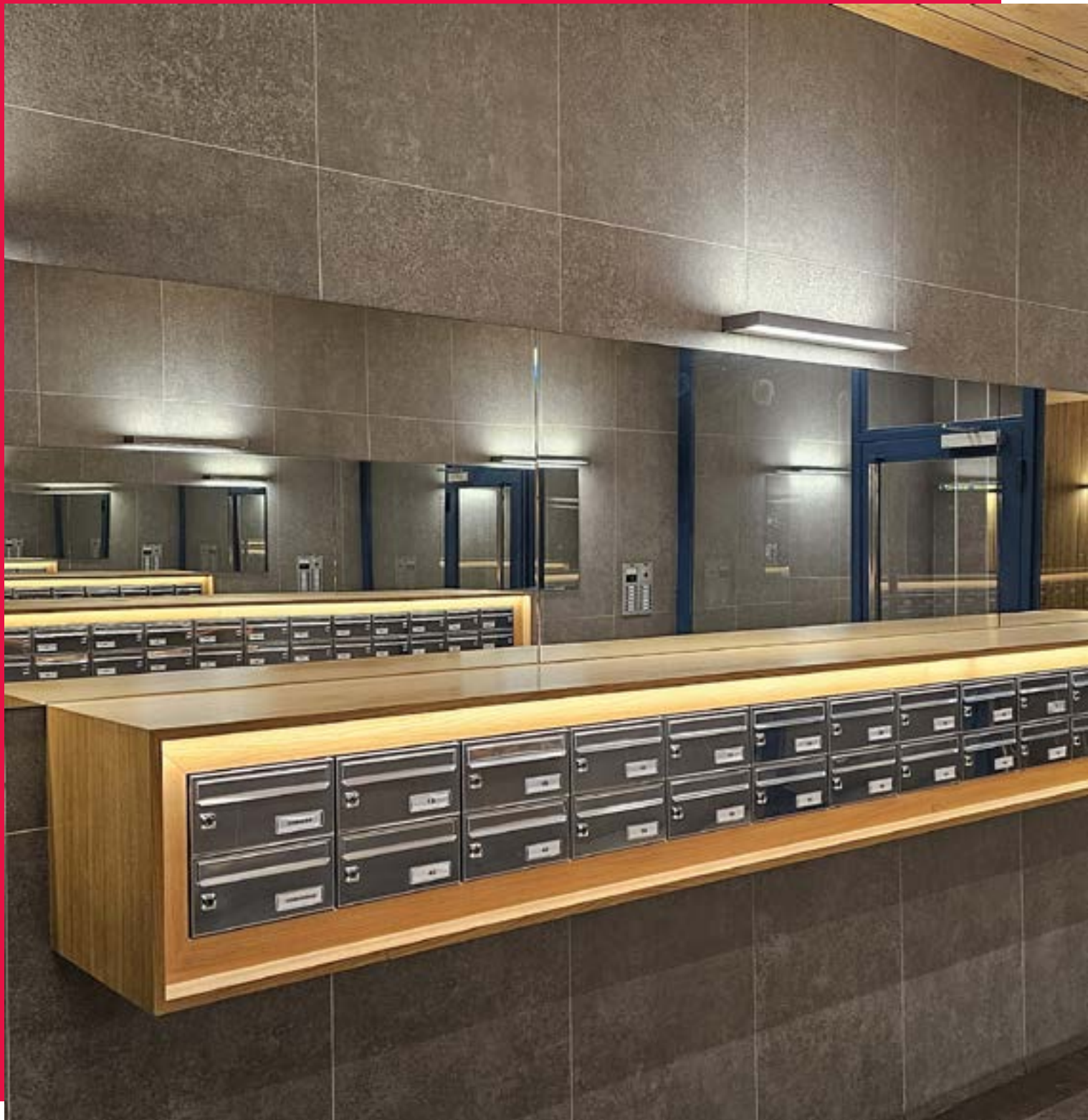

Buzones horizontales

Buzones de correo postal para comunidades



BARAJAS
Pág. 16-17



ANETO
Pág. 28-29



EXPO
Pág. 18-19



SEVILLA
Pág. 30-31



DUOMO
Pág. 20-21



MERCURIO
Pág. 32-33

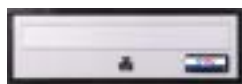

DANUBIO
Pág. 22-23



SILVER
Pág. 34-35

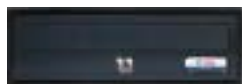

VIENA
Pág. 24-25



MONCAYO
Pág. 36-37



TROYA
Pág. 26-27

▪ De doble acceso _____ **38**



VIENA
Pág. 38



MONCAYO
Pág. 39

▪ Pluridomiciliarios _____ **40**



BCP
Pág. 40-41

Barajas



APERTURA LATERAL



CUERPO ACERO



ACERO GALVANIZADO O INOXIDABLE



TARJETERO 60609



CERRADURA 60455



Barajas (ancho 245) inoxidable satinado

Características y ventajas

- Cuerpos de acero pintado negro.
- Puertas de acero galvanizado pintado o acero inoxidable (calidad AISI 304).
- Cerradura de Grado I, cumpliendo con la normativa EN-13724.

Terminaciones y colores de puerta



Inoxidable brillo



Inoxidable satinado



Negro



Antracita



Plata



Titanio



Arena perla

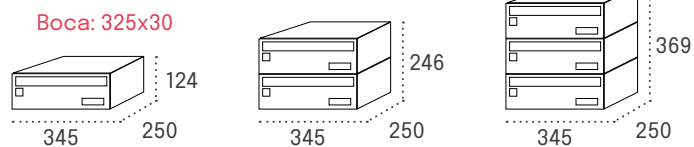

BARAJAS

Medidas en mm.	ANCHO 345 - FONDO 250	Código	Código	Código
Cuerpo NEGRO	Puerta INOXIDABLE BRILLO	16346	26346	36346
Cuerpo NEGRO	Puerta NEGRO	16524	26524	36524
Cuerpo NEGRO	Puerta ANTRACITA	16780	26780	36780
Cuerpo NEGRO	Puerta ARENA PERLA	16349	26349	36349
Cuerpo NEGRO	Puerta PLATA	16329	26329	36329
Cuerpo NEGRO	Puerta TITANIO	16326	26326	36326

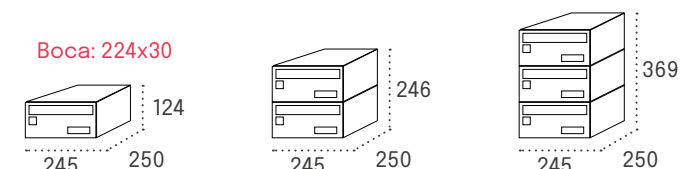

BARAJAS

Medidas en mm.	ANCHO 245 - FONDO 250	Código	Código	Código
Cuerpo NEGRO	Puerta INOXIDABLE BRILLO	16726	26726	36726
Cuerpo NEGRO	Puerta INOXIDABLE SATINADO	16727	26727	36727
Cuerpo NEGRO	Puerta NEGRO	16720	26720	36720
Cuerpo NEGRO	Puerta ANTRACITA	16728	26728	36728
Cuerpo NEGRO	Puerta ARENA PERLA	16924	26924	36924
Cuerpo NEGRO	Puerta PLATA	16829	26829	36829
Cuerpo NEGRO	Puerta TITANIO	16824	26824	36824

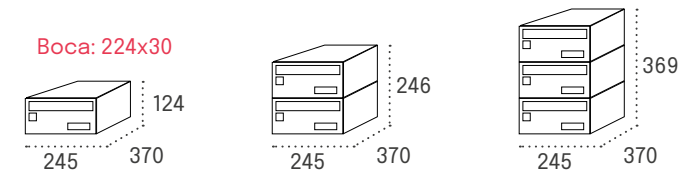

BARAJAS

Medidas en mm.	ANCHO 245 - FONDO 370	Código	Código	Código
Cuerpo NEGRO	Puerta INOXIDABLE BRILLO	10336	20336	30336
Cuerpo NEGRO	Puerta INOXIDABLE SATINADO	10337	20337	30337
Cuerpo NEGRO	Puerta NEGRO	10320	20320	30320
Cuerpo NEGRO	Puerta ANTRACITA	16729	26729	36729
Cuerpo NEGRO	Puerta ARENA PERLA	10379	20379	30379
Cuerpo NEGRO	Puerta PLATA	10329	20329	30329
Cuerpo NEGRO	Puerta TITANIO	10346	20346	30346

Producto de stock

OPCIONES PARA AGRUPACIONES

CAMBIO DE COLOR EN PUERTAS Y VISERAS Pág. 63	ROTULACIÓN Pág. 64	BANDEJAS Pág. 65	ENVOLVENTES Págs. 66-67	TAPAJUNTAS Pág. 67	SOPORTES Págs. 68-69	TEJADOS Pág. 70
---	-----------------------------	---------------------------	----------------------------------	-----------------------------	-------------------------------	--------------------------

Expo



FRENTE ALUMINIO



APTO USO EXTERIOR



APERTURA LATERAL



ANTICORROSIÓN



CUERPO ACERO



PUERTA ALUMINIO



TARJETERO 60606



CERRADURA 60464

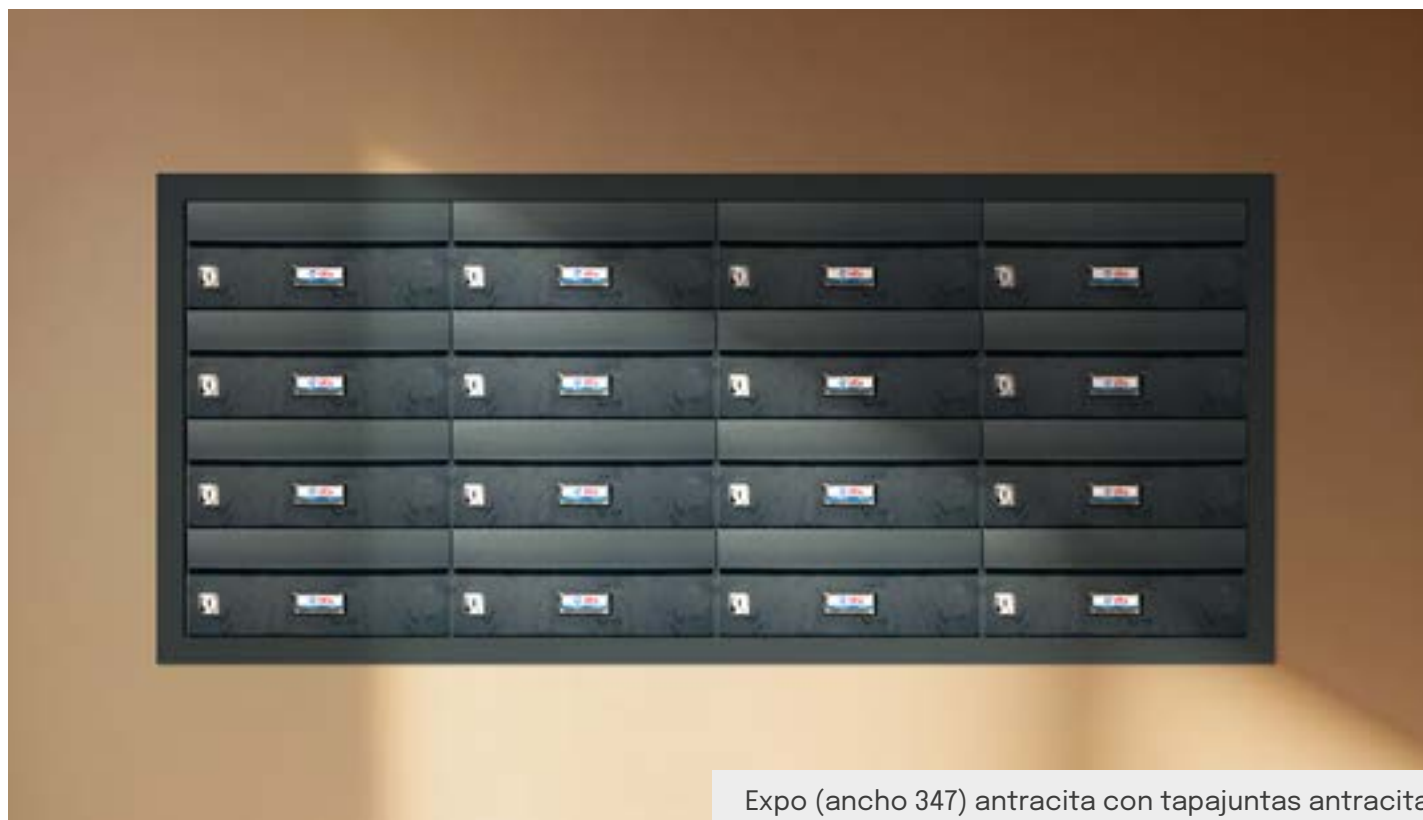

Expo (ancho 347) antracita con tapajuntas antracita

Características y ventajas

- Puertas y viseras de aluminio pintado de 1,5 mm de espesor.
- Cuerpos de acero pintado negro.
- Cerradura de Grado I según normativa EN-13724.
- Gran capacidad de almacenamiento.

Terminaciones y colores de puerta



Negro



Antracita



Pintura aluminio



Expo (ancho 347) pintura aluminio

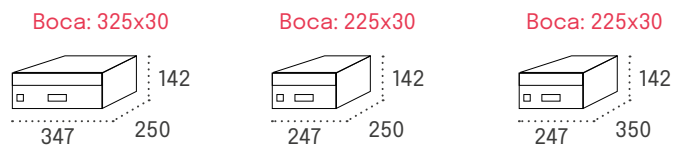

EXPO

Medidas en mm.

		Código	Código	Código
Cuerpo NEGRO	Puerta NEGRO	12202	18215	12205
Cuerpo NEGRO	Puerta ANTRACITA	12203	12210	12206
Cuerpo NEGRO	Puerta PINTURA ALUMINIO	12209	12207	12208

Producto de stock

OPCIONES PARA AGRUPACIONES

CAMBIO DE COLOR EN PUERTAS Y VISERAS | Pág. 63

ROTULACIÓN | Pág. 64

BANDEJAS | Pág. 65

ENVOLVENTES | Págs. 66-67

TAPAJUNTAS | Pág. 67

SOPORTES | Págs. 68-69

TEJADOS | Pág. 70

Duomo



APERTURA
LATERAL



CUERPO
ACERO



PUERTA ACERO
GALVANIZADO O INOX.



CERRADURA
60464



Duomo (ancho 345) antracita con envolvente doble negro y rotulación en puertas

Características y ventajas

- Cuerpos de acero pintado negro en pintura polvo poliéster.
- Puertas de acero galvanizado pintado o acero inoxidable (calidad AISI 304).
- Cerradura de Grado I, cumpliendo con la normativa EN-13724.
- Diseño elegante sin tarjetero para entornos modernos.
- Opción de rotulación en impresión digital o grabado láser para los modelos de acero inoxidable.

Terminaciones y colores de puerta

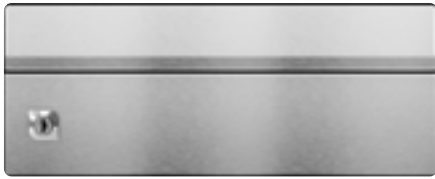

Inoxidable satinado



Negro

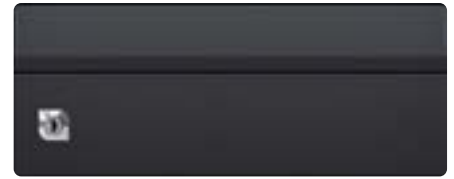

Antracita



Blanco



Pintura aluminio

Innovación Made in Spain

Diseño sin tarjetero, hecho en nuestra fábrica de Zaragoza.
Seguridad certificada, funcionalidad avanzada.



Boca: 319x30

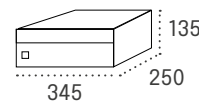

Boca: 214x30

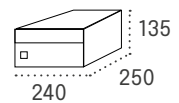

DUOMO

Medidas en mm.

		Código	Código
Cuerpo NEGRO	Puerta INOXIDABLE SATINADO	16441	16451
Cuerpo NEGRO	Puerta NEGRO	16442	16452
Cuerpo NEGRO	Puerta ANTRACITA	16443	16453
Cuerpo NEGRO	Puerta BLANCO	16444	16454
Cuerpo NEGRO	Puerta PINTURA ALUMINIO	16445	16455

OPCIONES PARA AGRUPACIONES

CAMBIO DE COLOR
Pág. 63

ROTULACIÓN
Pág. 64

BANDEJAS
Pág. 65

ENVOLVENTES
Págs. 66-67

TAPAJUNTAS
Pág. 67

SOPORTES
Págs. 68-69

TEJADOS
Pág. 70

Danubio IDÓNEO ZONAS COSTERAS



ANTIVANDÁLICO



APTO USO EXTERIOR



APERTURA HACIA ARRIBA



ANTICORROSIÓN



ANTIVANDÁLICO



CUERPO ALUMINIO



PUERTA ALUMINIO



TARJETERO 60606



CERRADURA 60463



Danubio (ancho 280) blanco

Características y ventajas

- Cuerpo fabricado en aluminio pintado.
- Puertas en aluminio de 2 mm de espesor.
- Cerradura de Grado I según normativa EN-13724 con triple anclaje al cuerpo.
- Antivandálico y resistente a la intemperie.
- Sistema de cierre de 3 puntos para una seguridad adicional.

Terminaciones y colores de puerta



Blanco



Pintura aluminio

- Puerta con sistema automático de retención en posición abierta.
- Bocacartas con función antipesca que dificulta el hurto.
- Base en forma de rampa para una mejor extracción de la correspondencia.
- Alineación de marcos mediante piezas de unión.
- Cerradura con triple anclaje al cuerpo para una mayor seguridad.

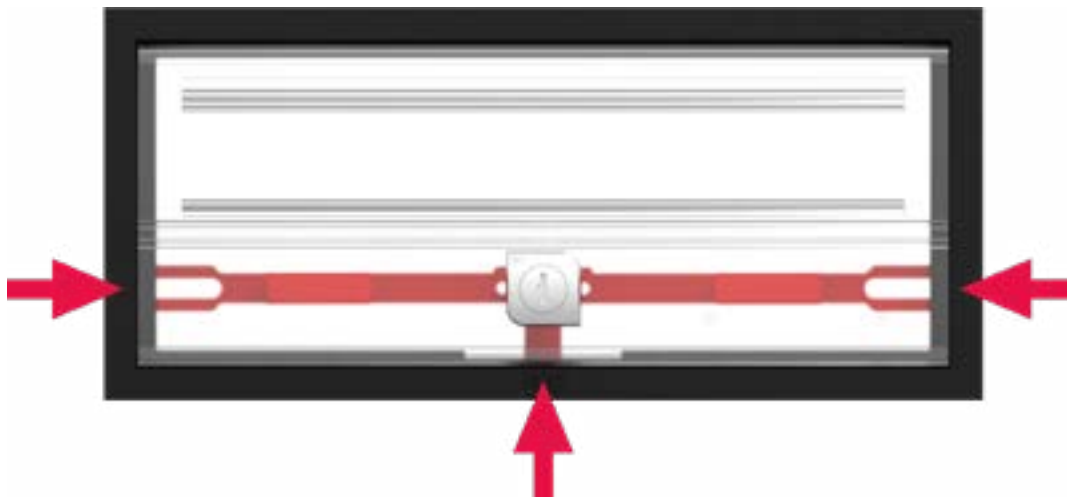

DANUBIO

Medidas en mm.

Cuerpo NEGRO	Puerta BLANCO
Cuerpo NEGRO	Puerta PINTURA ALUMINIO

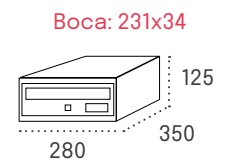
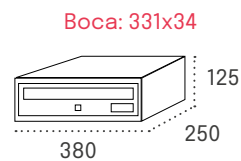

Código	Código
11406	11410
11407	11411

Hasta fin de existencias

Viena IDÓNEO ZONAS COSTERAS



APTO USO EXTERIOR



APERTURA HACIA ARRIBA



ANTICORROSIÓN



CUERPO ALUMINIO



PUERTA ALUMINIO



TARJETERO 60606



CERRADURA 60463



Viena (ancho 280) antracita con rotulación, bandejas, envolvente de aluminio y soportes centrales

Características y ventajas

- Cuerpo fabricado en aluminio pintado.
- Puertas en aluminio de 2 mm de espesor.
- Cerradura Grado I según normativa EN-13724.
- Perfecto para uso en exteriores, fabricado en aluminio.
- Base en forma de rampa que facilita la extracción del correo.
- Alineación de marcos mediante piezas de unión para una agrupación ordenada y sin desajustes.

Terminaciones y colores de puerta

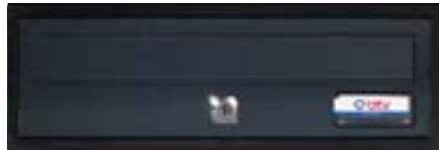

Antracita

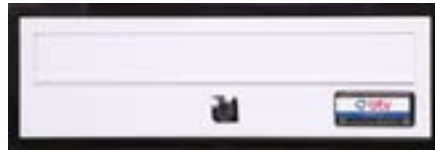

Blanco



Pintura aluminio

- Puerta con sistema automático de retención en posición abierta.
- Bocacartas con función antipesca que dificulta el hurto.
- Base en forma de rampa para una mejor extracción de la correspondencia.
- Alineación de marcos mediante piezas de unión.

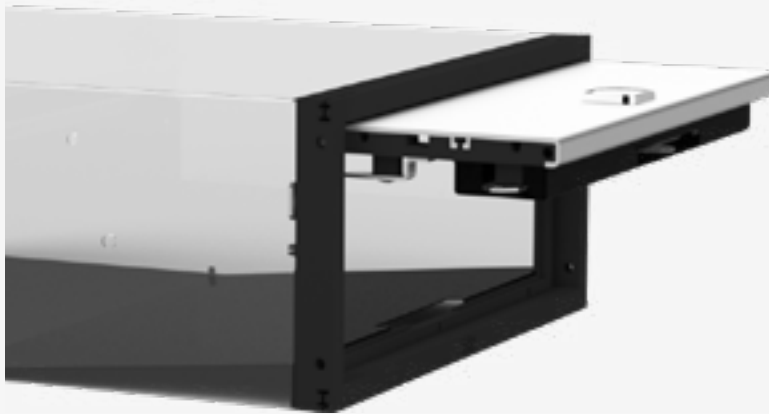

VIENA

Medidas en mm.

		Boca: 331x34		Boca: 231x34	
		380 250		280 350	
		Código		Código	
Cuerpo NEGRO	Puerta ANTRACITA	11421	11426		
Cuerpo NEGRO	Puerta BLANCO	11422	11427		
Cuerpo NEGRO	Puerta PINTURA ALUMINIO	11420	11425		

Producto de stock

OPCIONES PARA AGRUPACIONES

CAMBIO DE COLOR EN PUERTAS Y VISERAS | Pág. 63

ROTULACIÓN | Pág. 64

BANDEJAS | Pág. 65

ENVOLVENTES | Págs. 66-67

TAPAJUNTAS | Pág. 67

SOPORTES | Págs. 68-69

TEJADOS | Pág. 70

Troya



ANTIVANDÁLICO



APERTURA
HACIA ABAJO



ANTIVANDÁLICO



CUERPO
ACERO



PUERTA
ALUMINIO



TARJETERO
60614



CERRADURA
60463



Troya (ancho 240) bronce

Características y ventajas

- Cuerpo de acero pintado de **1 mm de espesor** para resistencia y durabilidad.
- Puertas fabricadas en aluminio pintado de **2 mm de espesor** para mayor solidez.
- Cerradura de Grado I según normativa EN-13724 con doble punto de anclaje y cierre automático.
- Alta resistencia al vandalismo.
- Sistema Push&Lock que permite el cierre automático **sin necesidad de girar la llave**.
- Base en forma de rampa para facilitar la extracción del correo.
- La puerta se mantiene abierta en posición horizontal, simplificando el proceso de recogida.

Terminaciones y colores de puerta



Pintura aluminio



Bronce



Titanio



Granito



Roble



Nogal

Sistema Push & Lock

Cierre automático sin necesidad de utilizar la llave de apertura.



- Puerta con sujeción horizontal.
- Base interior en rampa.



Boca: 327x30

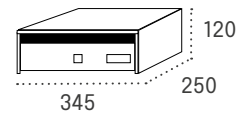

Boca: 222x30

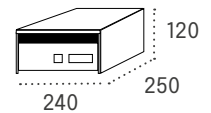

TROYA

Medidas en mm.

		Código	Código
Cuerpo NEGRO	Puerta PINTURA ALUMINIO	11441	11461
Cuerpo NEGRO	Puerta BRONCE	11445	11465
Cuerpo NEGRO	Puerta TITANIO	11444	11464
Cuerpo NEGRO	Puerta GRANITO	11442	11462
Cuerpo NEGRO	Puerta ROBLE	11447	11467
Cuerpo NEGRO	Puerta NOGAL	11448	11468

Producto de stock

OPCIONES PARA AGRUPACIONES

CAMBIO DE COLOR EN PUERTAS
Pág. 63

ROTULACIÓN
Pág. 64

BANDEJAS
Pág. 65

ENVOLVENTES
Págs. 66-67

TAPAJUNTAS
Pág. 67

SOPORTES
Págs. 68-69

TEJADOS
Pág. 70

Aneto



APERTURA
HACIA ARRIBA



CUERPO
ACERO



PUERTA ACERO O
ACERO INOX.



TARJETERO
60609



CERRADURA
60463



Aneto inoxidable satinado

Características y ventajas

- Cuerpo de acero pintado negro.
- Puertas en acero pintado o acero inoxidable, según el modelo.
- Cerradura de Grado I según normativa EN-13724.
- Construcción robusta para garantizar la seguridad y protección de la correspondencia.

Terminaciones y colores de puerta



Inoxidable brillo



Inoxidable satinado



Antracita



Plata



Bronce



Aneto inoxidable brillo con bandeja

ANETO

Medidas en mm.

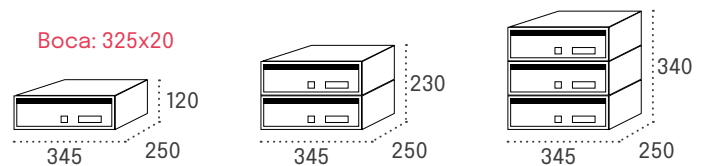

		Código	Código	Código
Cuerpo NEGRO	Puerta INOXIDABLE BRILLO	15006	25006	35006
Cuerpo NEGRO	Puerta INOXIDABLE SATINADO	15013	25013	35013
Cuerpo NEGRO	Puerta ANTRACITA	15012	25012	35012
Cuerpo NEGRO	Puerta PLATA	15029	25029	35029
Cuerpo NEGRO	Puerta BRONCE	15008	25008	35008

Producto de stock

OPCIONES PARA AGRUPACIONES

CAMBIO DE COLOR
Pág. 63

ROTULACIÓN
Pág. 64

BANDEJAS
Pág. 65

ENVOLVENTES
Págs. 66-67

TAPAJUNTAS
Pág. 67

SOPORTES
Págs. 68-69

TEJADOS
Pág. 70

Sevilla



APERTURA HACIA ARRIBA



ANTIVANDÁLICO



CUERPO ACERO



PUERTA ACERO O ACERO INOX.



TARJETERO 60608



CERRADURA 60425



Sevilla arena perla con envolvente de aluminio negro y tejado

Características y ventajas

- Cuerpo de acero pintado en negro o titanio.
- Puertas en acero pintado y acero inoxidable (calidad AISI 304).
- Diseño de líneas elegantes para una apariencia sofisticada.

Terminaciones y colores de puerta



Inoxidable brillo



Titanio



Arena perla



Sevilla titanio

SEVILLA

Medidas en mm.

Boca: 325x20

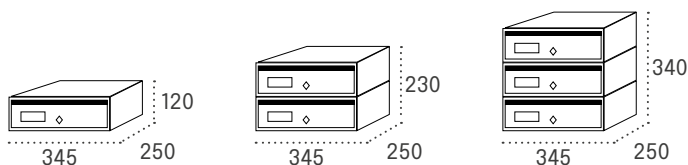

		Código	Código	Código
Cuerpo NEGRO	Puerta INOXIDABLE BRILLO	16006	26006	36006
Cuerpo TITANIO	Puerta TITANIO	16025	26025	36025
Cuerpo NEGRO	Puerta ARENA PERLA	16009	26009	36009

Hasta fin de existencias

OPCIONES PARA AGRUPACIONES

BANDEJAS
Pág. 65

ENVOLVENTES
Págs. 66-67

TAPAJUNTAS
Pág. 67

SOPORTES
Págs. 68-69

TEJADOS
Pág. 70

Mercurio



APERTURA LATERAL



CUERPO ACERO



PUERTA ACERO O ACERO INOX.



TARJETERO 60608



CERRADURA 60410



Mercurio inoxidable brillo con soportes centrales cuadrados

Características y ventajas

- Cuerpos de acero pintado en negro, excepto en modelos de color blanco.
- Puertas de acero inoxidable (calidad AISI 304) o acero pintado.
- Opciones de color blanco disponibles para adaptarse a diferentes estilos y preferencias.

Terminaciones y colores de puerta



Inoxidable brillo



Negro



Antracita



Blanco



Oro



Plata



Arena perla



Mercurio plata

Boca: 230x30

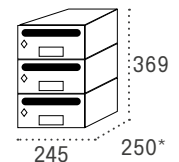
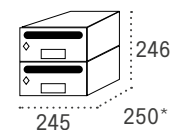
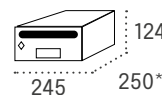

MERCURIO

Medidas en mm.

		Código	Código	Código
Cuerpo NEGRO	Puerta INOXIDABLE BRILLO	13506	23506	33506
Cuerpo NEGRO	Puerta NEGRO	13520	23520	33520
Cuerpo NEGRO	Puerta ANTRACITA	13510	23510	33510
Cuerpo BLANCO	Puerta BLANCO	13514	23514	33514
Cuerpo NEGRO	Puerta ORO	13507	23507	33507
Cuerpo NEGRO	Puerta PLATA	13529	23529	33529
Cuerpo NEGRO	Puerta ARENA PERLA	13509	23509	33509

* La puerta sobresale 1 cm del cuerpo.

Producto de stock

OPCIONES PARA AGRUPACIONES

CAMBIO DE COLOR EN PUERTAS
Pág. 63

ROTULACIÓN
Pág. 64

BANDEJAS
Pág. 65

ENVOLVENTES
Págs. 66-67

TAPAJUNTAS
Pág. 67

SOPORTES
Págs. 68-69

TEJADOS
Pág. 70

Silver



APERTURA
LATERAL



CUERPO
ACERO



PUERTA ACERO O
ACERO INOX.



TARJETERO
60606



CERRADURA
60450



Silver negro

Características y ventajas

- Cuerpos de acero pintado.
- Puertas de acero inoxidable (calidad AISI 304) o acero pintado.
- Cerradura de Grado 1 según normativa EN-13724.
- Diseño de líneas modernas para complementar cualquier ambiente.

Terminaciones y colores de puerta



Inoxidable satinado



Negro



Antracita



Titanio



Arena perla



Silver inoxidable satinado

SILVER

Medidas en mm.

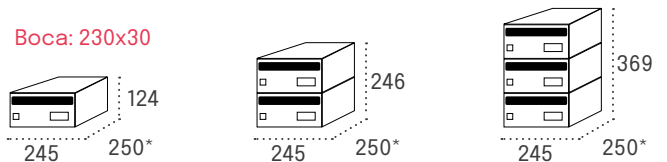

Medidas en mm.		Código	Código	Código
Cuerpo NEGRO	Puerta INOXIDABLE SATINADO	13716	23716	33716
Cuerpo NEGRO	Puerta NEGRO	13720	23720	33720
Cuerpo NEGRO	Puerta ANTRACITA	13711	23711	33711
Cuerpo NEGRO	Puerta TITANIO	13726	23726	33726
Cuerpo NEGRO	Puerta ARENA PERLA	13709	23709	33709

* La puerta sobresale 1 cm del cuerpo.

Producto de stock

OPCIONES PARA AGRUPACIONES

CAMBIO DE COLOR EN PUERTAS
Pág. 63

BANDEJAS
Pág. 65

ENVOLVENTES
Págs. 66-67

TAPAJUNTAS
Pág. 67

SOPORTES
Págs. 68-69

TEJADOS
Pág. 70

Moncayo



APERTURA LATERAL



CUERPO ACERO



PUERTA ACERO O ACERO INOX.



TARJETERO 60608



CERRADURA 60466



Moncayo negro

Características y ventajas

- Cuerpos de acero pintado en negro, con excepción de los modelos en color blanco, titanio y antracita.
- Puertas en acero pintado.
- Cerradura de Grado I conforme a la normativa EN-13724.
- Estilo con líneas rectas y enfoque minimalista.

Terminaciones y colores de puerta



MONCAYO

Medidas en mm.

Boca: 197x24

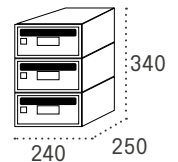
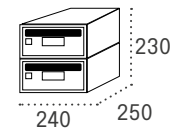
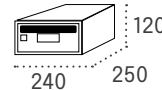

		Código	Código	Código
Cuerpo NEGRO	Puerta INOXIDABLE BRILLO	13906	23906	33906
Cuerpo NEGRO	Puerta INOXIDABLE SATINADO	13907	23907	36907
Cuerpo NEGRO	Puerta NEGRO	13920	23920	33920
Cuerpo ANTRACITA	Puerta ANTRACITA ¡Novedad!	13916	23916	33916
Cuerpo BLANCO	Puerta BLANCO	13909	23909	33909
Cuerpo NEGRO	Puerta PLATA	13929	23929	33929
Cuerpo NEGRO	Puerta BRONCE	13912	23912	33912
Cuerpo TITANIO	Puerta TITANIO	13925	23925	33925
Cuerpo NEGRO	Puerta GRANITO	13914	23914	33914

Producto de stock

OPCIONES PARA AGRUPACIONES

CAMBIO DE COLOR EN PUERTAS Pág. 63	ROTULACIÓN Pág. 64	BANDEJAS Pág. 65	ENVOLVENTES Págs. 66-67	TAPAJUNTAS Pág. 67	SOPORTES Págs. 68-69	TEJADOS Pág. 70
--	------------------------------	----------------------------	-----------------------------------	------------------------------	--------------------------------	---------------------------

Viena doble acceso



IDÓNEO ZONAS COSTERAS



APERTURA HACIA ARRIBA



ANTICORROSIÓN



CUERPO ALUMINIO



PUERTA ALUMINIO



TARJETERO 60606



CERRADURA 60463

 VERSIÓN ACCESO ÚNICO
BUZÓN VIENA

Págs. 24-25

Características y ventajas

- Cuerpo fabricado en aluminio pintado.
- Puertas en aluminio de 2 mm de espesor.
- Cerradura Grado I según normativa EN-13724.
- Para uso en exteriores, fabricado en aluminio.
- Base en forma de rampa que facilita la extracción.
- Alineación de marcos mediante piezas de unión.

Terminaciones y colores de puerta



Negro

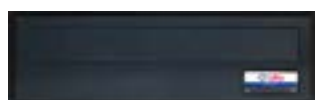

Antracita



Blanco



Pintura aluminio

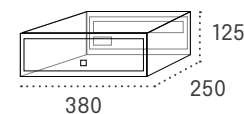
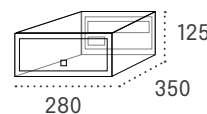

VIENA DOBLE ACCESO

Medidas en mm.

Boca: 231 x 34 / 331 x 34 mm

Cuerpo NEGRO
Puerta NEGRO ¡Novedad!

Código

11432

Código

11438

Cuerpo NEGRO

Puerta ANTRACITA

11430

11436

Cuerpo NEGRO

Puerta BLANCO

11431

11437

Cuerpo NEGRO

Puerta PINTURA ALUMINIO

11429

11435

Producto de stock

OPCIONES PARA AGRUPACIONES

ENVOLVENTES sin trasera para permitir el doble acceso
 Págs. 66-67

TAPAJUNTAS
 Pág. 67

Moncayo doble acceso



APERTURA LATERAL



CUERPO ACERO



TARJETERO 60608



CERRADURA 60466

VERSIÓN ACCESO ÚNICO
BUZÓN MONCAYO

Págs. 36-37

GUÍA DE INSTALACIÓN
EVITAR OXIDACIÓN

Pág. 110

Características y ventajas

- Construidos en acero imprimado y pintado.
- Puertas en acero pintado.
- Cerradura Grado I según normativa EN-13724.

Terminaciones y colores de puerta



Blanco



Negro



Plata

MONCAYO DOBLE ACCESO

Medidas en mm.

Boca: 217 x 25 mm

Cuerpo NEGRO

Puerta NEGRO

Cuerpo BLANCO

Puerta BLANCO

Cuerpo PLATA

Puerta PLATA

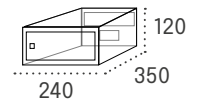
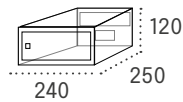

Código

Código

03520

03523

03531

03522

13952

13953

Opción de crear grupos, consultar disponibilidad.

Producto de stock

OPCIONES PARA AGRUPACIONES

ENVOLVENTES sin trasera para permitir el doble acceso
Págs. 66-67

TAPAJUNTAS
Pág. 67

BCP



APTO USO EXTERIOR



APERTURA LATERAL



ANTIVANDÁLICO



CUERPO Y PUERTAS ACERO



PATAS Y BASE ACERO INOX.



TARJETERO 60606



CERRADURA 60455

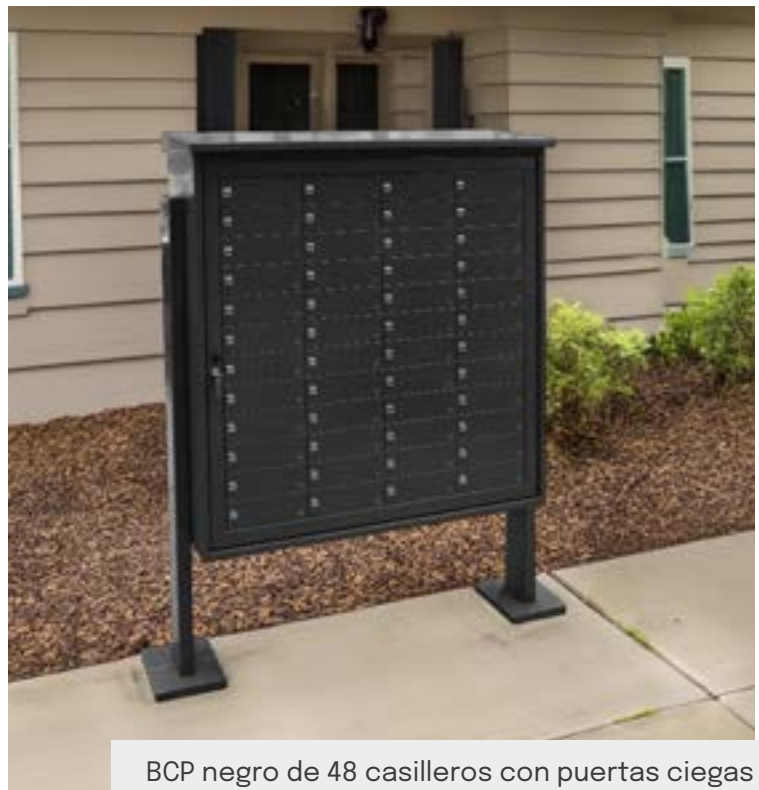

BCP negro de 48 casilleros con puertas ciegas

Características y ventajas

- Buzón pluridomiciliario con apertura total de la puerta para un reparto eficiente de la correspondencia.
- Disponible en agrupaciones de 24, 36 y 48 casilleros.
- Diseñado para ser instalado en áreas externas.
- Posibilidad de puertas con bocacartas, soporte lateral de 1,5 m y tejado protector para proteger el buzón de las condiciones climatológicas.
- Soportes laterales y bases fabricadas en acero inoxidable.
- Opción de rotulación mediante láser para una identificación precisa y duradera.

Terminaciones y colores de puerta



Negro



Antracita



Verde



Puertas ciegas



Con bocacartas

Tamaños y modelos

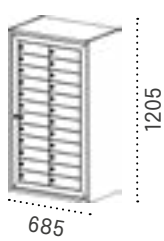

685

1205

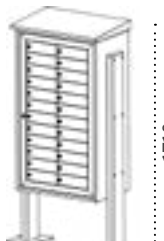

965

1710

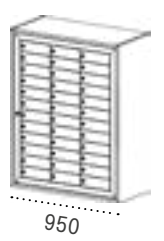

950

1205



1230

1710

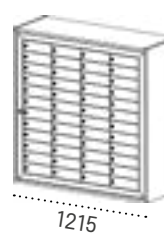

1215

1205

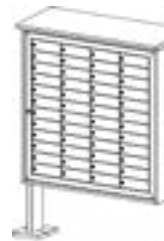

1495

1710

BCP 24 Puertas

BCP 36 Puertas

BCP 48 Puertas

Medida de fondo de la agrupación: 440 mm en todos los modelos. | Dimensiones de los casilleros interiores: 265 x 395 x 85 mm.

		Puertas ciegas	Puertas con bocacartas	Soporte lateral para suelo (ud.)	Tejado
BCP		Código	Código	Código	Código
BCP 24 Puertas	Negro	11070	11071	11072	11073
	Antracita ¡Nuevo!	11074	11075	11076	11077
	Verde	11078	11079	11080	11081
BCP 36 Puertas	Negro	11083	11084	11072	11085
	Antracita ¡Nuevo!	11082	11086	11076	11087
	Verde	11088	11089	11080	11090
BCP 48 Puertas	Negro	11093	11094	11072	11095
	Antracita ¡Nuevo!	11091	11092	11076	11096
	Verde	11097	11098	11080	11099

OPCIONES PARA AGRUPACIONES

ROTULACIÓN DE PUERTAS

Pág. 64

Buzones de comunidad

Amplia gama de buzones para comunidades, la solución perfecta para cada necesidad residencial.



Buzones verticales

Buzones de correo postal para comunidades



EXPO
VERTICAL Y
APAISADO
Pág. 44-45



VENUS
Pág. 52-53



DUOMO
VERTICAL
Pág. 46-47



TEIDE
Pág. 54-55



PRISMA
ACCESO SUPERIOR
Pág. 48-49



GALA
Pág. 56-57



PRISMA
ACCESO FRONTAL
Pág. 50-51

Expo



FRENTE ALUMINIO



APTO USO EXTERIOR



APERTURA LATERAL



ANTICORROSIÓN



CUERPO ACERO



PUERTA ALUMINIO



TARJETERO 60606



CERRADURA 60464

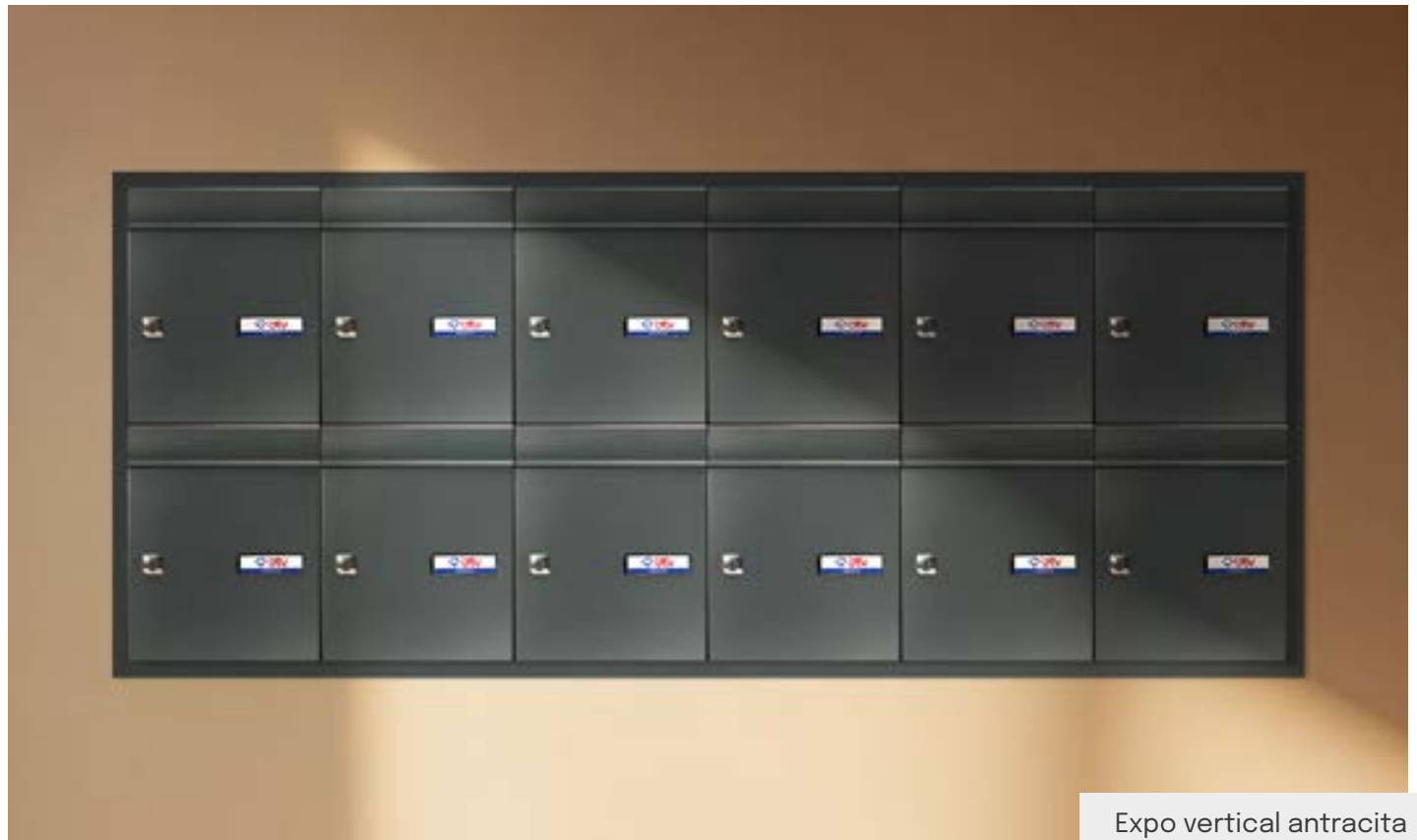

Expo vertical antracita

Características y ventajas

- Puertas y viseras de aluminio pintado de 1,5 mm de espesor.
- Cuerpos de acero pintado negro.
- Cerradura de Grado I según normativa EN-13724.
- Gran capacidad de almacenamiento.

Terminaciones y colores de puerta



Negro



Antracita



Pintura aluminio



Expo apaisado aluminio con envoltente de aluminio

Boca: 214x30

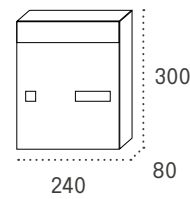

Boca: 325x30

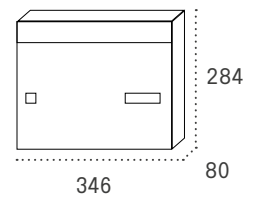

EXPO VERTICAL Y APAISADO

Medidas en mm.

		Código	Código
Cuerpo NEGRO	Puerta NEGRO	12501	12511
Cuerpo NEGRO	Puerta ANTRACITA	12502	12512
Cuerpo NEGRO	Puerta PINTURA ALUMINIO	12503	12513

Producto de stock

OPCIONES PARA AGRUPACIONES

ENVOLVENTES
Págs. 66-67

TAPAJUNTAS
Pág. 67

TEJADOS
Pág. 70

Duomoo



APERTURA LATERAL



ACERO



PUERTA ACERO GALVANIZADO O INOX.



CERRADURA 60464



Duomoo blanco, pintura aluminio y antracita con números "Pitágoras" de 8,5 cm

Características y ventajas

- Cuerpos de acero pintado negro.
- Puertas de acero galvanizado pintado o acero inoxidable (calidad AISI 304).
- Cerradura de Grado I, cumpliendo con la normativa EN-13724.
- Diseño elegante para entornos modernos.
- Opción de rotulación en puertas para mejor identificación del destinatario.

Boca: 231x34

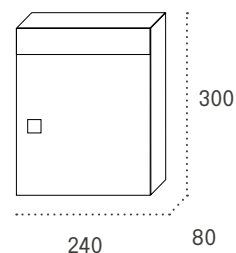

Terminaciones y colores de puerta



Inox. satinado

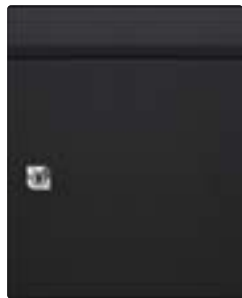

Negro



Antracita



Blanco



Pintura aluminio

Duomo: Innovación Made in Spain

Diseño elegante sin tarjetero, hecho en nuestra fábrica de Zaragoza. **Seguridad certificada, funcionalidad avanzada.**



DUOMO VERTICAL

Medidas en mm.

		Código
Cuerpo NEGRO	Puerta INOXIDABLE SATINADO	16471
Cuerpo NEGRO	Puerta NEGRO	16472
Cuerpo NEGRO	Puerta ANTRACITA	16473
Cuerpo NEGRO	Puerta BLANCO	16474
Cuerpo NEGRO	Puerta PINTURA ALUMINIO	16475

Producto de stock

OPCIONES PARA AGRUPACIONES

CAMBIO DE COLOR
Pág. 63

ROTULACIÓN
Pág. 64

ENVOLVENTES
Págs. 66-67

TAPAJUNTAS
Pág. 67

TEJADOS
Pág. 70

Prisma acceso superior



APERTURA LATERAL



CUERPO ACERO



PUERTA ACERO O ACERO INOX.



TARJETERO 60606



CERRADURA 60455

Características y ventajas

- Fabricados en acero inoxidable o acero pintado.
- Cerradura de Grado I conforme a la normativa EN-13724.
- Combina diseño, comodidad y originalidad para destacar en cualquier entorno.
- Disponible en grupos de 3, 4 y 5 buzones. Y posibilidad de fabricación de agrupaciones especiales a medida, desde 6 hasta 24 buzones, con eliminación de duplicidad de paredes.
- Para grupos de 6 a 24 buzones, se aplica un precio unitario multiplicado por el número de buzones.

Terminaciones y colores



Cuerpo negro
Puerta inox brillo



Cuerpo negro
Puerta negra



Cuerpo negro
Puerta antracita



Cuerpo negro
Puerta plata



G3, G4, G5
Cuerpo y puerta
inoxidable brillo



G3, G4, G5
Cuerpo negro
Puerta inox satin.



Grupos especiales
Cuerpo y puerta inox satin.



Grupos especiales
Cuerpo y puerta antracita



Grupos especiales
Cuerpo y puerta blanco



Grupos especiales
Cuerpo y puerta plata

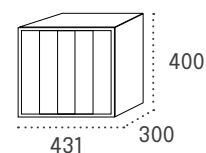
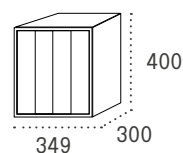
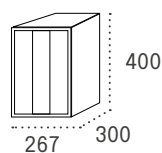

PRISMA ACCESO SUPERIOR		Grupo de 3	Grupo de 4	Grupo de 5
Medidas en mm.	Boca: 243x23	Código	Código	Código
Cuerpo NEGRO	Puerta INOX BRILLO	36106	46106	56106
Cuerpo INOX BRILLO	Puerta INOX BRILLO	36130	46130	56130
Cuerpo NEGRO	Puerta INOX SATINADO	36107	46107	56107
Cuerpo NEGRO	Puerta NEGRO	36112	46112	56112
Cuerpo NEGRO	Puerta ANTRACITA	36110	46110	56110
Cuerpo NEGRO	Puerta PLATA	36129	46129	56129

Producto de stock

Agrupaciones especiales a medida

Número de buzones	6	7	8	9	10	11	12	13	14	15	16	17	18	19	20	21	22	23	24
Longitud cuerpo (mm)	513	595	677	759	841	923	1005	1087	1169	1251	1333	1415	1497	1579	1661	1743	1825	1907	1989

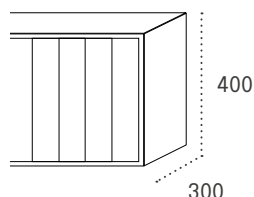

PRISMA ACCESO SUPERIOR ESPECIAL		Grupo de 6 a 11	Grupo de 12 a 24
		Código	Código
Cuerpo NEGRO	Puerta INOX BRILLO	56378	56340
Cuerpo INOX SATINADO	Puerta INOX SATINADO	56379	56341
Cuerpo NEGRO	Puerta NEGRO	56385	56350
Cuerpo NEGRO	Puerta ANTRACITA	56398	56348
Cuerpo ANTRACITA	Puerta ANTRACITA	56399	56349
Cuerpo BLANCO	Puerta BLANCO	56386	56351
Cuerpo NEGRO	Puerta PLATA	56381	56344
Cuerpo PLATA	Puerta PLATA	56384	56347

OPCIONES PARA AGRUPACIONES

CAMBIO DE COLOR EN PUERTAS
Pág. 63

ROTULACIÓN
Pág. 64

SOPORTES
Págs. 68-69

Prisma acceso frontal



APERTURA LATERAL



CUERPO ACERO



PUERTA ACERO O ACERO INOX.



TARJETERO 60606



CERRADURA 60455

Características y ventajas

- Fabricados en acero inoxidable o acero pintado, con bocacartas en puerta para un acceso cómodo.
- Cerradura de Grado I conforme a la normativa EN-13724.
- Combina diseño, comodidad y originalidad para destacar en cualquier entorno.
- Disponible en grupos de 3, 4 y 5 buzones. Y posibilidad de fabricación de agrupaciones especiales a medida, desde 6 hasta 24 buzones, con eliminación de duplicidad de paredes.
- Para grupos de 6 a 24 buzones, se aplica un precio unitario multiplicado por el número de buzones.

Terminaciones y colores



Cuerpo negro
Puerta inox brillo



Cuerpo negro
Puerta negra



Cuerpo negro
Puerta antracita



Cuerpo negro
Puerta plata



Cuerpo y puerta
inoxidable brillo



Cuerpo negro
Puerta inox satin.



Cuerpo y puerta inox satin.



Cuerpo y puerta antracita



Cuerpo y puerta blanco



Cuerpo y puerta plata

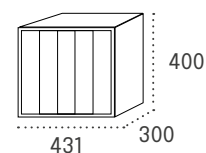
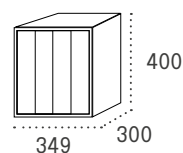
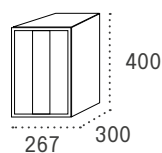

PRISMA ACCESO FRONTAL

		Grupo de 3	Grupo de 4	Grupo de 5
Medidas en mm.	Boca: 300x22	Código	Código	Código
Cuerpo NEGRO	Puerta INOX BRILLO	36310	46310	56310
Cuerpo INOX BRILLO	Puerta INOX BRILLO	36330	46330	56330
Cuerpo NEGRO	Puerta INOX SATINADO	36313	46313	56313
Cuerpo NEGRO	Puerta NEGRO	36315	46315	56315
Cuerpo NEGRO	Puerta ANTRACITA	36314	46314	56314
Cuerpo NEGRO	Puerta PLATA	36328	46328	56328

Producto de stock

Agrupaciones especiales a medida

Número de buzones	6	7	8	9	10	11	12	13	14	15	16	17	18	19	20	21	22	23	24
Longitud cuerpo (mm)	513	595	677	759	841	923	1005	1087	1169	1251	1333	1415	1497	1579	1661	1743	1825	1907	1989

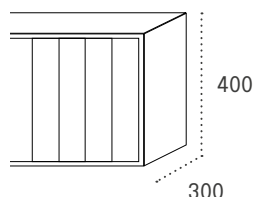

		Grupo de 6 a 11	Grupo de 12 a 24
PRISMA ACCESO FRONTAL ESPECIAL		Código	Código
Cuerpo NEGRO	Puerta INOX BRILLO	56391	56355
Cuerpo INOX SATINADO	Puerta INOX SATINADO	56392	56356
Cuerpo NEGRO	Puerta NEGRO	56402	56365
Cuerpo NEGRO	Puerta ANTRACITA	56400	56363
Cuerpo ANTRACITA	Puerta ANTRACITA	56401	56364
Cuerpo BLANCO	Puerta BLANCO	56403	56366
Cuerpo NEGRO	Puerta PLATA	56394	56359
Cuerpo PLATA	Puerta PLATA	56397	56362

OPCIONES PARA AGRUPACIONES

CAMBIO DE COLOR EN PUERTAS
Pág. 63

ROTULACIÓN
Pág. 64

ENVOLVENTES
Págs. 66-67

TAPAJUNTAS
Pág. 67

Venus



APERTURA
LATERAL



ACERO



PUERTA ACERO O
ACERO INOX.



TARJETERO
60614



CERRADURA
60450



Venus negro

Características y ventajas

- Fabricados en acero pintado.
- Puertas de acero galvanizado pintado o acero inoxidable (calidad AISI 304).
- Cerradura de Grado I conforme a la normativa EN-13724.
- Buzón robusto con amplia apertura frontal. Hasta tamaño A4 inclusive.

Boca: 207x30

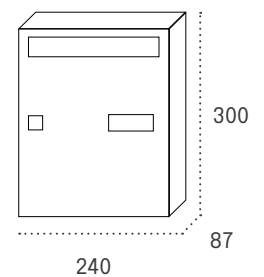

Terminaciones y colores de puerta



Inoxidable brillo



Inoxidable satinado



Negro



Antracita



Blanco



Plata



Arena perla



Granito

VENUS		Código
Cuerpo NEGRO	Puerta INOXIDABLE BRILLO	14407
Cuerpo NEGRO	Puerta INOXIDABLE SATINADO	14406
Cuerpo NEGRO	Puerta NEGRO	14420
Cuerpo ANTRACITA	Puerta ANTRACITA ¡Novedad!	14412
Cuerpo BLANCO	Puerta BLANCO	14414
Cuerpo NEGRO	Puerta PLATA	14426
Cuerpo NEGRO	Puerta ARENA PERLA	14409
Cuerpo NEGRO	Puerta GRANITO	14408

Producto de stock

OPCIONES PARA AGRUPACIONES

ROTULACIÓN
Pág. 64

ENVOLVENTES
Págs. 66-67

TAPAJUNTAS
Pág. 67

Teide



APERTURA LATERAL



ACERO



PUERTA ACERO O ACERO INOX.



TARJETERO 60608



CERRADURA 60457



Teide acero inoxidable satinado

Características y ventajas

- Cuerpo de acero pintado.
- Puertas disponibles en acero pintado, acero inoxidable (calidad AISI 304) y skimplate madera.
- Cerradura de Grado I conforme a la normativa EN-13724.

Boca: 198x24

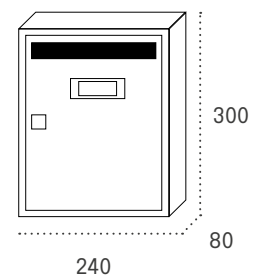

Terminaciones y colores de puerta



Inoxidable
brillo



Inoxidable
satinado



Negro



Antracita



Blanco



Plata



Bronce



Arena perla



Granito

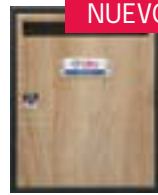

Skimplate
madera
roble

NUEVO



Skimplate
madera
ceniza



Skimplate
madera
cerezo



Skimplate
madera
sapelli

TEIDE		Código
Cuerpo NEGRO	Puerta INOXIDABLE BRILLO	05866
Cuerpo NEGRO	Puerta INOXIDABLE SATINADO	15828
Cuerpo NEGRO	Puerta NEGRO	05820
Cuerpo ANTRACITA	Puerta ANTRACITA ¡Novedad!	15829
Cuerpo BLANCO	Puerta BLANCO	05874
Cuerpo NEGRO	Puerta ARENA PERLA	05869
Cuerpo NEGRO	Puerta BRONCE	15826
Cuerpo PLATA	Puerta PLATA	05828
Cuerpo GRANITO	Puerta GRANITO	15827
Cuerpo ANTRACITA	Puerta SKIMPLATE MADERA ROBLE ¡Novedad!	15831
Cuerpo PLATA	Puerta SKIMPLATE MADERA CENIZA	15821
Cuerpo ANTRACITA	Puerta SKIMPLATE MADERA CEREZO	15830
Cuerpo NEGRO	Puerta SKIMPLATE MADERA SAPELLI	15823

Hasta fin de existencias

Producto de stock

OPCIONES PARA AGRUPACIONES

ROTULACIÓN
Pág. 64

* No disponible sobre los acabados *skimplate*.

ENVOLVENTES
Págs. 66-67

TAPAJUNTAS
Pág. 67

Gala



APERTURA LATERAL



ACERO



MDF DE ALTA RESISTENCIA



TARJETERO 60618



CERRADURA 60464



Gala roble rústico

Características y ventajas

- Cuerpo de acero pintado.
- Puertas en MDF con diversos acabados.
- Posibilidad de personalización según preferencias del cliente.
- Cerradura de Grado I conforme a la normativa EN-13724.

Boca: 207x30

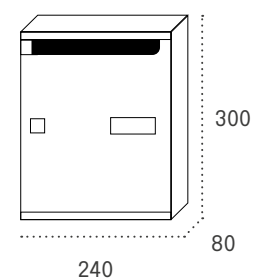

Terminaciones y colores de puerta



Blanco brillo



Burdeos brillo



Cerezo



Roble rústico



Gala burdeos brillo

GALA		Código
Cuerpo PLATA	Puerta BLANCO BRILLO	36080
Cuerpo PLATA	Puerta BURDEOS BRILLO	36082
Cuerpo NEGRO	Puerta CEREZO	36089
Cuerpo ARENA PERLA	Puerta ROBLE RÚSTICO	36086

Hasta fin de existencias



Instalación de buzones horizontales Barajas inoxidable satinado

Instalación de buzones verticales Prisma de acceso frontal plata





Agrupación a suelo Kuik Home antracita de tres columnas



Equipamiento y accesorios

Descubre nuestras soluciones a medida como fabricantes de buzones.



Equipamiento y accesorios

Soluciones para agrupaciones y buzones individuales



MONTAJE Y ROTULACIÓN
Pág. 62



GLOSARIO DE TÉRMINOS
Pág. 62



TERMINACIONES Y COLORES
Pág. 63

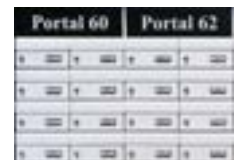

ROTULACIÓN PARA AGRUPACIONES
Pág. 64

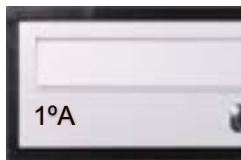

ROTULACIÓN EN PUERTAS
Pág. 64



BANDEJAS
Pág. 65



ENVOLVENTES Y TAPAJUNTAS
Pág. 66-67



BRAZOS Y SOPORTES
Pág. 68-69



TEJADOS
Pág. 70



VARILLA ANTICAÍDA
Pág. 70



BLÍSTER DE CERRADURAS
Pág. 72



LLAVES EN BRUTO
Pág. 72



BOLSAS DE TARJETEOS
Pág. 73



RECAMBIOS
Pág. 74



BOLSAS DE CERRADURAS
Pág. 75

Montaje y rotulación de agrupaciones

1. **Distribuye** el número de buzones en filas y columnas, siguiendo estas pautas:
 - **Máximo 7 buzones horizontales en altura.**
 - **Máximo 3 buzones verticales en altura** - sin superponerse los de entrada superior.
 - El **ancho máximo total es de 2 metros**. Para anchos superiores, el bloque se suministra en partes.
2. **Calcula** los espacios necesarios para **bandejas, placas de portero o anuncios** para tu agrupación.
3. **Rotula la agrupación** y aprovecha los espacios vacíos para colocar anuncios y publicidad.
4. **Selecciona los complementos** para vestir la agrupación: envolventes, tapajuntas, soportes y tejados.
5. BTV montará el conjunto y te lo enviará listo para su instalación.

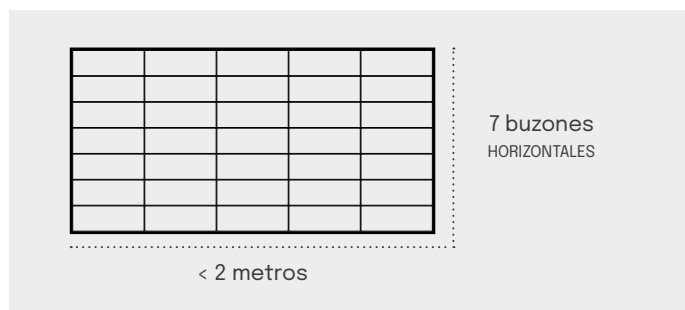

Glosario de términos



ROTULACIÓN

Rotulación de vinilo sobre placa y/o rotulación en puertas en función del material.

Pág. 64

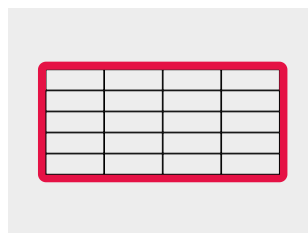

TAPAJUNTAS

Oculta el espacio entre los buzones empotrados y el hueco de la pared, y enmarca la agrupación.

Pág. 67

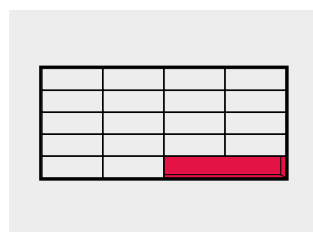

BANDEJAS

Útiles para cuadrar agrupaciones y para el día a día de la comunidad.

Pág. 65

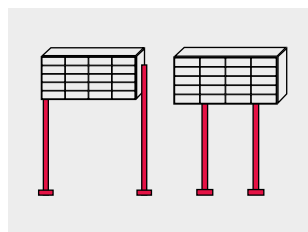

SOPORTES

Soportes y brazos a suelo cuadrados o redondos. Los brazos laterales incluyen embellecedor.

Págs. 68-69

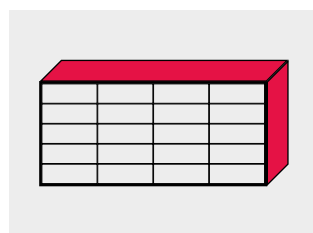

ENVOLVENTE

Protege el cuerpo de los buzones y embellece la vista lateral y superior de la agrupación.

Págs. 66-67

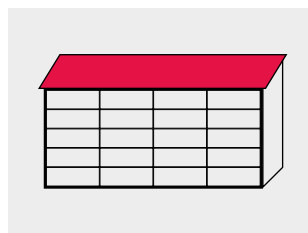

TEJADOS

Cubren y protegen las agrupaciones de buzones instaladas en el exterior.

Pág. 70

Terminaciones y colores

Posibilidad de personalizar nuestros buzones metálicos en color y efecto para adecuarlos a cualquier estilo.

- **Pedido mínimo de 20 unidades.**
- El precio base de partida para calcular el coste del cambio de color, es el precio del modelo color negro o blanco de cada buzón.

COLORES LISOS

Aptos para uso interior y exterior

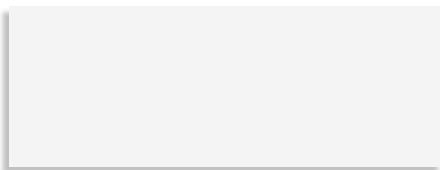

Blanco señales 9003

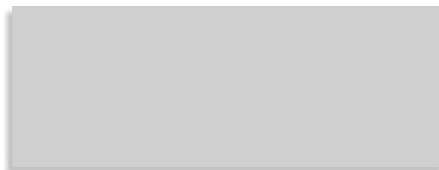

Gris tele 4 7047

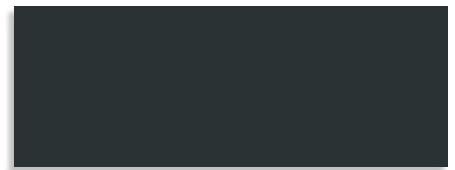

Gris antracita 7016



Negro intenso 9005



Verde turquesa 6016

COLORES EFECTO METALIZADO

Aptos para uso interior y exterior

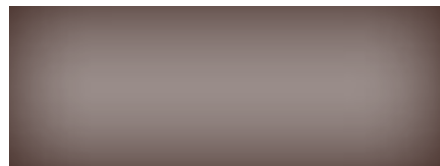

Bronce



Pintura aluminio



Plata 9006

COLORES EFECTO METALIZADO

Aptos para uso interior



Titanio 9007



Arena perla



Granito

CAMBIO DE COLOR

		Código	EAN: 8421461
Colores LISOS	Solo CUERPO	99993	999931
	Solo PUERTA	99991	999917
Colores EFECTO METALIZADO	Solo PUERTA	99988	999887

Rotulación para agrupaciones

- Colocación de **vinilos sobre placas** en agrupación de buzones.
- Personalización con la **información que se solicite**: dirección, nombre de urbanización o polígono...

TIPOGRAFÍAS DISPONIBLES

- Arial Narrow
- Euro Style
- Times New Roman



ROTULACIÓN AGRUPACIONES	Ancho hasta 1 metro	Ancho de 1 a 2 metros
	Código	Código
Placa ACERO INOXIDABLE BRILLO	10389	10387
Placa ACERO INOXIDABLE SATINADO	10385	10388
Placa ALUMINIO PINTADO NEGRO	10381	10384
Placa ALUMINIO PINTADO NATURAL	10380	10386

Rotulación en puertas

- Personaliza la agrupación de buzones para identificar a cada destinatario de forma individual.
- Dos opciones de rotulación** para adaptarse a diversos materiales y acabados, cubriendo todas las necesidades.
- El pedido mínimo es de **20 unidades**.



IMPRESIÓN DIGITAL

Disponible para buzones fabricados en acero pintado o aluminio.

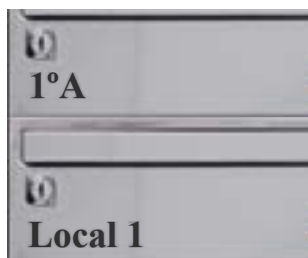

GRABADO LÁSER

Exclusivamente disponible para modelos de acero inoxidable.

ROTULACIÓN PUERTAS		Código
Impresión DIGITAL	De 1 a 10 caracteres	10437
	De 1 a 3 caracteres	10431
Grabado LÁSER	De 4 a 10 caracteres	10432



Bandejas de publicidad

- Recipientes ideales para la distribución de material publicitario en áreas concurridas.
- Se integran con el fondo del envoltente de la agrupación de buzones para una presentación uniforme.



BANDEJAS DE PUBLICIDAD

	Código
Bandeja de 1 buzón de ancho	10281
Bandeja de 2 buzones de ancho	10282
Bandeja de 3 buzones de ancho	10283

Envolvente básico

- Envolvente con trasera. **Espesor de 0,8 mm.**
- Material acero galvanizado pintado o acero inoxidable.
- No recomendados para exterior: acabados arena y titanio.
- **Mínimo 1 metro**, redondeando al siguiente medio metro.
- Ancho superiores a 2 metros se suministra en partes.
- Precio por metro lineal.

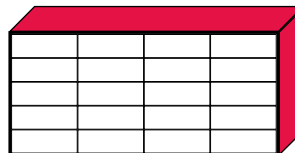

	8-25 CM DE FONDO		26-35 CM DE FONDO	
	4 - 15 BUZONES	16 O MÁS BUZONES	4 - 15 BUZONES	16 O MÁS BUZONES
ENV. BÁSICO	Código	Código	Código	Código
Acero INOX. BRILLO	10308	10392	10317	10393
Acero INOX. SATINADO	10307	10398	10316	10399
Color ANTRACITA	10309	10318	10310	10319
Color NEGRO	10302	10293	10311	10296
Color BLANCO	10303	10294	10312	10297
Color PLATA	10304	10295	10313	10298
Color TITANIO	10306	10395	10315	10396
Color ARENA	10305	10368	10314	10369

Envolvente doble

- Envolvente con trasera. **Espesor de 20 mm.**
- Material acero galvanizado pintado o acero inoxidable.
- No recomendados para exterior: acabados arena y titanio.
- **Mínimo 1 metro**, redondeando al siguiente medio metro.
- Ancho superiores a 2 metros se suministra en partes.
- Precio por metro lineal.

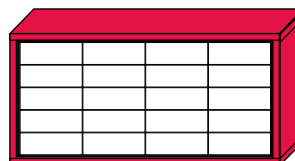

	8-25 CM DE FONDO		26-35 CM DE FONDO	
	4 - 15 BUZONES	16 O MÁS BUZONES	4 - 15 BUZONES	16 O MÁS BUZONES
ENV. DOBLE	Código	Código	Código	Código
Acero INOX. BRILLO	10181	10364	10190	10366
Acero INOX. SATINADO	10180	10374	10189	10378
Color ANTRACITA	10182	10362	10183	10363
Color NEGRO	10175	10371	10185	10375
Color BLANCO	10176	10372	10184	10376
Color PLATA	10177	10373	10186	10377
Color TITANIO	10179	10358	10188	10359
Color ARENA	10178	10356	10187	10357

Envolvente de aluminio

- Envolvente con trasera. **Espesor de 25 mm.**
- Aluminio pintado con cantoneras redondeadas de ABS.
- **Mínimo 1 metro**, redondeando al siguiente medio metro.
- Ancho superiores a 2 metros se suministra en partes.
- Precio por metro lineal.

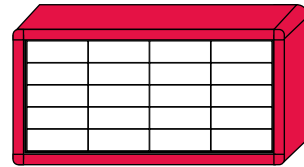

	MENOR QUE 30 CM DE FONDO		IGUAL O MAYOR QUE 30 CM DE FONDO	
	4 - 15 BUZONES	16 O MÁS BUZONES	4 - 15 BUZONES	16 O MÁS BUZONES
ENV. ALUMINIO	Código	Código	Código	Código
Color NEGRO	10166	10160	10168	10163
ALUMINIO	10167	10162	10169	10165

Tapajuntas

- Oculta el espacio entre los buzones y el hueco de la pared.
- Enmarca la agrupación proporcionando un mejor acabado.
- Mínimo 1 metro, redondeando al siguiente medio metro.
- Precio por metro lineal.

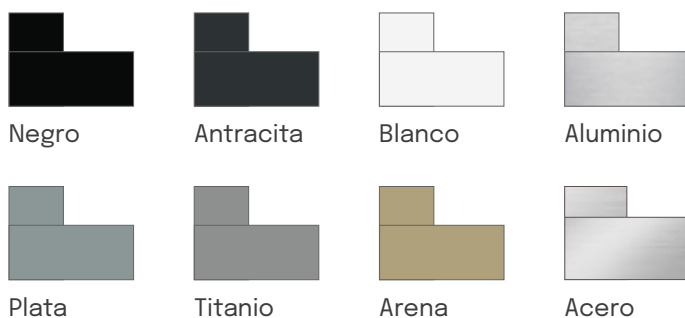
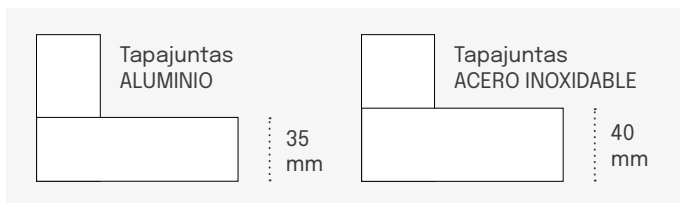
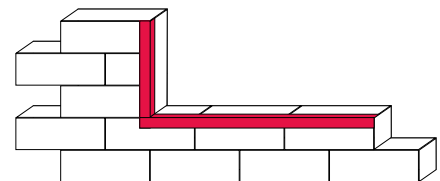

ALUMINIO	Código
Color NEGRO	10570
Color ANTRACITA	10584
Color BLANCO	10580
ALUMINIO	05507
Color PLATA	10581
Color TITANIO	10583
Color ARENA	10582

ACERO INOXIDABLE	Código
Acero INOX. BRILLO	05505
Acero INOX. SATINADO	10571

Brazos laterales cuadrados

- Soportes laterales cuadrados y embellecedores a suelo.
- Soportes centrales disponibles para agrupaciones de una anchura superior a 1,5 metros.

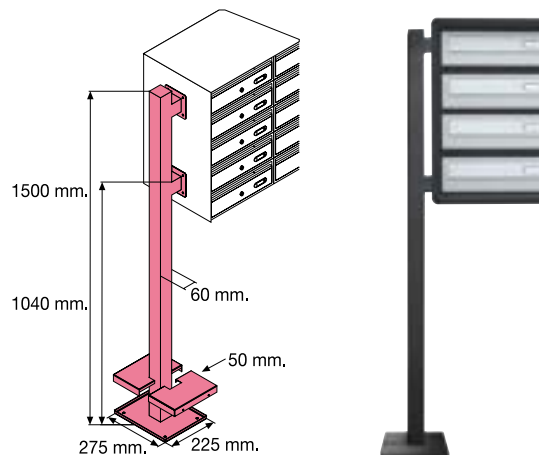

BRAZOS LATERALES CUADRADOS

Acero INOXIDABLE BRILLO

Color NEGRO

Color BLANCO

Color PLATA

Color ANTRACITA **¡Novedad!**

Código

10215

10229

10230

10231

10233

Brazos laterales redondos

- Soportes laterales redondos y embellecedores a suelo.
- Soportes centrales disponibles para agrupaciones de una anchura superior a 1,5 metros.

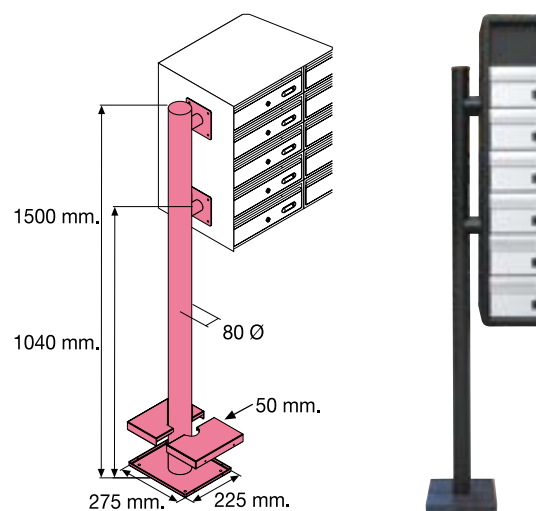

BRAZOS LATERALES REDONDOS

Color NEGRO

Color BLANCO

Color PLATA

Color ANTRACITA **¡Novedad!**

Código

10235

10236

10237

10234

Soportes centrales cuadrados

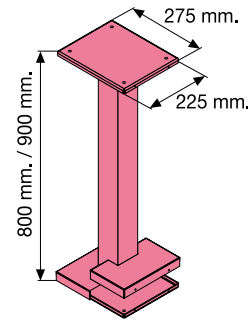

	ALTO 50 CM	ALTO 80 CM	ALTO 90 CM
SOPORTES A SUELO CUADRADOS	Código	Código	Código
Acero INOXIDABLE BRILLO	-	10213	10214
Color NEGRO	10224	04215	04216
Color BLANCO	-	10220	10222
Color PLATA	-	10221	10223
Color ANTRACITA ¡Novedad!	10238	10239	10240
Color PINTURA ALUMINIO ¡Novedad!	-	10218	10219

Soportes centrales redondos

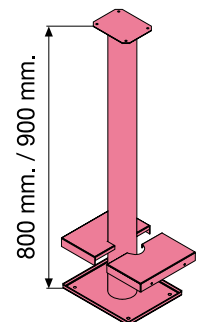

	ALTO 50 CM	ALTO 80 CM	ALTO 90 CM
SOPORTES A SUELO REDONDOS	Código	Código	Código
Color NEGRO	10256	10250	10253
Color BLANCO	-	10251	10254
Color PLATA	-	10252	10255
Color ANTRACITA ¡Novedad!	10257	10258	10259
Color PINTURA ALUMINIO ¡Novedad!	-	10260	10261

Tejado

- Disponible para buzones horizontales con fondo 25 - 37 cm.
- Fabricado en acero galvanizado pintado o acero inoxidable.
- Voladizo frontal de 95 mm, y altura de 75 mm.

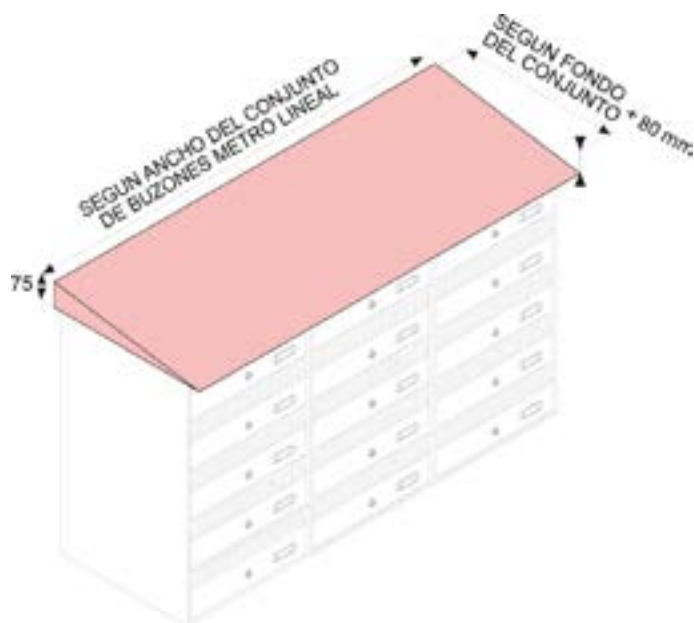

- Alto: 75 mm.
- Ancho: según el del conjunto de buzones
- Fondo: el del conjunto + 80 mm.

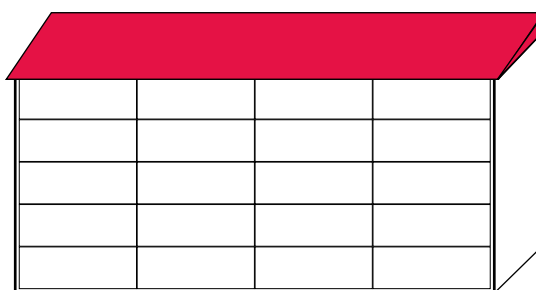

TEJADO

Acero INOXIDABLE BRILLO

Acero INOXIDABLE SATINADO

Color NEGRO

Color ANTRACITA

Color BLANCO

Color PINTURA ALUMINIO

¡Novedad!

HASTA 1 M DE ANCHO

ENTRE 1 Y 2 M DE ANCHO

Código

Código

10564

10573

10561

10574

10562

10575

10565

10577

10563

10576

10567

10579

Otros accesorios

Varilla anticaída

- Varillas de acero galvanizado que se adaptan a la mayoría de buzones verticales de comunidad.
- Evitan la caída del contenido al abrir la puerta.

Código

Varilla ANTICAÍDA

60066



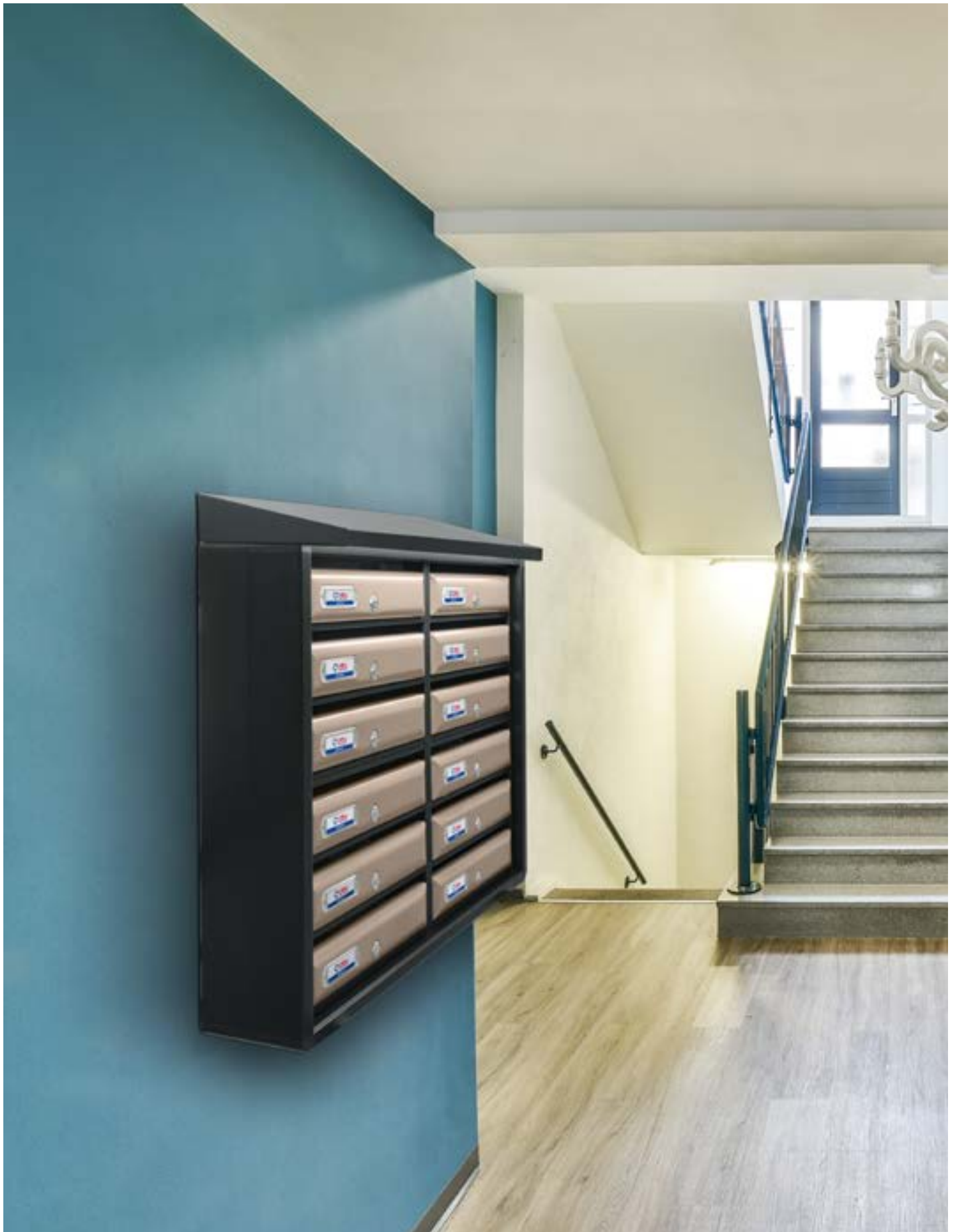

Blíster de cerraduras



60001

60004

60011

60006

60005

60008

BLISTER CERRADURAS

		Código
Cerradura DIAMANTE	Acabado CROMADO	60001
	Acabado DORADO	60004
	Para uso de Correos	60011
Cerradura CUADRADA	Acabado CROMADO	60006
	Acabado DORADO	60005
	Para uso de Correos	60008

Llaves en bruto

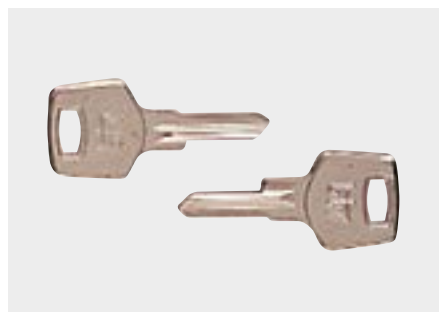

Llave en bruto | 03003



Doble dentado | 03007



Cerradura logo | 60611

LLAVES EN BRUTO

	Código
Llave en bruto (10 uds.)	03003
Llave en bruto doble dentado (10 uds.)	03007
Llave en bruto cerradura logo (10 uds.)	60611

Hasta fin de existencias

Bolsas de tarjeteros



60602



60603



60618



60606



60607



60608



60609



60614

TARJETEOS	MEDIDAS INTERIORES	TORNILLERÍA	Código
ACERO INOXIDABLE dorado (5 uds.)	60 x 24 mm	Incluída	60602
	60 x 24 mm	Incluída	60603
	60 x 24 mm	Incluída	60618
ACERO INOXIDABLE natural (5 uds.)	65 x 25 mm	No necesita	60608
	64 x 16 mm	No necesita	60606
	64 x 16 mm	No necesita	60614
	78 x 22 mm	No necesita	60609
	65 x 25 mm	Incluída	60607
PLÁSTICO (10 uds.)			



60012



60015



60013



60016

BLÍSTER VARIEDAD DE TARJETEOS	CONTENIDO	TORNILLERÍA	Código
ACERO INOXIDABLE (2 uds.)	60602 + 60603	Incluída	60012
	60602 + 60618	Incluída	60015
PLÁSTICO (4 uds.)	60606 + 60607 + 60608 + 60609	Incluída	60013
	60606 + 60608 + 60609 + 60614	No necesita	60016

Hasta fin de existencias

Repuestos

Abeto		60603
Alhambra	60472 Cromo	
Alpes	60448 Cromo 60404 Oro	60603
Alpes inoxidable	60449 Cromo	60603
Aneto	60414 Cromo 60463 Cromo	60609
Anuncios	60475 Cromo	
Aranjuez	60001 Kit cromo 60004 Kit oro	60603
Astún	60001 Kit cromo 60004 Kit oro	60603
Atlantis	60465 Cromo	60616
Avant	60463 Cromo	60603
Barajas	60455 Cromo	60609
BCP	60455 Cromo	60606
Berlín	60469 Cromo	60615
Bermeo	60469 Cromo	
Bohemia	60448 Cromo 60404 Oro	60603
Bohemia inox.	60449 Cromo	60603
Bruselas	60001 Kit cromo 60004 Kit oro	60603
Cajas caudales	60458 Cromo	
Castillo	60409 Cromo 60461 Cromo	60608
Century	60466 Cromo	60603
Chalet	60401 Cromo 60450 Cromo	60614
Class	60463 Cromo	
Colonia	60401 Cromo 60450 Cromo	60614
Coral	60465 Cromo	
Cortijo	60469 Cromo	60617
Danubio	60463 Cromo	60606
Dinamarca	60001 Kit cromo 60004 Kit oro	60603
Ebro	60464 Cromo	60606
Expo	60464 Cromo	60606
Gala	60464 Cromo	60618
Galaxy	60465 Cromo	
Garden		60608
Góndola	60462 Cromo	60615
Hércules	60001 Kit cromo 60004 Kit oro	60603
Horizonte	60468 Cromo	
Ibiza	60408 Cromo	60607

Imperio	60001 Kit cromo 60004 Kit oro	60609
Laredo	60473 Cromo	
Lisboa	60469 Cromo	
Londres	60483 Cromo	60603
Mercurio	60410 Cromo	60608
Mónaco	60467 Cromo	60603
Moncayo	60466 Cromo	60608
Montecarlo	60467 Cromo	60618
Nano	60471 Cromo	60615
Niza y Ordesa	60001 Kit cromo 60004 Kit oro	60603
Paisaje	60409 Cromo 60461 Cromo	60609
Panera	60456 Serreta 60490 Pomo	60608
Portallaves	60459 Cromo	
Posta	60460 Cromo	60615
Prisma	60455 Cromo	60606
Recogecartas	60457 Cromo	60603
Riviera	60461 Cromo	
Ronda y Royal	60001 Kit cromo 60004 Kit oro	60603
Samla	60464 Cromo	60618
Servicios	60409 Cromo 60461 Cromo	60608
Sevilla	60425 Cromo	60608
Silver	60450 Cromo	60606
Támesis	60001 Kit cromo 60004 Kit oro	60603
Teide	60457 Cromo	60608
Tena	60463 Cromo	
Toledo	60425 Cromo	60603
Tokyo	60462 Cromo	60615
Troya	60463 Cromo	60614
Urban	60455 Cromo	60609
Venus	60409 Cromo 60461 Cromo	60614
Venecia	60001 Kit cromo 60004 Kit oro	60603
Viena	60463 Cromo	60606
Vitrina	60507 Cromo	



Consulta las dimensiones de cada cerradura escaneando el QR.

Bolsas de cerraduras

CERRADURAS DIAMANTE | Bolsas de 6 unidades

Colocación a presión



60410



60413



60449



60469



60473

Colocación a rosca

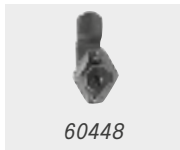

60448



60425



60404



60405



CERRADURAS CUADRADAS | Bolsas de 6 unidades

Colocación a presión



60450



60455



60457



60460



60461



60466



60468



60481

Cerradura
cartero

Colocación a rosca



60463



60464



60465



60467



60475



60483



60451



60482

Cerradura
cartero



OTROS TIPOS DE CERRADURAS | Bolsas de 6 unidades



60458



60459



60472



Hasta fin de existencias

Buzones individuales

Amplia variedad, encuentra el buzón perfecto con opciones de material, acabado y modelo.



Buzones individuales

Buzones de correo postal para viviendas unifamiliares



GARDEN
PLÁSTICO ABS
Pág. 78



GALAXY
PLÁSTICO ABS
Pág. 79



CORAL
PLÁSTICO ABS
Pág. 80



CLASS
ACERO
Pág. 81



TENA
ACERO / INOX
Pág. 82



CHALET
ACERO
Pág. 83



COLONIA
ACERO
Pág. 84



LAREDO
ACERO
Pág. 85



BERMEO
ACERO
Pág. 86



NANO
ACERO / INOX
Pág. 87



LISBOA
ACERO / INOX
Pág. 88-89



POSTA
ACERO
Pág. 90



GÓNDOLA
ACERO INOX
Pág. 91



IMPERIAL
ALUMINIO
Pág. 92



RECOGECARTAS
Pág. 93

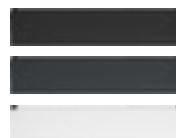

BOCACARTAS
Pág. 94



PANERA
Pág. 95

Garden ABS



APTO USO EXTERIOR



APERTURA HACIA ABAJO



ABS



TARJETERO
60608



CERRADURA
60456

Características y ventajas

- Cuerpo y puerta en ABS de gran resistencia.
- Bocacartas con forma de tejadillo para evitar la entrada de agua.
- Un clásico reinventado, ahora en ABS de alta resistencia.
- Peso de 1 Kg, facilitando su manipulación e instalación.

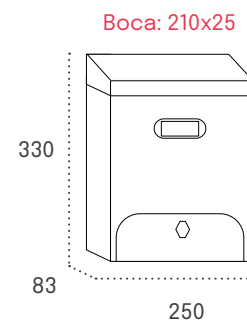

GARDEN ABS	Código	Código EAN: 8421461
Color ANTRACITA	15031	150318
Color BLANCO	15030	150301

Embalaje individual: 330 x 250 x 83 mm.

Producto de stock

Galaxy



Características y ventajas

- Fabricado en ABS de gran resistencia.
- Puerta que se detiene a 45° para facilitar el acceso a la correspondencia.
- Cerradura de Grado I según normativa EN-13724.
- Preparado para bocacartas en su parte trasera. Medidas del hueco: 256x38 mm.
- Peso de 1,4 Kg, lo que facilita su manejo e instalación.

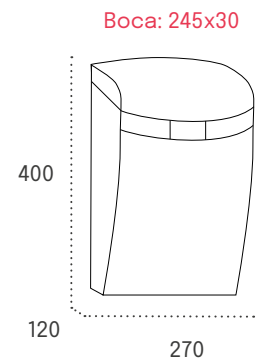

GALAXY	Código	Código EAN: 8421461
Color NEGRO	12741	127419
Color BLANCO	12740	127402
Color MARRÓN	12743	127433
Color VERDE PISTACHO	12744	127440

Embalaje individual: 405 x 275 x 125 mm.

Producto de stock

Coral



APTO USO EXTERIOR



APERTURA HACIA ABAJO



ABS



CERRADURA 60465

Características y ventajas

- Fabricado en ABS de gran resistencia.
- Tapa superior de gran tamaño y preparado para anclaje.
- Cerradura de Grado I según normativa EN-13724.
- Preparado para bocacartas en su parte trasera. Medidas del hueco: 226x38 mm.
- Peso de 1 Kg, lo que facilita su manejo e instalación.

Boca: 215x30

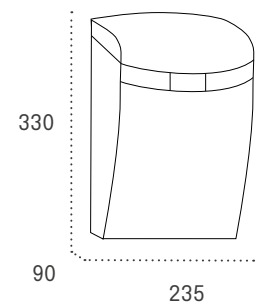

CORAL	Código	Código EAN: 8421461
Color NEGRO	12746	127464
Color BLANCO	12745	127457
Color MARRÓN	12748	127488
Color VERDE	12747	127471

Embalaje individual: 345 x 260 x 110 mm.

Producto de stock

Class



APTO USO EXTERIOR



APERTURA HACIA ABAJO



ACERO



CERRADURA 60463

Características y ventajas

- Fabricado en acero galvanizado pintado con paneles de metacrilato decorativos.
- Amplio tamaño y gran capacidad para la correspondencia.
- Cerradura de Grado I conforme a la normativa EN-13724.
- Peso de 1,80 kg.

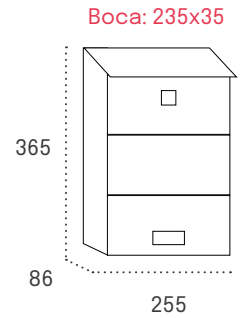

CLASS	Código	Código EAN: 8421461
Color NEGRO	14290	142900
Color BLANCO	14291	142917

Embalaje individual: 380 x 290 x 115 mm.

Producto de stock

Tena



APTO USO EXTERIOR



APERTURA HACIA ABAJO



ACERO O ACERO INOXIDABLE



CERRADURA 60463

Características y ventajas

- Fabricado en acero galvanizado pintado.
- Diseño moderno de ángulos rectos. Amplio tamaño y gran capacidad.
- Cerradura de Grado I conforme a la normativa EN-13724.
- Peso de 1,40 kg.

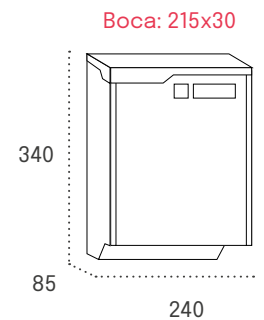

Buzón señalizado con números y letras "Pitágoras" (Pág. 108)

TENA	Código	Código EAN: 8421461
Acero INOXIDABLE SATINADO	14280	142801
Color ANTRACITA	14281	142818
Color BLANCO	14282	142825

Dimensiones del embalaje individual: 380 x 285 x 115 mm.

Producto de stock

Chalet

¡Este año también en color Antracita!



APTO USO EXTERIOR



APERTURA LATERAL



ACERO



TARJETERO 60614



CERRADURA 60450

Características y ventajas

- Construido en acero, con puerta de acero galvanizado pintado.
- Buzón resistente y altamente decorativo.
- Cerradura de Grado I conforme a la normativa EN-13724.
- Incluye soporte anticaída que evita la caída del correo al abrir el buzón.
- Peso de 2 Kg, facilitando su instalación y manipulación.

Boca: 207x30

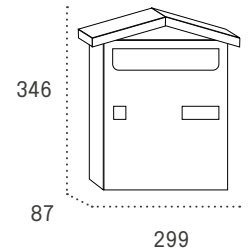

CHALET	Código	Código EAN: 8421461
Color NEGRO	02111	021113
Color ANTRACITA ¡Novedad!	12601	126016
Color BLANCO	02110	021106
Color MARRÓN	02112	021120
Color VERDE	02101	021014

Embalaje individual: 360 x 116 x 305 mm.

Hasta fin de existencias

Producto de stock

Colonia



Características y ventajas

- Construido en acero, con puerta de acero galvanizado pintado.
- Buzón resistente y altamente decorativo.
- Cerradura de Grado I conforme a la normativa EN-13724.
- Incluye soporte anticaída que evita la caída del correo al abrir el buzón.
- Peso de 1,9 Kg, facilitando su instalación y manipulación.

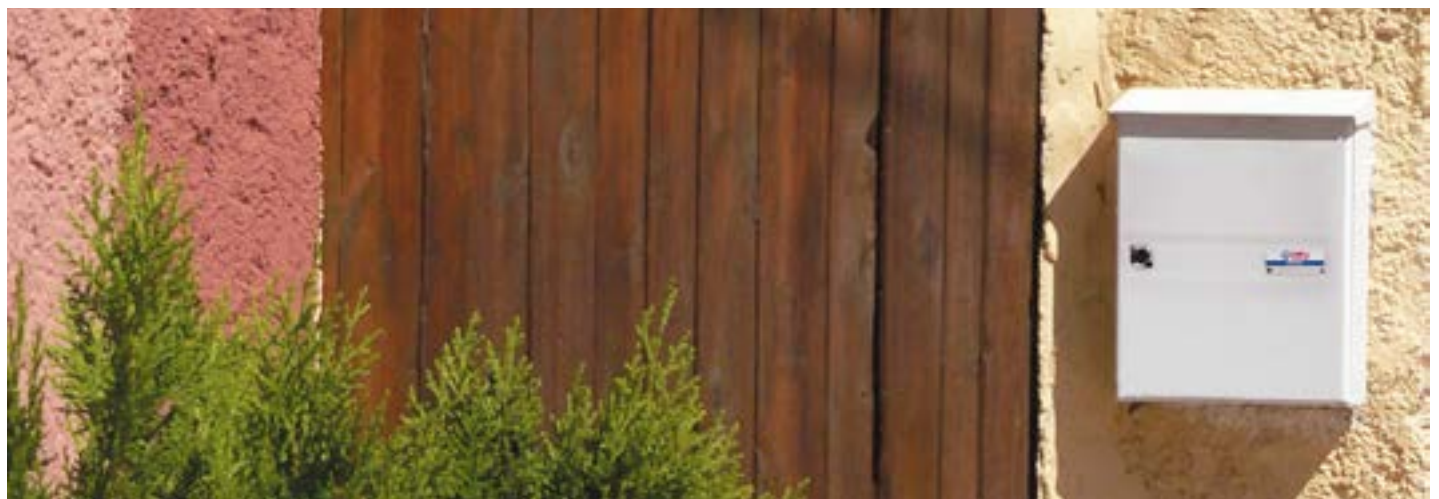
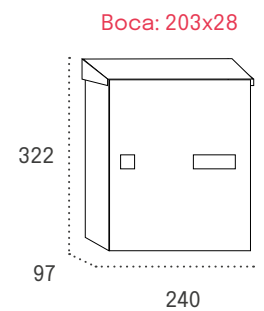

COLONIA	Código	Código EAN: 8421461
Color NEGRO	02211	022110
Color BLANCO	02210	022103
Color VERDE	02201	022011

Embalaje individual: 345 x 255 x 110 mm.

Laredo



Características y ventajas

- Fabricado en acero.
- Reducido tamaño, ideal para lugares con limitaciones de espacio.
- Adecuado para áreas donde el espacio es un factor crucial.
- Tejado batiente para resguardar el correo de las inclemencias del tiempo.

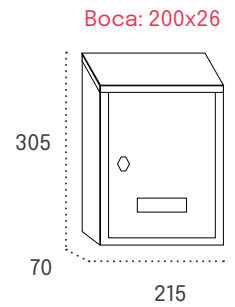

Señalización números y letras "Pitágoras" (Pág. 108)

LAREDO	Código	Código EAN: 8421461
Color NEGRO	02161	021618
Color BLANCO	02160	021601

Embalaje individual: 305 x 215 x 70 mm.

Producto de stock

Bermeo



APTO USO EXTERIOR



APERTURA HACIA ABAJO



ACERO



ACERO INOXIDABLE



TARJETERO 60620



CERRADURA 60469

Características y ventajas

- Fabricado en acero pintado.
- Buzón de reducidas dimensiones, ideal para hogares con poco espacio.

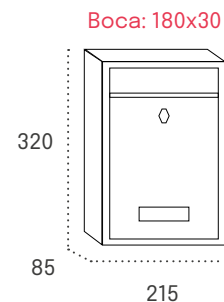

BERMEO	Código	Código EAN: 8421461
Acero INOXIDABLE SATINADO	13540	135407
Color NEGRO	02141	021410
Color BLANCO	02140	021403

Embalaje individual: 320 x 215 x 85 mm.

Producto de stock

Nano



APTO USO EXTERIOR



APERTURA LATERAL



ACERO



ACERO INOXIDABLE



TARJETERO 60615

Características y ventajas

- Construido en acero pintado o acero inoxidable de calidad 304.
- Líneas rectas y modernas que se adaptan a cualquier entorno.
- Dimensiones compactas y peso de 1,3 Kg para facilitar su manejo e instalación.

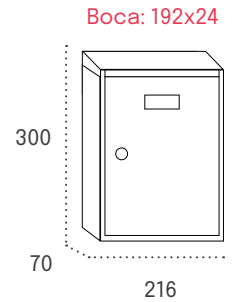

NANO	Código	Código EAN: 8421461
Acero INOXIDABLE SATINADO	12720	127204
Color NEGRO	12711	127112
Color BLANCO	12710	127105

Embalaje individual: 305 x 215 x 70 mm.

Producto de stock

Lisboa



APTO USO EXTERIOR



APERTURA HACIA ABAJO



ACERO O ACERO INOXIDABLE



TARJETERO 60620



CERRADURA 60469

Características y ventajas

- Fabricado en acero pintado o acero inoxidable (calidad 304).
- Gran capacidad con diseño contemporáneo.
- Peso de 1,8 kg para facilidad de manejo y montaje.

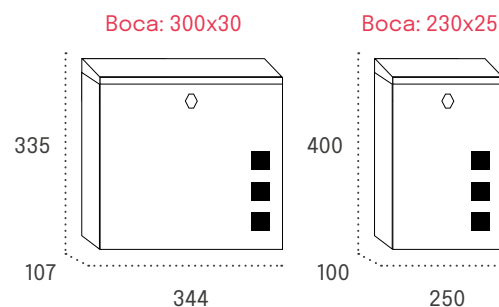

LISBOA		Código	EAN: 8421461
Formato HORIZONTAL	Acero INOXIDABLE SATINADO	11196	111968
	Acero INOXIDABLE SATINADO	11186	111869
Formato VERTICAL	Color NEGRO	11184	111845
	Color BLANCO	11183	111838

Embalaje individual: verticales 420 x 280 x 120 mm y horizontales 345 x 365 x 135 mm.

Producto de stock



SEÑALIZACIÓN NÚMEROS Y LETRAS "PITÁGORAS" 8,5 CM

Pág. 108

Posta



APTO USO EXTERIOR



APERTURA LATERAL



ACERO



TARJETERO 60615



CERRADURA 60460

Características y ventajas

- Constuido en acero pintado.
- Cerradura de Grado I conforme a la normativa EN-13724.
- Peso de 1,1 Kg para facilitar su manejo e instalación.

Boca: 180x25

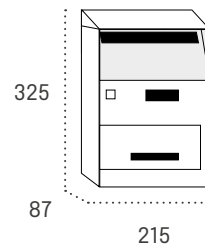

POSTA

Código

Código EAN: 8421461

Color BLANCO

02749

027498

Embalaje individual: 340 x 225 x 110 mm.

Producto de stock

Góndola



APTO USO EXTERIOR



APERTURA HACIA ABAJO



ACERO INOXIDABLE



TARJETERO 60615



CERRADURA 60462

Características y ventajas

- Construido en acero inoxidable satinado de calidad 304.
- Cerradura de Grado I conforme a la normativa EN-13724.
- Peso de 2,9 kg.

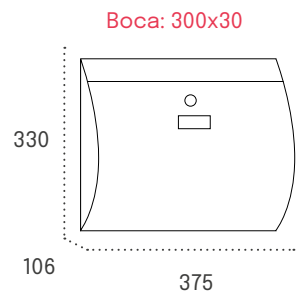

GÓNDOLA

Código

Código EAN: 8421461

Acero INOXIDABLE SATINADO

02030

020307

Embalaje individual: 385 x 335 x 115 mm.

Producto de stock

Imperial



APTO USO EXTERIOR



APERTURA HACIA ABAJO



ACERO



TARJETERO
60615



CERRADURA
60460

Características y ventajas

- Frontal en aluminio fundido con cuerpo de acero.
- Estilo neoclásico para un diseño distintivo.
- Peso de 3 Kg.

Boca: 220x40

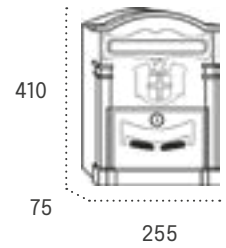

IMPERIAL

Código

Código EAN: 8421461

Color NEGRO

02794

027948

Embalaje individual: 415 x 260 x 95 mm.

Recogecartas



¡Este año también en color Antracita!



APTO USO EXTERIOR



APERTURA LATERAL



ACERO O ACERO INOXIDABLE



TARJETERO 60603



CERRADURA 60457

Características y ventajas

- Construidos en acero pintado o acero inoxidable brillo de calidad 304.
- Cerradura de Grado I según normativa EN-13724.
- El recogecartas queda colocado en la parte interior, mientras que el hueco en la parte posterior permite recoger el correo a través de la pared.
- Disponible con o sin bocacartas, a juego con el acabado del buzón.

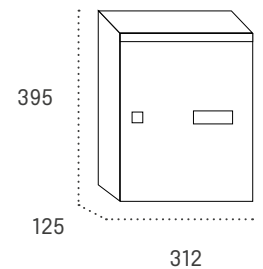

RECOGECARTAS	Código	EAN: 8421461
Color ACERO INOXIDABLE	00441	004413
Color NEGRO	00443	004437
Color ANTRACITA ¡Novedad!	66310	663108
Color BLANCO	00442	004420
Color BRONCE	66309	663092

Embalaje individual: 400 x 312 x 125 mm.

Hasta fin de existencias

Producto de stock

Bocacartas

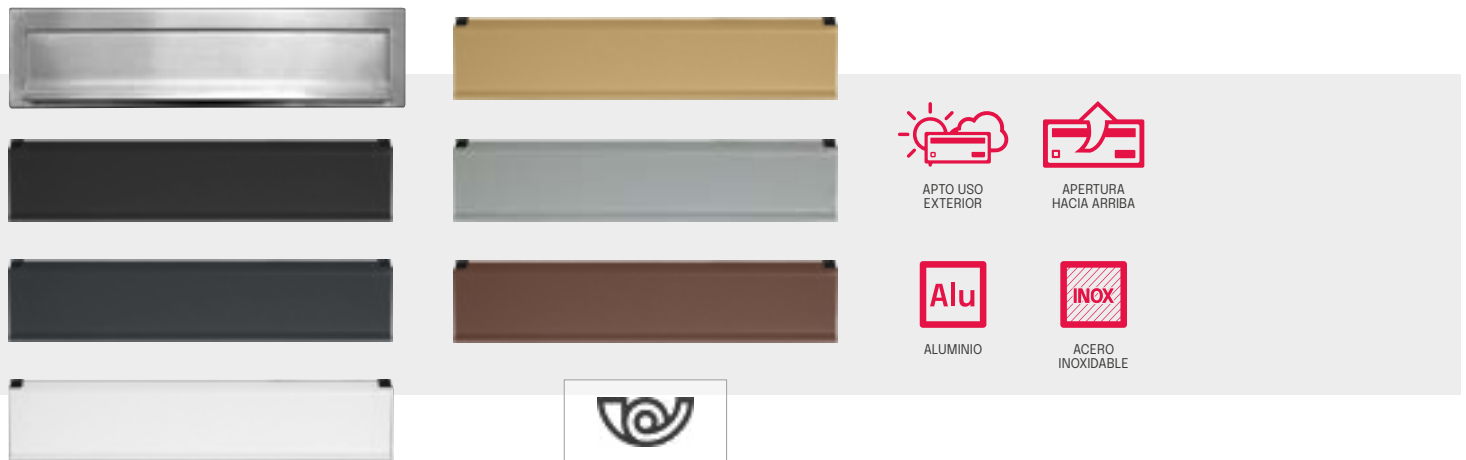

Características y ventajas

- Construidos en aluminio pintado o acero inoxidable.
- Incluye pegatina decorativa con el logotipo de correos.

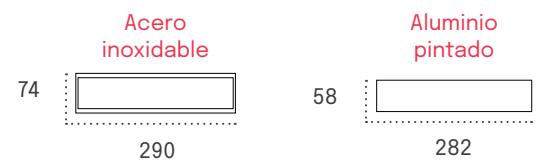

BOCACARTAS	Código	Código EAN: 8421461
Acero INOXIDABLE SATINADO*	66300	66300
Color NEGRO	00411	004116
Color ANTRACITA	66304	663047
Color BLANCO	00410	004017
Color ORO	66302	111845
Color PLATA	00401	004017
Color BRONCE	66303	66303

*No apto para recogecartas

Hasta fin de existencias

Producto de stock

Panera



APTO USO EXTERIOR



APERTURA HACIA ABAJO



ACERO



TARJETERO 60608



CERRADURA 60456



CERRADURA 60490

Características y ventajas

- Fabricado en acero galvanizado pintado en color blanco.
- Diseñado para la entrega de pan sin la presencia del usuario.
- Disponible con cerradura de serreta o pomo automático.

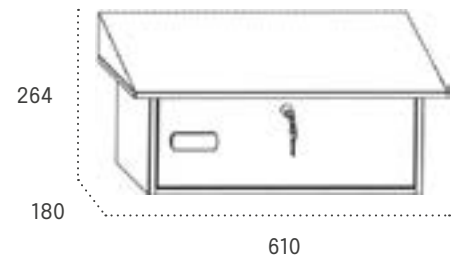

Cómo usar el pomo automático

1. Observa que el pomo sobresale de su cavidad.
2. El **repartidor** gira el pomo hacia la derecha para abrir el buzón, **sin necesidad de llave**.
3. Introduce los envíos fácilmente gracias a la amplia apertura de la puerta y capacidad.
4. Para cerrar el buzón, **el repartidor gira el pomo hacia la izquierda y lo empuja hacia dentro**.
5. Una vez cerrado, ya no es posible abrir el buzón sin llave.
6. Cuando quieras recoger tu encargo, **abre el buzón utilizando tu llave particular**.

PANERA		Código	EAN: 8421461
Color BLANCO	Cerradura SERRETA	10685	106858
Color BLANCO	Cerradura POMO AUTOMÁTICO	10686	106865

Dimensiones del embalaje individual: 300 x 630 x 225 mm.

Hasta fin de existencias

Áreas comunes y empresas

Equipamiento completo. Todo lo que tu área común o empresa necesita, a tu alcance.



Áreas comunes y empresas

Soluciones prácticas para espacios compartidos



TABLÓN DE ANUNCIOS DISEÑO

Pág. 98



CASILLEROS

Pág. 104



VITRINAS PUERTAS CORREDERAS

Pág. 99



COLGADORES SIN PEGAMENTO

Pág. 105



PORTALLAVES DE ACERO, ALUMINIO Y SEGURIDAD

Págs 100-101



EMBELLECEDOR PARA RÓTULOS

Pág. 105



TABLÓN DE ANUNCIOS FLAT

Pág. 102



PLACAS ROTULADAS

Pág. 106-107



CESTAS DE PUBLICIDAD

Pág. 103



SEÑALIZACIÓN

Pág. 107



CENICEROS

Pág. 104



NÚMEROS Y LETRAS

Pág. 108

Anuncios Diseño



APERTURA LATERAL



PERFIL ALUMINIO



CANTONERAS ABS



CERRADURA 60475

- Fabricados con perfil de aluminio extruido, con cantoneras de ABS, paneles traseros de acero pintado y puertas de metacrilato de alta durabilidad.
- Imanes de fijación incluidos.
- Cerradura de seguridad.



VERTICAL 2

 Capacidad: 4 DIN A4
 Incluye 9 imanes

VERTICAL 1

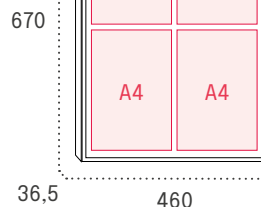
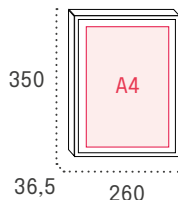
 Capacidad: 1 DIN A4
 Incluye 3 imanes

HORIZONTAL

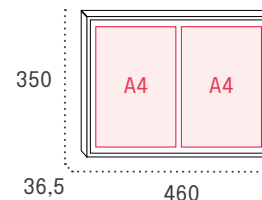
 Capacidad: 2 DIN A4
 Incluye 6 imanes

ANUNCIOS DISEÑO

	Código	EAN: 8421461	Código	EAN: 8421461	Código	EAN: 8421461
ALUMINIO NATURAL	00131	001313	00133	001337	00132	001320
Color NEGRO	00128	001283	00130	001306	00129	001290
Color BLANCO	00125	001252	00127	001276	00126	001269
Color MADERA OSCURA	11845	118455	11846	118462	11847	118479
Color MADERA CLARA	11848	118486	11849	118493	11850	118509
Dimensiones embalaje	360 x 270 x 40		675 x 465 x 40		470 x 360 x 40	

ACCESORIOS

	Código	EAN: 8421461
Conjunto 6 cerraduras llaves iguales	60474	604743
Conjunto 6 cerraduras llaves diferentes	60475	604750
Puerta Anuncios Diseño V1	70436	704368
Puerta Anuncios Diseño V2	70438	704375
Puerta Anuncios Diseño H1	70437	704382

Vitrinas puertas correderas



- Fabricados con perfil de aluminio extruido, con cantoneras de ABS.
- Paneles traseros de acero pintado en blanco y puertas en metacrilato de alta resistencia.
- Apto para uso exterior o en piscinas.
- Cerradura de serreta e imanes de fijación incluidos.

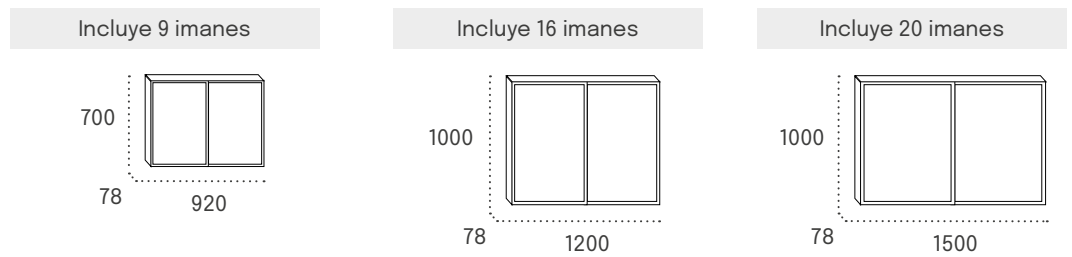

VITRINA	Código	EAN: 8421461	Código	EAN: 8421461	Código	EAN: 8421461
Color BLANCO	11210	112101	11211	112118	11212	112125
Dimensiones embalaje	825 x 1005 x 150		1125 x 1290 x 150		1135 x 1600 x 150	

Portallaves de acero



Características y ventajas

- Clasificador de llaves con apertura de libro.
- Hoja de índice y llaveros de etiquetado incluidos.
- Modelos de 200 y 300 llaves: ganchos ajustables en altura.

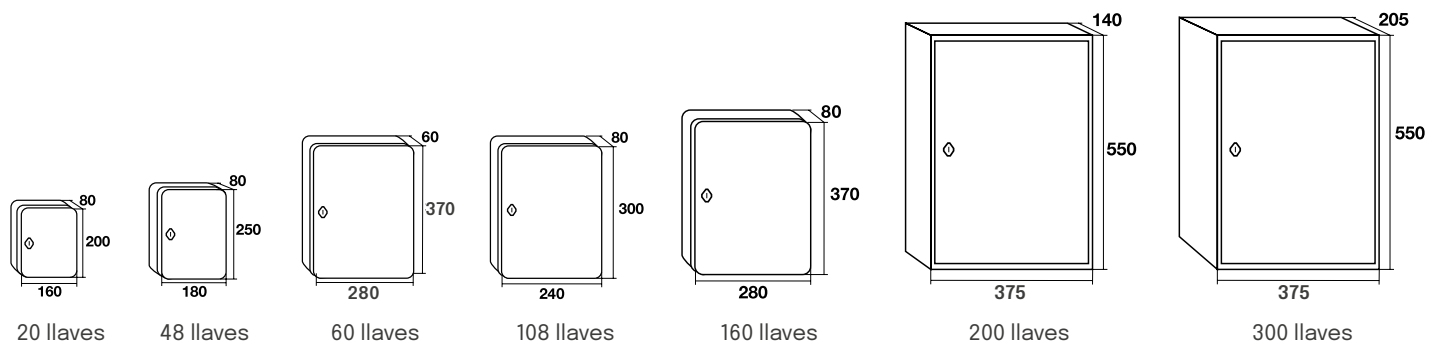

PORTALLAVES ACERO

Capacidad	Medidas embalaje	Código	EAN 8421461
20 llaves	205 x 165 x 85 mm	04130	041302
48 llaves	255 x 190 x 90 mm	04131	041319
60 llaves	375 x 295 x 65 mm	04132	041326
108 llaves	300 x 240 x 80 mm	04133	041333
160 llaves	380 x 295 x 85 mm	04141	041418
200 llaves (1 hoja)	560 x 385 x 145 mm	11200	112002
300 llaves (2 hojas)	620 x 460 x 280 mm	11300	113009

Portallaves de aluminio



- Construidos en perfil extrusionado de aluminio.
- Tablero trasero de chapa blanca y puertas de metacrilato.
- Dimensiones del producto: 350 x 260 x 36,5 / 670 x 460 x 36,5 mm.
- Dimensiones del embalaje: 358 x 273 x 45 / 680 x 470 x 45 mm.



PORTALLAVES DE ALUMINIO

	Código	EAN 8421461
Aluminio NATURAL 21 llaves	11860	118608
Aluminio NATURAL 56 llaves	11861	118615

Portallaves de seguridad



- Portallaves con código de acceso con apertura lateral para depositar llaves cuando la puerta está cerrada.
- Con dos bulones de 20 mm de diámetro y llave de emergencia.
- Fijación a la parte trasera.
- Dimensiones: 360 x 300 x 100 mm (48)
660 x 430 x 130 mm (144)
- Embalaje: 400 x 330 x 150 mm (48)
700 x 460 x 180 mm (144)

PORTALLAVES DE SEGURIDAD

	Medidas embalaje	Código	EAN 8421461
48 llaves	9 kg	70558	705587
144 llaves	22 kg	70559	705594

Hasta fin de existencias

Anuncios Flat



- Fabricados con perfil de aluminio extruido, con cantoneras de ABS.
- Paneles traseros de acero pintado en blanco y puertas en metacrilato de alta resistencia.
- Apto para uso exterior o en piscinas.
- Cerradura de serreta e imanes de fijación incluidos.
- Dimensiones embalaje: 360 x 470 x 20 / 680 x 490 x 25.

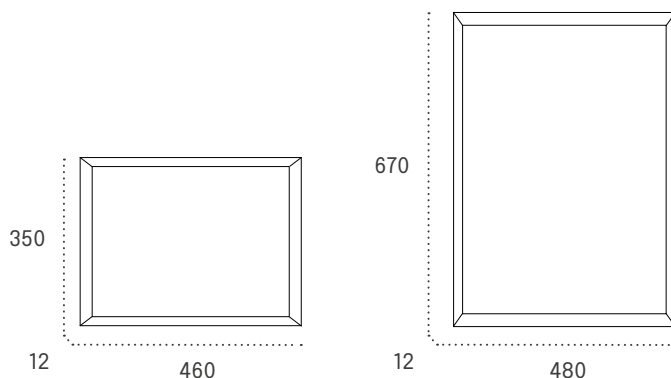

ANUNCIOS FLAT

	Código	EAN: 8421461	Código	EAN: 8421461
Color BLANCO	10962	109620	10965	109651
Color ORO	10961	109613	10964	109644

Hasta fin de existencias

Cestas de publicidad



- Fabricadas en acero pintado o en acero inoxidable.
- Adhesivo “Publicidad” incluido con cada cesta.
- Envío individual o en cajas de 7 (V) o 6 (H) unidades.

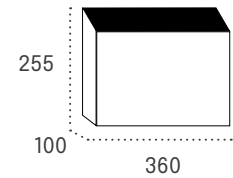
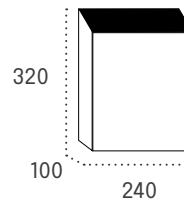

CESTAS PORTAL

	Código	EAN: 8421461	Código	EAN: 8421461
Color ACERO INOXIDABLE BRILLO	00157	001573	00186	001863
Color NEGRO	00154	00154	00181	001818
Color BLANCO	00153	001535	00180	001801



- Fabricadas en acero pintado o en acero inoxidable.
- Adhesivo “Publicidad” incluido con cada cesta.
- Envío individual o en cajas de 7 (V) o 6 (H) unidades.

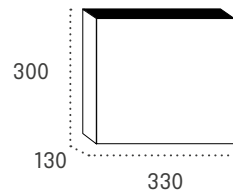
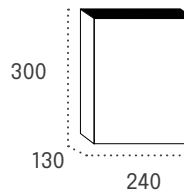

CESTAS DISEÑO

	Código	EAN: 8421461	Código	EAN: 8421461
Color ACERO INOXIDABLE BRILLO	00243	002433	00333	003331
Color NEGRO	00241	002419	00331	003317
Color BLANCO	00240	002402	00330	003300

Ceniceros



ACERO

 ACERO
INOXIDABLE

- Fabricados en acero pintado o acero inoxidable.
- Disponen de cajetín extrahíble para fácil limpieza.
- Cerradura para evitar aperturas no deseadas.

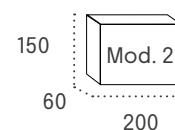
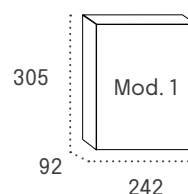

CENICEROS

Código
EAN: 8421461

Modelo 1

Color NEGRO

10830
108302

Modelo 2

Color ACERO INOXIDABLE

10831
108319

Casilleros para empresas

 APERTURA
LATERAL

ACERO

 CERRADURA
60466

- Fabricado en chapa de acero pintado.
- Adecuados para correspondencia y documentos.

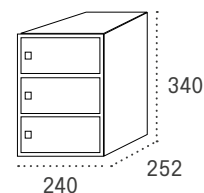

CASILLEROS MONCAYO

Código
EAN: 8421461

Color NEGRO - Grupo de 3 casilleros

70633
706331

Color BLANCO - Grupo de 3 casilleros

70634
706348

Colgadores

- Los colgadores EASY STICK presentan un novedoso concepto de colgadores de fácil aplicación.
- Su sistema de fijación está patentado, no precisa de herramientas para su colocación y no deja marcas ni manchas ya que no lleva pegamento. Idóneo para superficies no porosas como baldosa y cristal.
- Se suministran por unidades sueltas. Embalaje de 10 unidades.



Colgador redondo transparente
Ø 68



Colgadores redondos y señalizador WC
Ø 100



Regleta 3 colgadores transparentes
70 x 270



Portaescobas transparente
100 x 100

	Medidas (mm)	Código
Colgador redondo transparente	Ø 68	10730
Colgador redondo transparente	Ø 100	10731
Colgador redondo balón fútbol	Ø 100	10735
Colgador redondo balón baloncesto	Ø 100	10736
Regleta 3 colgadores transparentes	70 x 270	10732
Portaescobas transparente	100 x 100	10733
Señalizador WC con fondo plata	Ø 100	10734

Embellecedor

- Blíster con 8 embellecedores cromados para fijar un rótulo en la pared.
- Incluye todos lo necesario para la fijación de los embellecedores.

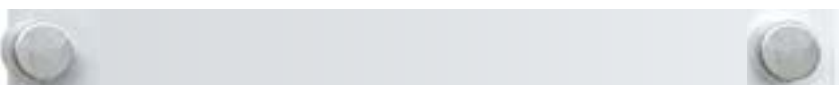

	Código
BLÍSTER DE 8 UNIDADES	10370

Placas rotuladas

Placas de metacrilato y acero inoxidable

- Placas disponibles en metacrilato transparente o translúcido de 4 mm o en acero inoxidable brillo o satinado.
- Placas de 35x8: hasta 8 caracteres (o 9 en placas Córcega). Placas de 8x8: 1 carácter. Placas de 12x8: 2 caracteres.
- Fijación mediante adhesivo o silicona (no incluido con los rótulos).
- Disponibles en variedad de colores.



		Código	
Letras ABS PLATA	Acabado TRANSPARENTE	35x8	71200
		12x8	71208
	Acabado TRANSLÚCIDO	8x8	71201
		35x8	71204
		12x8	71210
		8x8	71205
Letras ABS ORO	Acabado TRANSPARENTE	35x8	71202
		12x8	71209
	Acabado TRANSLÚCIDO	8x8	71203
		35x8	71206
		12x8	71211
		8x8	71207

También disponible en tamaños 120x120, 200x200 y 400x100.

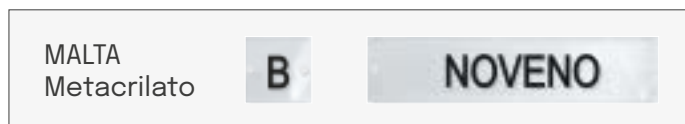

		Código	
Letras VINILO NEGRO	Acabado TRANSPARENTE	35x8	71220
		12x8	71230
		8x8	71221
	Acabado TRANSLÚCIDO	35x8	71222
		12x8	71231
		8x8	71223

También disponible en tamaños 120x120, 200x200 y 400x100.

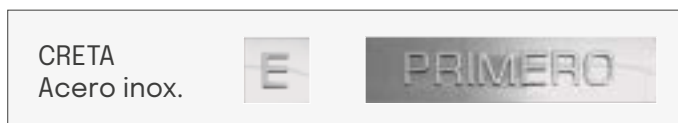

		Código	
Letras ABS PLATA	Acabado BRILLO	35x8	71254
		8x8	71255
	Acabado SATINADO	35x8	71250
		8x8	71251
Letras ABS ORO	Acabado BRILLO	35x8	71256
		8x8	71257
	Acabado SATINADO	35x8	71252
		8x8	71253



		Código	
Letras VINILO NEGRO	Acabado BRILLO	35x8	71282
		8x8	71283
	Acabado SATINADO	35x8	71280
		8x8	71281



		Código	
Letras VINILO NEGRO	Acabado BRILLO	35x8	71214
		8x8	71215
	Acabado SATINADO	35x8	71212
		8x8	71213

Placas de madera

- Placas en madera de 10 mm con cantos biselados.
- Letras en plástico ABS.
- Las placas de 35x8 incluyen hasta 8 caracteres ABS, a definir en pedido.
- Las placas de 8x8 incluyen 1 carácter ABS.

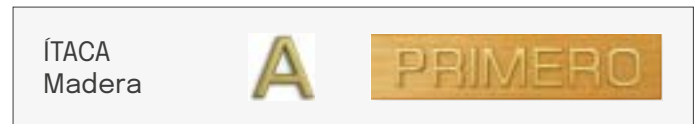

			Código
Letras ABS PLATA	Acabado HAYA	35x8	71300
		8x8	71301
	Acabado ROBLE	35x8	71310
		8x8	71311
	Acabado CAOBA	35x8	71315
		8x8	71316

			Código
Letras ABS ORO	Acabado HAYA	35x8	71302
		8x8	71303
	Acabado ROBLE	35x8	71312
		8x8	71313
	Acabado CAOBA	35x8	71317
		8x8	71318

Señalización

- Construidos en acero inoxidable satinado de 1 mm (excepto Pitágoras 15,5 cm, cuyo grosor es de 2 mm).
- Instalación mediante cinta de doble cara o silicona (no se incluyen).

Signum

- Placas en acero inoxidable de 10 cm de diámetro, suministradas en blíster.



PLACAS SIGNUM	Código	EAN 8421461
Señoras	71400	714008
Sr./Sra.	71401	714015
Caballeros	71402	714022
Minusválidos	71403	714039
Cambiador bebé	71404	714046
No fumar	71405	714053

Hasta fin de existencias

Números y letras

Pitágoras

- Caracteres en acero inoxidable cortadas a láser, para la numeración de portales.



ALTO 15,5 CM
GROSOR 1,5 MM

0	71425
1	71426
2	71427
3	71428
4	71429
5	71430
6	71431
7	71432
8	71433
9	71434

ALTO 8,5 CM | GROSOR 1 MM

0	71450	D	71463	P	71476
1	71451	E	71464	Q	71477
2	71452	F	71465	R	71478
3	71453	G	71466	S	71479
4	71454	H	71467	T	71480
5	71455	I	71468	U	71481
6	71456	J	71469	V	71482
7	71457	K	71470	W	71483
8	71458	L	71471	X	71484
9	71459	M	71472	Y	71485
A	71460	N	71473	Z	71486
B	71461	Ñ	71474		
C	71462	O	71475		

Alphabet

- Fabricados en plástico ABS plata y oro. Incluyen pegatina autoadhesiva.



CÓDIGOS | LETRAS COLOR ORO

0	71577	D	71553	P	71566
1	71578	E	71554	Q	71567
2	71579	F	71555	R	71568
3	71580	G	71556	S	71569
4	71581	H	71557	T	71570
5	71582	I	71558	U	71571
6	71583	J	71559	V	71572
7	71584	K	71560	W	71573
8	71585	L	71561	X	71574
9	71586	M	71562	Y	71575
A	71550	N	71563	Z	71576
B	71551	Ñ	71564		
C	71552	O	71565		

CÓDIGOS | LETRAS COLOR PLATA

0	71527	D	71503	P	71516
1	71528	E	71504	Q	71517
2	71529	F	71505	R	71518
3	71530	G	71506	S	71519
4	71531	H	71507	T	71520
5	71532	I	71508	U	71521
6	71533	J	71509	V	71522
7	71534	K	71510	W	71523
8	71535	L	71511	X	71524
9	71536	M	71512	Y	71525
A	71500	N	71513	Z	71526
B	71501	Ñ	71514		
C	71502	O	71515		



Mantenimiento óptimo de buzones

Consejos generales

Para garantizar la durabilidad y funcionalidad de tus buzones:

- **Limpieza regular:** Usa un paño suave, agua tibia y jabón neutro para eliminar suciedad. En exteriores o zonas con salitre, limpia cada 2-3 semanas.
- **Protección anticorrosiva:** En buzones de acero inoxidable o aluminio, aplica productos específicos.
- **Revisión:** Inspecciona cerraduras y bisagras, lubricando con productos no corrosivos.
- **Evita abrasivos:** No uses esponjas metálicas ni químicos agresivos que dañen el acabado.

Importante: La garantía no cubre corrosión por mantenimiento inadecuado. Consulta nuestras recomendaciones o contacta atención al cliente.



Guía de instalación para buzones empotrados

Para prevenir oxidación en buzones, especialmente de chapa pintada:

- **Mortero seco:** Asegúrate de que el mortero esté seco antes de instalar los buzones.
- **Sellado:** Aplica sellador impermeable (como silicona) alrededor del perímetro de la agrupación.
- **Ventilación:** Instala los buzones en lugares bien ventilados para prevenir la acumulación de humedad.
- **Materiales resistentes:** Para instalaciones en muros de ladrillo y mortero o en zonas costeras, recomendamos utilizar buzones de aluminio, más resistentes a la corrosión.

Nota adicional: En ambientes salinos, toma medidas extra como materiales anticorrosivos para mayor durabilidad.



Servicio Técnico BTV

Ofrecemos soporte técnico especializado en la península, Canarias, Baleares y norte de África. Nuestros técnicos garantizan que tus buzones y productos funcionen en condiciones óptimas.

- Encuentra el servicio más cercano escaneando el código QR o en:

btv.es/es/asistencia-tecnica

SAT

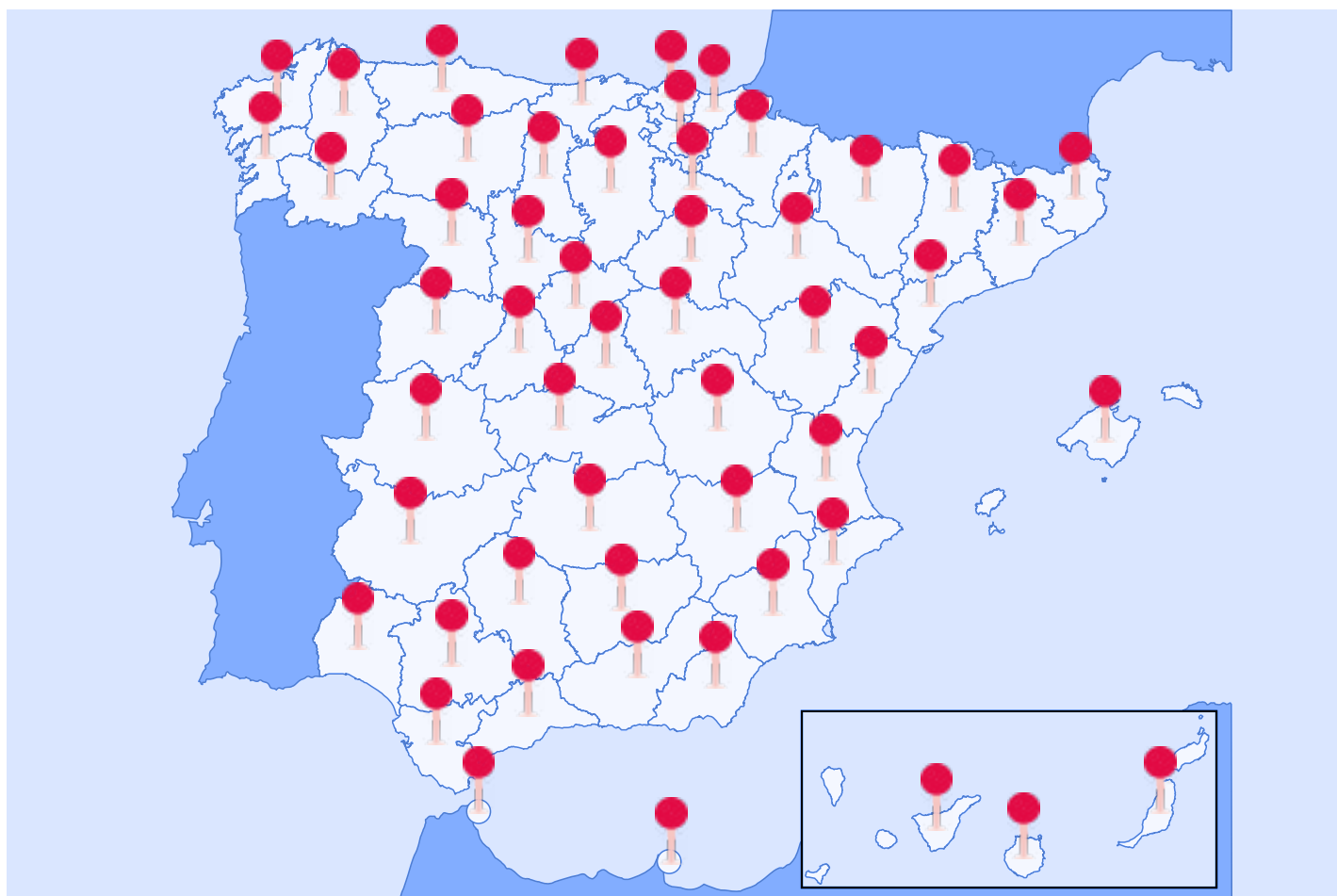

Portal de atención al cliente

- **Devoluciones:** Solicita y da seguimiento fácilmente.
- **Resolución rápida:** Consulta dudas o reporta incidencias de forma intuitiva.
- **Soporte personalizado:** Nuestro equipo está disponible para asistirte.

Accede a nuestro portal en: incidencias.btv.es

Condiciones de venta 2025

TARIFAS Y PAGOS

- Todos los precios indicados son por unidad, IVA no incluido.
- Los retrasos en el pago sobre la fecha de vencimiento acordada tendrán un recargo por tipo de interés del 0,75% mensual (9% anual).
- OFERTA PEDIDOS ONLINE PORTAL BTV: Los pedidos que el cliente envíe a través del Portal de Clientes de BTV, disfrutarán de un 2% de descuento adicional sobre el neto del pedido (con un límite máximo de 60,00€).

PORTES

- Los portes serán pagados hasta la puerta del cliente a nivel de suelo, por pedidos superiores a los siguientes valores netos de la factura, según zonas:

Área geográfica	Valor neto
España (Península)	300,00€
Islas Baleares	350,00€
Islas Canarias <small>* Gastos en destino a cargo del cliente</small>	950,00€*
Portugal	550,00€
Andorra	950,00€
Ceuta, Melilla y otros destinos	Consultar con Dpto. Comercial

- En caso de no superar la franquicia de porte, el envío se realizará a porte debido o bien se cargarán en factura los gastos correspondientes a portes. Ver tabla:

Área geográfica	Valor del pedido(s)	Portes
España (Península)	< 300,00€	15,00€
Islas Baleares	0 - 350,50€	29,00€
	0 - 300,00€	55,00€
Islas Canarias*	301,00 - 600,00€	65,00€
	601,00 - 950,00€	85,00€
Portugal	0 - 300,00€	23,00€
	301,00 - 600,00€	35,00€
Andorra*	0 - 400,00€	59,00€
	401,00 - 950,00€	65,00€
Ceuta y Melilla	Consultar con Dpto. Comercial	

* DUA de exportación incluido en el porte, gastos en destino a cargo del cliente.

PEDIDOS URGENTES

- Coste adicional al porte en caso de que no llegue a franco.
- Entrega en 24H
 - Expedición en el mismo día para pedidos con peso hasta 10Kg. Entrega antes de las 14h del día siguiente (siempre que el pedido llegue a BTV antes de las 10 h y esté en stock).
 - En pedidos realizados en nuestro Portal web, la opción "**pedido**

urgente" deberá añadirse como una línea más del pedido (Cód. 60290 - 24,00€ netos).

PEDIDOS MÍNIMOS

- BTV NO establece un importe mínimo por pedido.

ENTREGAS

- Las entregas de mercancía se realizan hasta la puerta del cliente a pie de calle (nivel de suelo).
- En el momento de la entrega debe revisarse la mercancía. En caso de haber daños externos visibles, se anotarán en el albarán de entrega en presencia del repartidor. Estas anotaciones tienen que describir el daño concreto detectado en el embalaje.
- El cliente dispone de 24 horas a partir de la entrega para informar de daños ocultos que no hayan sido detectados en la recepción por no estar visibles en el embalaje. La reclamación se hará vía portal de incidencias de BTV (incidencias.btv.es), proporcionando fotos tanto de la mercancía dañada como del embalaje completo, incluida la etiqueta del transporte.

DEVOLUCIONES

- Para gestionar cualquier incidencia relacionada con un producto de manera ágil y rápida, BTV ofrece su portal incidencias.btv.es, donde de una manera sencilla y cómoda podrá gestionar su problema o devolución.
- Solamente se aceptará mercancía en fábrica que contenga claramente identificado el CÓDIGO DE AUTORIZACIÓN DE DEVOLUCIÓN, que el cliente deberá solicitar a BTV previo al envío de la mercancía.
- Todo producto devuelto deberá tener su embalaje original o en su defecto estar convenientemente embalado para evitar posibles desperfectos durante su transporte.
- Todo producto que presente daños debidos a un embalaje insuficiente no será recepcionado por parte de BTV.
- Producto especial, a medida o descatalogado, no admite devolución.
- El transporte de la mercancía desde origen hasta la fábrica sólo será gestionado por BTV en caso de que la devolución sea debida a causa imputable a BTV.
- Sólo se admitirán devoluciones por causas imputables al cliente, durante los 15 días naturales siguientes al envío de la mercancía.
- En caso de devoluciones por causas imputables al cliente, se abonará el 90% del valor del producto original, siempre que el producto devuelto esté en buenas condiciones técnicas y en su empaquetado original.

MODIFICACIONES DEL PRODUCTO

- Con el objetivo de la mejora continua, la empresa se reserva el derecho de modificar en cualquier momento cualquiera de las características técnicas o apariencia estética de sus productos. Las características que se reflejan en el catálogo tienen carácter ilustrativo, y no constituyen un contrato de obligado cumplimiento, por tanto, cualquier esquema, figura, dimensiones, pesos y otras informaciones de los catálogos, solo constituirán una obligación si así se ha acordado por escrito.

Descubre cómo podemos ayudarte a proteger lo que más valoras

Contacto

Central y fábrica: 976 108 088

Consultas comerciales (WhatsApp): 616 996 303

Correo electrónico: btv@btv.es

Página web: btv.es

Dirección

Carretera Nacional II, Km. 333,
Polígono Industrial BTV-Alfindén,
CP 50171, La Puebla de Alfindén,
Zaragoza, España

Servicio de Asistencia Técnica

serviciotecnico.btv.es