



Edición **2022**



- | Mobiliario urbano
- | Protección industrial
- | Vitrinas de anuncio



Todos los productos PROCITY® **ia un clic!**

Catálogo de productos, novedades,
contacto.



- **Configure y visualice los productos** (dimensiones, RAL, opciones...).
- Descubra **nuestras novedades**.
- Consulte **la información técnica**.
- Elabore **sus presupuestos en línea**.

www.procity-spl.es

índice

ACONDICIONAMIENTO URBANO 14

Vallas urbanas	16
Pilonas	26
Bolardos	34
Seguridad vial	40

MARQUESINAS DE AUTOBÚS 44

Marquesinas	46
Tótems paradas de autobús	58
Asientos	59

SOLUCIONES PARA BICICLETAS & MOTOS 60

Aparcabicicletas	62
Otros soportes	72
Refugios para bicicletas & motos	73

VITRINAS Y PANELES INFORMATIVOS 84

Vitrinas exteriores	86
Paneles informativos exteriores	101
Vitrinas interiores	102

ESPACIOS VERDES 106

Mobiliario de descanso	108
Papeleras	124
Soluciones florales	136

CONTROL DE ACCESO Y APARCAMIENTO 144

Pórticos	146
Barreras	150
Aparcamiento	154
Protecciones	156
Espejos	161
Refugios	164

SOLUCIONES PARA FUMADORES 166

Ceniceros	168
Refugios para fumadores	170

INDUSTRIA Y OBRAS PÚBLICAS 174

Arcos	176
Protecciones	178
Espejos	182
Barreras y pasarelas	188

MÁSTILES Y BANDERAS, MATERIAL ELECTORAL, PROTECCIÓN DE LA SALUD 190

Soportes para banderas	192
Paneles electorales	193
Cabinas electorales	194
Urnas electorales	195
Protección de la salud	196



Reproducción, incluso parcial, prohibida sin autorización previa. Los productos de este catálogo son objeto de diseños registrados y de numerosas patentes. Es difícil reproducir exactamente los colores RAL en la impresión: compruebe con una carta de colores. Las características de los productos, las fotos y los dibujos técnicos no son contractuales; con el afán constante de mejorar su oferta, el fabricante se reserva el derecho de realizar modificaciones en sus productos. Las instrucciones de instalación, sellamiento y uso se dan a título indicativo y no son vinculantes para el fabricante. Consulte a su distribuidor asesor PROCITY®.

FABRICANTE EUROPEO AL SERVICIO DE LAS ADMINISTRACIONES & DE LAS EMPRESAS DESDE HACE MÁS DE 40 AÑOS

PROCITY® es la marca de mobiliario urbano, seguridad industrial y vitrinas del grupo SPL, fabricante industrial europeo de productos de acero, aluminio y madera. SPL se encuentra al servicio de administraciones y empresas desde hace más de 40 años. Emplea a 150 personas, de las cuales 134 se encuentran en Francia y 16 en las distintas filiales comerciales europeas. Tiene la sede social en Yvelines.



Marca emblemática de mobiliario urbano, de protección y de paneles informativos.



Líder europeo de los espejos de seguridad y de vigilancia.

Síguenos en LinkedIn



LA GRANDEZA DE 2 MARCAS RECONOCIDAS

La experiencia del grupo SPL se reconoce a través de sus dos marcas especializadas, ambas conocidas y reconocidas por la calidad de sus productos y de sus servicios. La excelencia de los materiales, el rigor en la fabricación y el cuidado de los acabados garantizan a nuestros clientes productos duraderos y resistentes al paso del tiempo.

UNA RED DE DISTRIBUIDORES CUIDADOSAMENTE SELECCIONADOS

Los productos PROCITY® se venden en toda Europa, de manera exclusiva a través de una red de distribuidores especializados. La red está compuesta por profesionales del mobiliario urbano para las administraciones públicas y privadas (ayuntamientos, establecimientos públicos, empresas privadas, industrias, centros logísticos, obras públicas...). Los distribuidores de PROCITY® son grandes colaboradores. Son seleccionados por su profesionalidad y su experiencia, comparten nuestros valores y están apoyados durante todo el año por nuestro equipo comercial.

EL GRUPO SPL

Encuentre más información sobre el grupo SPL en nuestro folleto: historia, emplazamientos industriales, valores, etc ...



Acceda al
catálogo online



NUESTRA OFERTA

PROCITY® es la única marca que ofrece una gama tan amplia. Gracias a la incorporación en el catálogo de la marca especializada en espejos VIALUX®, cubrimos todas las necesidades de seguridad y urbanismo de las administraciones y de las empresas.

10 000 referencias que cubren la mayoría de los sectores tanto públicos como privados



NUESTROS SERVICIOS

PROCITY®: ¡LA SATISFACCIÓN DEL CLIENTE ES NUESTRA PRIORIDAD!

Productos en stock

Nuestros productos más habituales se encuentran en el almacén y se envían en un plazo de 24/48 horas.

Respetamos los plazos

Nos esforzamos en respetar los plazos de fabricación y entrega, tanto para productos estándares como para productos a medida.

Seguimiento comercial y servicio posventa

Nuestro equipo comercial recibe una formación adecuada para ser capaz de aconsejar y responder lo mejor posible a las necesidades de nuestros distribuidores y de sus clientes finales. Una vez instalados los productos PROCITY® en su lugar, nuestro servicio posventa se encuentra a su entera disposición para responder a cualquier pregunta y atender sugerencias.

LA CALIDAD
ES NUESTRA SEÑA
DE IDENTIDAD

EXPERIENCIA & CONOCIMIENTOS

Diseñamos y fabricamos los productos PROCITY® en Francia, en Loir-et-Cher y en Sarthe.

Nuestras tres fábricas especializadas en acero, aluminio y madera suman una superficie total de 30 000 m².

Desde el diseño hasta la fabricación, nuestros equipos trabajan respetando los materiales y las normas vigentes para garantizarle una calidad óptima.



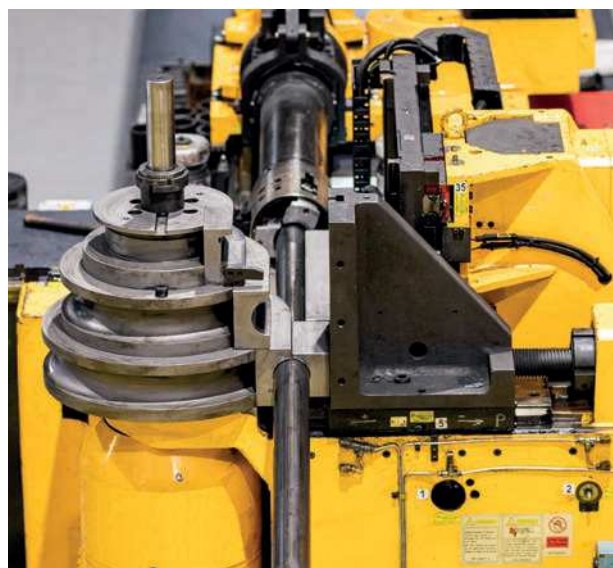

RENDIMIENTO

Cada centro está dotado con un equipamiento industrial a la vanguardia de la tecnología. No dejamos de invertir en los sistemas de automatización más eficientes (robots de soldadura, máquinas de corte, etc.) para ofrecer productos cada vez más precisos con la mejor relación calidad/precio.

EXPERIENCIA

Contamos con una oficina de estudios y proyectos integrada, dedicada al diseño de nuestros productos. Nuestros equipos de diseño y de ingeniería trabajan con ideas innovadoras desde el punto de vista de la ergonomía y del estilo. Nuestra oficina técnica se encarga de todo el proceso de fabricación y garantiza las especificaciones técnicas de los productos. También aporta su experiencia en casos de solicitud de productos a medida.

CALIDAD

Nuestro servicio de calidad participa en cada una de las fases de producción. Tratamiento de los materiales, precisión, respeto de las normas vigentes... esos son algunos de los valores que se controlan de manera estricta. Se procede a controles rigurosos y periódicos con el fin de ofrecer productos de una calidad irreprochable. Además, nuestros expertos velan por el estricto cumplimiento de las normas vigentes.



LA CALIDAD PROCITY®

Elegir nuestros productos es garantía de tranquilidad.

Los productos PROCITY® son elementos esenciales del entorno urbano. El desgaste por el uso y la necesidad de durabilidad exigen un alto nivel de calidad. Corte, cimbreo, entallado, soldadura, encolado, esmerilado, lijado, tratamiento anticorrosivo, pintura de acabado, embalaje: se aplica la máxima profesionalidad en todo el proceso de fabricación para ofrecerle productos de máxima calidad.

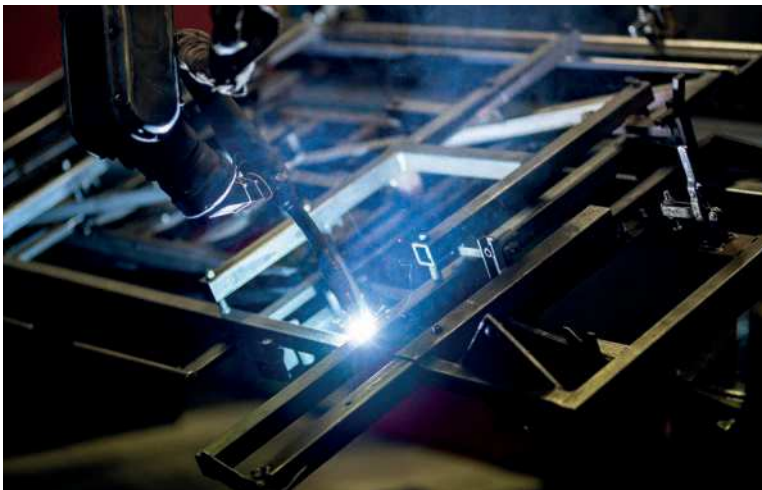

NUESTRAS GARANTÍAS

La protección contra la corrosión

- Galvanizado en caliente Garantía de 10 años
- Anodizado Garantía de 10 años
- Pintura en polvo rica en zinc (PPRZ) Garantía de 5 años⁽¹⁾

⁽¹⁾ Excepto entorno salino (zona de costa en un radio de cinco kilómetros, vías en las que se esparce habitualmente sal en invierno).

La calidad del acabado de las pinturas y su resistencia a los UV

Garantía de 5 años

La resistencia de las soldaduras

Garantía de 5 años

La estanqueidad de las vitrinas de exterior

Garantía de 5 años

Plástico reciclado

Garantía 5 años⁽²⁾

⁽²⁾ Exceptuando la decoloración y la deformación

La calidad del acabado de las pinturas/las barnices en componentes de madera⁽³⁾ y su resistencia a los UV

Garantía de 1 año

⁽³⁾ Los componentes de madera rústica no están garantizados.

Las garantías de los espejos

- Calidad Inox Garantía de 10 años
- Dispositivo antihielo/antivaho Garantía de 6 años
- Calidad policarbonato Garantía de 5 años
- Calidad P.A.S® Garantía de 5 años
- Calidad Polymir® Garantía de 3 años
- Calidad PMMA® Garantía de 2 años



LOS COMPROMISOS DE PROCITY®

IMPLEMENTACIÓN DE LA NORMATIVA EN 1090

PROCITY® implementa la normativa EN 1090 en su proceso industrial. Esta norma europea rige la fabricación y montaje de estructuras de acero y aluminio y regula, entre otras cosas, los materiales utilizados, el proceso de fabricación y más particularmente el procedimiento de soldadura. La aplicación de la normativa EN 1090 en PROCITY®, garantiza poder contar con productos resistentes y sostenibles. Los productos afectados por esta normativa serán fácilmente identificables ya que serán los que cuentan con el Marcado CE.

Certificado
normativa EN 1090



NUESTRA POLÍTICA AMIGABLE CON EL MEDIO AMBIENTE

El desarrollo sostenible es una parte fundamental en nuestra cadena de fabricación. Por eso diseñamos productos sólidos y resistente al uso intensivo, para limitar su frecuencia de renovación. Al embalar nuestros productos, utilizamos principalmente madera y cartón y envases reciclables. Utilizamos materias primas respetuosas medio ambiente, como madera de roble certificada PEFC y plástico reciclado de procesamiento de residuos industriales y domésticos.



Nuestra política de gestión de residuos está activa en todo nuestro proceso de producción.



EL TRATAMIENTO DE LOS MATERIALES

ACERO

Galvanizado

Este proceso consiste en sumergir los productos en un baño de zinc a 450 °C para proteger completamente el interior y el exterior de las piezas de la corrosión. Se recomienda el galvanizado en los productos a los que se le va a dar mucho uso o aquellos que se instalan en un entorno salino.

PPRZ (pintura en polvo rica en zinc)

Pintura imprimación rica en zinc para los productos utilizados en un entorno estándar. Esta protección anticorrosiva es adecuada para un uso normal del producto.

Pintura de acabado

Utilizamos una pintura en polvo de poliéster resistente a los UV. Nuestros productos pueden pintarse sobre galvanizado o sobre zinc (PPRZ).

Galvanizado



PPRZ



GAMA DE COLORES ESTÁNDAR



Para otros colores RAL, consúltenos.

NOVEDAD

GAMA DE COLORES ARENOSOS

PROCITY® amplía su oferta con una pintura de textura arenosa. Se caracteriza por un tacto granulado y un aspecto sutil a la vez mate y satinado, que otorga más valor al mobiliario.

Consúltenos.

ALUMINIO

Perfiles anodizados o pintados

Nuestros perfiles de aluminio están anodizados o pintados. Los perfiles anodizados llevan un tratamiento anticorrosión electroquímico, que garantiza una mejor resistencia al desgaste, a la corrosión y al calor. Los perfiles pintados están recubiertos con una capa de pintura en polvo de 60 µm cocida al horno a 180 °C-200 °C para conseguir una resistencia máxima. Durante todo el proceso de producción, el aluminio se guarda en interiores para evitar la oxidación.

Termolacado



Anodización

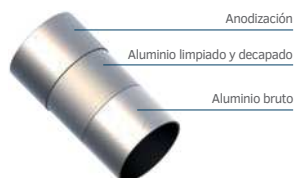

GAMA DE COLORES VITRINA

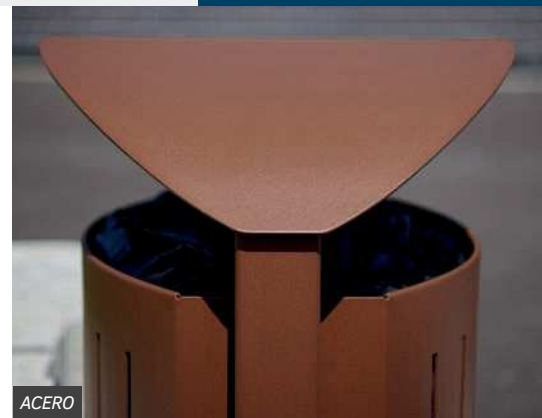
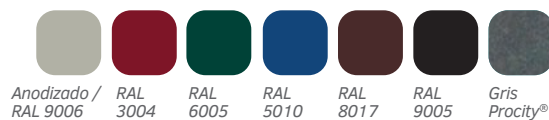



MADERA

Variedades nobles

Trabajamos principalmente 3 variedades de madera:

- Roble certificado PEFC, variedad de madera noble procedente de bosques franceses y 100 % reciclable.
- Madera exótica.
- Madera resinosa.

Acabados

Nuestras láminas de madera se secan al aire y se someten a un tratamiento de barnizado de impregnación con agua que permite proteger y reforzar la madera. Después, aplicamos una capa de barniz de acabado de color roble claro o caoba o una capa de pintura lacada, ambas resistentes a la intemperie y a los UV. Para mantener esta protección, recomendamos un mantenimiento periódico.

Madera barnizada



Madera lacada

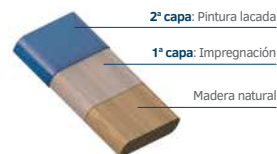

BARNICES DE ACABADO



Barniz roble claro



Barniz caoba



10-31-3070



PLÁSTICO RECICLADO

Tablones de color marrón, aspecto estructurado

El material que usamos está hecho de plástico reciclado de alta calidad, compuesto de plásticos secundarios, principalmente mezclas de poliolefinas. Plástico recogidos de residuos domésticos e industriales sujetos a reciclaje. Para una mejor resistencia al uso, los listones del asiento están reforzados con una estructura de acero galvanizado de 25 x 6 mm.



Plástico reciclado

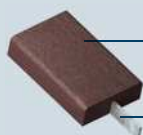

COLOR PLÁSTICO



Marrón



LAS LÍNEAS DE MOBILIARIO URBANO PROCITY®

LÍNEA Kubo

MOBILIARIO DE DISEÑO CON INFINIDAD DE COMBINACIONES

NOVEDAD



LÍNEA Provincia

UN MOBILIARIO TRADICIONAL ESTUDIADO PARA DURAR EN EL TIEMPO



LÍNEA Venicia

UN DISEÑO CONTEMPORÁNEO CON UNA MARCADA IDENTIDAD



Con nuestras líneas PROCITY®, se pueden componer conjuntos variados y se garantiza una homogeneidad estética en la ordenación de los espacios públicos o privados.

**CREE ARMONÍA
EN SU
MOBILIARIO**



Acondicionamiento urbano

Marquesinas de autobús

Soluciones para bicicletas & motos

Vitrinas y paneles informativos

Espacios verdes

Control de acceso y aparcamiento

Soluciones para fumadores

Industria y obras públicas

Soportes para banderas, material electoral y protección sanitaria



ACONDICIONAMI **URBANO**

ARMONÍA
& PROTECCIÓN
DE LA CIUDAD

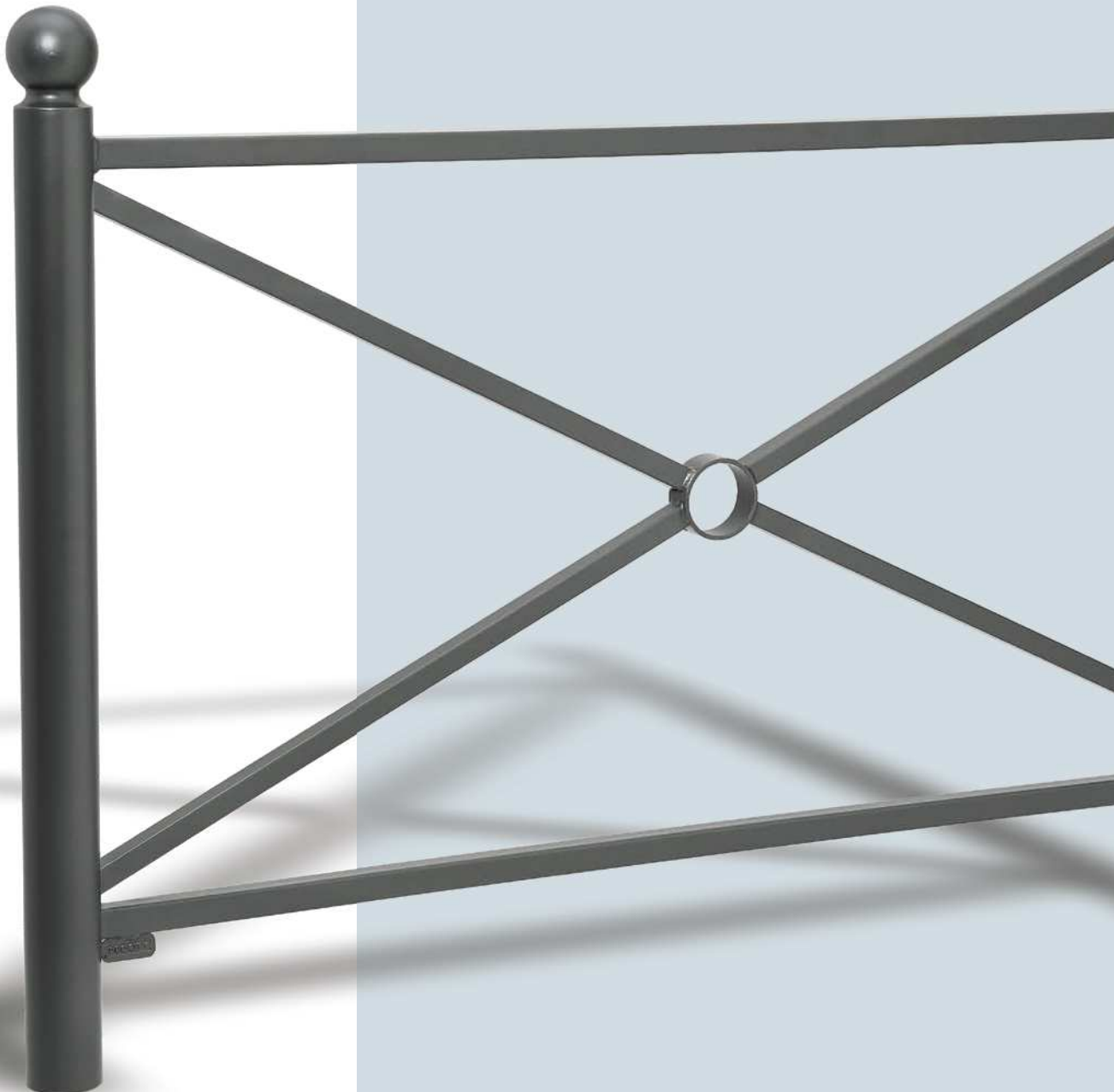

ENTO

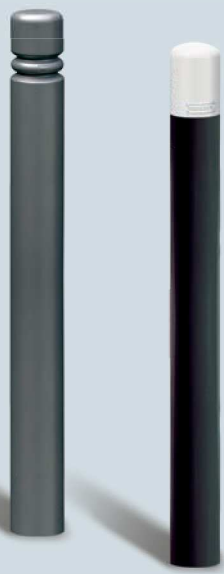

índice

 **VALLAS URBANAS**

Pasamanos, Conviviale® 16
 Venicia, Provincia 18
 Trio, Línea, Carrefour, Rombo . . . 20
 Orléans, Pagoda 22
 Línea infantil 23
 Kit de extracción 24
 Arcos 25

 **PILONAS**

Fijas 26
 Alta visibilidad 30
 Sistema de extracción 31
 Inclínable, abatible 32
 Bombero 33

 **BOLARDOS**

Fijos, extraíbles 34
 Retráctiles 38
 Antialunizaje 39

 **SEGURIDAD VIAL**

Cojín "Berlinés" y separador . . . 40
 Captafaros 41
 Espejos 42

VALLA PASAMANOS LISBOA

Un gran clásico del mobiliario urbano: travesaños en forma de cruz como diseño y un pasamanos muy cómodo y ergonómico que, al sobresalir de la estructura, permite una instalación en línea continua perfecta.

Dos longitudes: 1000 o 1500 mm.

Tres estructuras: cruz simple, rosetón o enrejado.

Altura visible: 1000 mm.

Postes: tubos de acero 35 x 35 mm.

Acabado: acero pintado sobre zinc según nuestra gama de colores (ver página 10).

Fijación: sellamiento directo (pletinas opcionales).

Puede hacerse extraíble gracias al kit de extracción Serrubloc®, ver página 24.

	cruz simple	long. 1000 mm	206200
	cruz simple	long. 1500 mm	206201
	rosetón	long. 1000 mm	206232
	rosetón	long. 1500 mm	206233
	enrejado	long. 1000 mm	206220
	enrejado	long. 1500 mm	206221

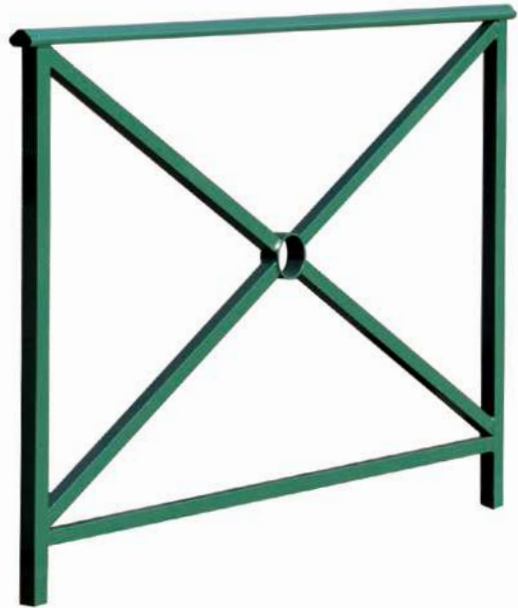

■ Ref. 206201

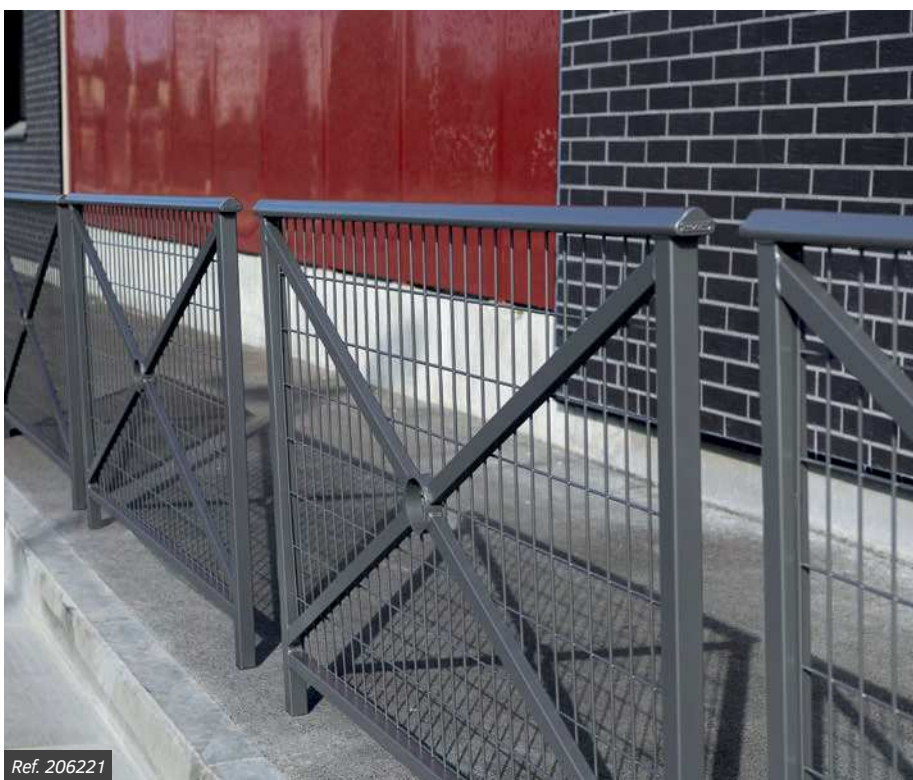
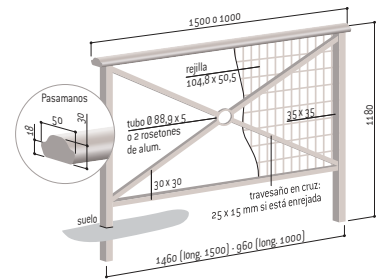

VALLA PASAMANOS HÉRITAGE

El pasamanos de acero macizo con o sin terminación curvada, las versiones con o sin rosetón, espaciadas o continuas... son numerosas las opciones de instalación.

Dos longitudes: 800 o 1500 mm.

Dos diseños: cruz simple o rosetón.

Tres pasamanos: sin terminación curvada, terminación curvada en un solo lado o terminación curvada a ambos lados.

Altura visible: 1000 mm.

Postes: tubos de acero 35 x 35 mm.

Acabado: acero pintado sobre zinc según nuestra gama de colores (ver página 10).

Fijación: sellamiento directo (pletinas opcionales).

Puede hacerse extraíble gracias al kit de extracción Serrubloc®, ver página 24.

			Sin terminación curvada	Terminación curvada a un lado	Terminación curvada a ambos lados
	cruz simple	long. 800 mm	206130	206140	206150
	cruz simple	long. 1500 mm	206131	206141	206151
	rosetón	long. 800 mm	206132	206142	206152
	rosetón	long. 1500 mm	206133	206143	206153

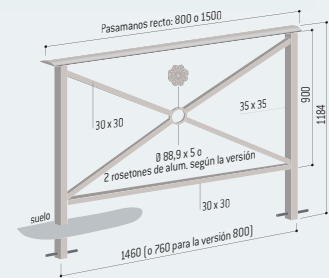

LO DESTACADO

La valla Héritage ofrece múltiples posibilidades de implantación gracias a sus versiones con o sin terminación curvada.



LÍNEA CONVIVIALE®

VALLA CONVIVIALE® ESTÁNDAR

¿Quién no ha visto alguna vez a un peatón apoyarse en una valla en la acera? La valla Conviviale® estándar ha sido fabricada deliberadamente como un asiento semisentado permanente.

Longitud: 1500 mm.

Dos modelos: estándar o rejilla.

Altura visible: 1100 mm.

Postes: tubos de acero 40 x 40 mm.

Acabado: acero pintado sobre zinc según nuestra gama de colores (ver página 10).

Fijación: sellamiento directo (pletinas opcionales).

Puede hacerse extraíble gracias al kit de extracción Serrubloc®, ver página 24.

	estándar	206290
	rejilla	206293



LÍNEA VENECIA

VALLA PASAMANOS VENECIA

Una valla para las ciudades del futuro en perfecta armonía con el resto de productos de la línea Venecia. Diseñada para embellecer, proteger y dar una identidad inconfundible a sus espacios públicos.

Dos longitudes: 1000 o 1500 mm.

Tres modelos: cruz simple, modelo hoja cortada de 3 mm de espesor o modelo barrotes.



Altura visible: 900 mm.

Postes: tubos de acero 50 x 30 mm.

Acabado: acero pintado sobre zinc según nuestra gama de colores (ver página 10).

Fijación: sellamiento directo (pletinas opcionales).

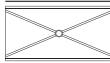
Puede hacerse extraíble gracias al kit de extracción Serrubloc®, ver página 24.

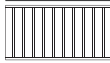
	cruz simple	long. 1000 mm	206825	
	cruz simple	long. 1500 mm	206826	
	chapa recortada	long. 1000 mm	206820	
	chapa recortada	long. 1500 mm	206821	
	barrotes	long. 1000 mm	206827	NOVEDAD
	barrotes	long. 1500 mm	206828	NOVEDAD



■ Ref. 206826



■ Ref. 206828



La valla Venecia, en su versión hoja cortada, ofrece un diseño contemporáneo que puede armonizar con otros modelos de línea.



Ref. 206821

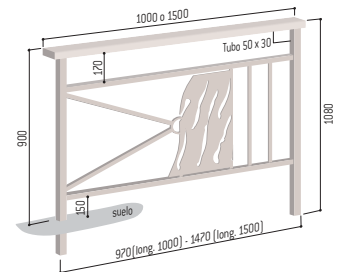

Ref. 206821



Ref. 206825



Ref. 206828

LÍNEA PROVINCIA
VALLA PROVINCIA

La valla tipo "Cruz" tradicional, elegante y contemporánea, con múltiples posibilidades de composición.

Dos longitudes: 1072 o 1572 mm.
Tres estructuras: cruz simple, rosetón o enrejado.
Altura visible: 1000 mm (cabezal excluido).
Cuatro cabezales para elegir: City, Agora, Bola o Inox cepillado.
Postes: tubos de acero ø 76 mm.
Acabado: acero pintado sobre zinc según nuestra gama de colores (ver página 10).
Fijación: sellamiento directo (pletinas opcionales).
Puede hacerse extraíble gracias al kit de extracción Serrubloc®, ver página 24.

			City	Agora	Bola	Inox cepillado
	cruz simple	long. 1072 mm	206061	206057	206066	206056
	cruz simple	long. 1572 mm	206161	206157	206166	206155
	rosetón	long. 1072 mm	206067	206058	206068	206047
	rosetón	long. 1572 mm	206167	206158	206168	206147
	enrejado	long. 1072 mm	206079	206059	206070	206078
	enrejado	long. 1572 mm	206179	206159	206170	206178

Está disponible la versión de cabezales con diferente color (consúltenos).

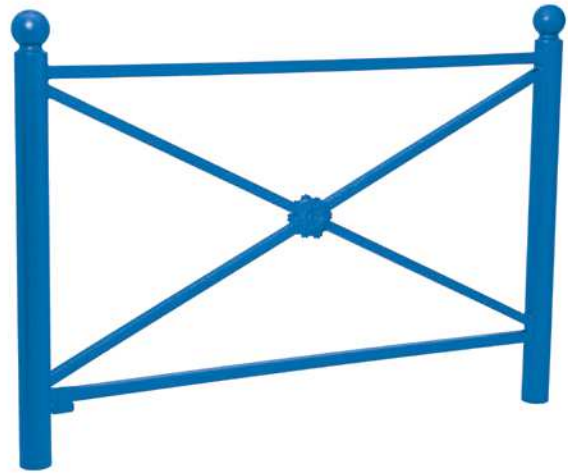

■ Ref. 206168

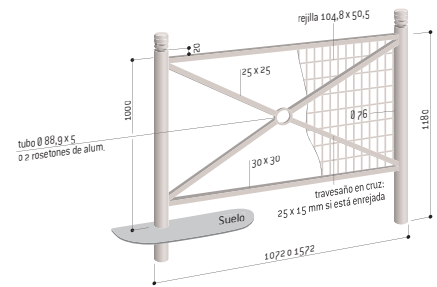

LÍNEA PROVINCIA

Harmonice su mobiliario urbano gracias a los 4 cabezales disponibles.

Todas nuestras vallas son extraíbles.
Ver opción en la página 24.



LÍNEA PROVINCIA

VALLA TRIO

Su aspecto contemporáneo personaliza la instalación. Estas cuatro versiones de cabezales garantizan una perfecta armonía con nuestras pilonas y nuestros bolardos de la línea Provincia.

Longitud: 1572 mm.

Altura visible: 1000 mm.



Cuatro cabezales para elegir: City, Agora, Bola o Inox cepillado.

Postes: tubos de acero \varnothing 76 mm.

Acabado: acero pintado sobre zinc según nuestra gama de colores (ver página 10).

Fijación: sellamiento directo (placas opcionales).

Puede hacerse extraíble gracias al kit de extracción Serrubloc®, ver página 24.

				
City	Agora	Bola	Inox cepillado	
Referencias	206180	206183	206181	206176

Está disponible la versión de cabezales en diferente color (consúltenos).



■ Ref. 206176

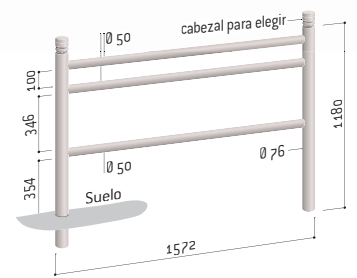

Todas nuestras vallas son extraíbles.
Ver opción en la página 24.



Ref. 206800



Ref. 206801

LÍNEA PROVINCIA

VALLA LÍNEA

Esta versión enrejada ofrece una mayor seguridad gracias a un cuarto travesaño horizontal que reduce la distancia al suelo.

Longitud: 1572 mm.

Altura visible: 1000 mm.



Cuatro cabezales para elegir: City, Agora, Bola o Inox cepillado.

Postes: tubos de acero \varnothing 76 mm.

Acabado: acero pintado sobre zinc según nuestra gama de colores (ver página 10).

Fijación: sellamiento directo (placas opcionales).

Puede hacerse extraíble gracias al kit de extracción Serrubloc®, ver página 24.

				
City	Agora	Bola	Inox cepillado	
Referencias	206800	206801	206802	206806

Está disponible la versión de cabezales en distinto color (consúltenos).



■ Ref. 206800

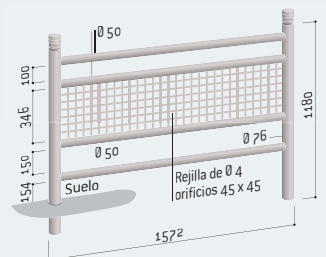

VALLA CARREFOUR

NOVEDAD

La valla Carrefour tiene un diseño elegante con sus pomos redondeados. Podrá insertarse fácilmente en todo tipo de ambiente.

Dos longitudes: 1072 o 1572 mm.

Modelo: cruz simple.

Altura sobre el suelo: 1025 mm.

Postes: tubos de acero \varnothing 76 mm, provistos de un tapón abovedado soldado.

Acabado: acero pintado sobre zinc según nuestros colores (ver pág. 10).

Fijación: sellamiento directo (pletinas opcionales).

Puede hacerse extraíble con el kit extraíble Serrubloc®, consulte la página 24.

Long. 1072 mm 206080

Long. 1572 mm 206081



Ref. 206081



■ Ref. 206081



Ref. 206203



Ref. 206203

VALLA ROMBO

Clásica y muy robusta, se adapta a todos los entornos urbanos.

Longitud: 1500 mm.

Altura visible: 1020 mm.

Postes: tubos de acero 50 x 50 mm.

Acabado: acero pintado sobre zinc según nuestra gama de colores (ver página 10).

Fijación: sellamiento directo (pletinas opcionales).

Puede hacerse extraíble gracias al kit de extracción Serrubloc®, ver página 24.

Referencia 206203

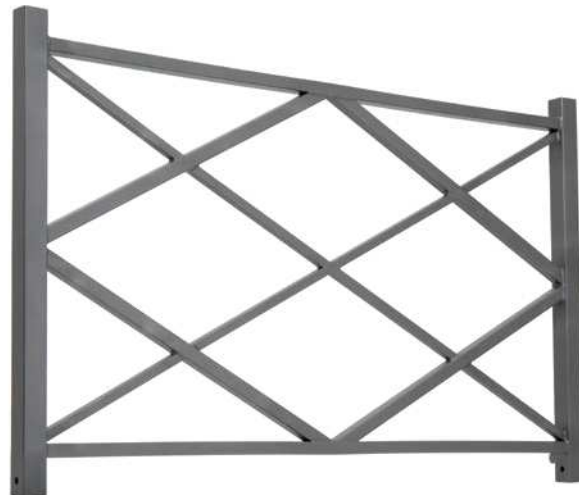

■ Ref. 206203

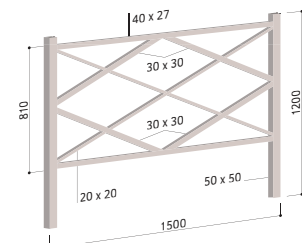

VALLA ORLÉANS

Una solución de protección para establecimientos escolares y universitarios o para controlar los flujos de peatones.

Longitud: 1470 mm.

Dos estructuras: cruz simple o enrejado.

Altura visible: 1026 mm.

Postes: tubos de acero 40 x 40 mm.

Acabado: acero pintado sobre zinc según nuestra gama de colores (ver página 10).

Fijación: sellamiento directo (pletinas opcionales).

Puede hacerse extraíble gracias al kit de extracción Serrubloc®, ver página 24.

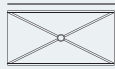

cruz simple

206216

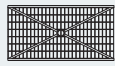

enrejado

206217

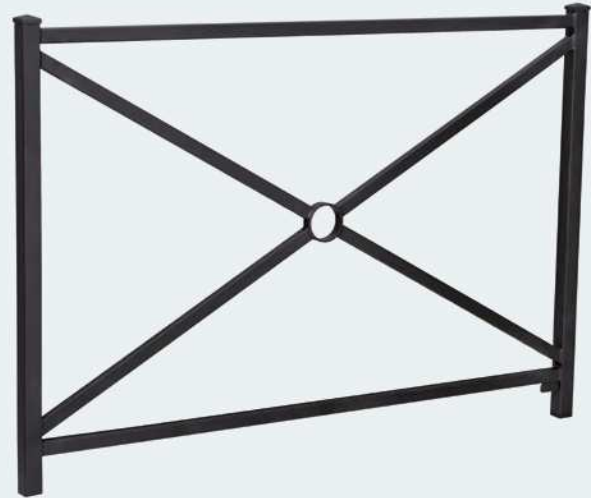

■ Ref. 206216

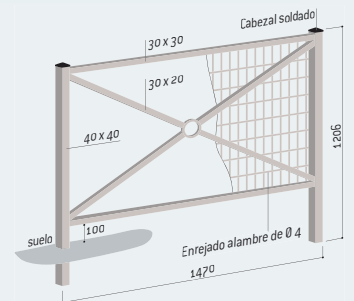

Ref. 206217



Ref. 206217



Ref. 206210



VALLA PAGODA

Un diseño universal, discreto y eficaz. El diseño en altura de los postes refuerza la seguridad ofrecida por esta valla.

Dos longitudes: 1080 o 1580 mm.

Altura visible: 985 mm.

Postes: tubos de acero 80 x 40 mm.

Acabado: acero pintado sobre zinc según nuestra gama de colores (ver página 10).

Fijación: sellamiento directo (pletinas opcionales).

Puede hacerse extraíble gracias al kit de extracción Serrubloc®, ver página 24.

Long. 1080 mm 206210

Long. 1580 mm 206211

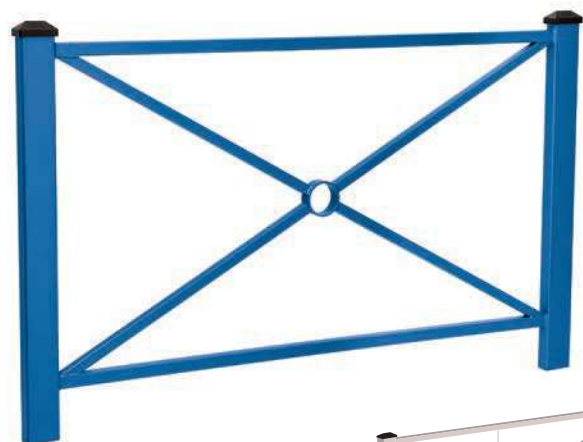

■ Ref. 206211

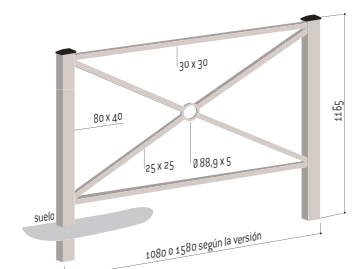

LÍNEA INFANTIL

VALLA "ESPECIAL ESCUELA" CONVIVIALE®

Esta valla de malla de alambre está equipada con de un riel alto adicional muy seguro y ha sido diseñado para poder instalar animaciones especialmente diseñadas para niños.

- Longitud:** 1500 mm.
- Enrejado:** mallas cuadradas de alambre de ø 5 mm.
- Altura visible:** 1100 mm.
- Distancia al suelo:** 150 mm.
- Postes:** tubos de acero 40 x 40 mm.
- Acabado:** acero pintado sobre zinc según nuestra gama de colores (ver página 10).
- Fijación:** sellamiento directo (pletinas opcionales).
Puede hacerse extraíble gracias al kit de extracción Serrubloc®, ver página 24.

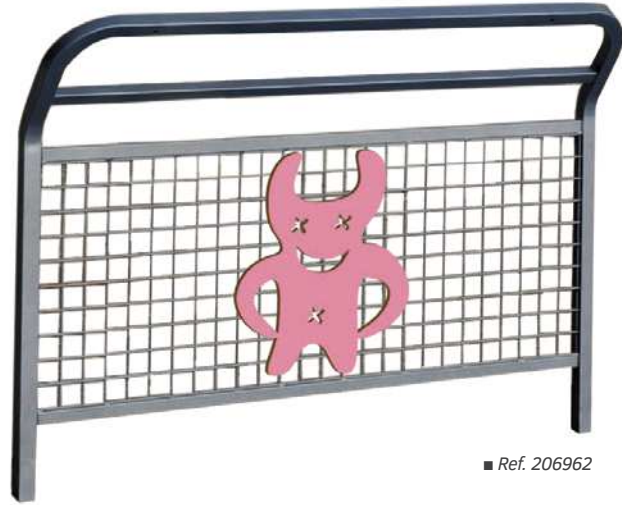

■ Ref. 206962

DETALLES ANIMADOS INFANTILES

- Chapa de acero galvanizado:** 3 mm.
- Acabado:** pintura sobre galvanizado según la gama de colores específica contigua.
- Fijación:** detalle animado montado sobre el enrejado en fábrica.

	Con gato	Con pez	Con diablillo	Con fantasma	Con cerdito	Con perro	
Referencias	206293	206960	206961	206962	206963	206964	206965

GAMA DE COLORES

RAL 1017	RAL 2004	RAL 3015	RAL 6034	RAL 6018

LÍNEA INFANTIL

VALLA "ESPECIAL ESCUELA" LÍNEA

Una valla con colores vivos, visible desde lejos para la protección de lo más pequeños, complementada con un detalle animado lúdico.

- Longitud:** 1572 mm.
- Enrejado:** mallas cuadradas de alambre de ø 4 mm.
- Altura visible:** 1100 mm.
- Cabezal:** Cruce.
- Distancia al suelo:** 150 mm.
- Postes:** tubos de acero ø 76 mm.
- Acabado:** acero pintado sobre zinc según nuestra gama de colores (ver página 10).
- Fijación:** sellamiento directo (pletinas opcionales).
Puede hacerse extraíble gracias al kit de extracción Serrubloc®, ver página 24.



■ Ref. 206815

DETALLES ANIMADOS INFANTILES

- Chapa de acero galvanizado:** 3 mm.
- Acabado:** pintura sobre galvanizado según la gama de colores específica contigua (los colores de los cabezales y de los detalles son idénticos).
- Fijación:** detalle animado montado sobre el enrejado en fábrica.

	Bicolor con serpiente	Bicolor con cocodrilo	Bicolor con dinosaurio		
Referencias	206808	206804	206815	206816	206817

GAMA DE COLORES

RAL 1023	RAL 3020	RAL 5010	RAL 6018

LÍNEA INFANTIL

PILONA "ESPECIAL ESCUELA" CRUCE

- Tubos de acero:** ø 76 mm.
- Altura total:** 1180 mm.
- Acabado:** acero pintado sobre zinc según nuestra gama de colores (ver página 10), cabezal lacado (RAL rojo, 3020, amarillo 1023, verde 6018 o azul 5010).
- Fijación:** sellamiento directo.

Referencia	204675
------------	--------



KIT DE EXTRACCIÓN PARA VALLAS SERRUBLOC®

Todas las vallas urbanas PROCITY® son extraíbles gracias a estos kits compuestos por dos piezas de sujeción interiores, una de las cuales se bloquea mediante llave triangular. Están equipados con un obturador fijo y mantienen la seguridad de los transeúntes cuando la valla no está en su sitio. Las vallas penetran 180 mm en las piezas de sujeción para garantizar una altura constante en todo el mobiliario.

“Efecto sellamiento”: la valla está perfectamente estable cuando se coloca en las piezas de sujeción.

Autodrenantes: se colocan en el fondo.

Reserva: se acumulan la tierra y polvo.

Bloqueo y desbloqueo: con llave de 11 y rosca.

Protección de la cerradura mediante tapa basculante lacada en negro.

Acabado: acero galvanizado para una máxima protección anticorrosión.

Kit para “Lisboa” y “Héritage”	203400
Kit para “Venecia”	203405
Kit pour “Provincia”, “Trio”, “Línea” y “Carrefour”	203404
Kit para “Rombo”	203403
Kit para “Pagoda”	203401
Kit para “Orléans” y “Conviviale®”*	203402



■ Lisboa y Héritage



■ Venecia



■ Provincia, Trio, Línea y Carrefour



■ Rombo



■ Pagoda



■ Orléans y Conviviale®

Para garantizar una seguridad óptima los orificios y ranuras en el suelo de nuestros kits de extracción son inferiores a 2 cm de diámetro.



Ref. 203400

ARCO SIMPLE Y REFORZADO

Tres longitudes: 1000, 1500 o 2000 mm.

Diámetro tubo: Ø 60 mm.

Altura total: 1000 mm.

Acabado: acero galvanizado, pintura sobre galvanizado o pintura sobre zinc según nuestra gama de colores (ver página 10).

Fijación: por sellamiento directo o por pletinas.

	Arco sencillo			Arco reforzado		
	Galvanizado	Pintura/zinc	Pintura/galvanizado	Galvanizado	Pintura/zinc	Pintura/galvanizado
Sellamiento directo						
Long. 1000 mm	204006	204036	204056	204206	204236	204256
Long. 1500 mm	204007	204037	204057	204207	204237	204257
Long. 2000 mm	204008	204038	204058	204208	204238	204258
Sobre pletinas						
Long. 1000 mm	294006	294020	294056	294206	294220	294256
Long. 1500 mm	294007	294021	294057	294207	294221	294257
Long. 2000 mm	294008	294022	294058	294208	294222	294258



■ Ref. 294221



Ref. 204257



Ref. 204451

VALLA CON BARROTES

Sencillez y sobriedad para esta valla tan funcional.

Longitud: 2000 mm (15 barrotes).

Estructura y barras verticales: tubos de acero Ø 35 mm y 16 mm.

Altura total: 1300 mm.

Acabado: acero galvanizado o pintura sobre galvanizado según nuestra gama de colores (ver página 10).

Fijación: mediante sellamiento directo.

	Galvanizado	Pintura/galvanizado
Referencias	204401	204451



■ Ref. 204451

LÍNEA PROVINCIA

PILONA PROVINCIA

Esta piona está disponible con los cabezales de la colección Provincia, para mantener una identidad urbana elegante y coherente.

Altura visible: 1000 mm (cabezal excluido).

Altura total: 1180 mm (cabezal excluido).

Tubo de acero: ø 76 o 114 mm.

Espesor del tubo: 3 mm.

Cuatro modelos para elegir: City, Agora, Bola o Inox cepillado.

Cabezales: de acero fundido soldado, de acero fundido mecanizado y soldado, de aluminio moldeado o de acero inoxidable.

Acabado: pintura sobre zinc según nuestra gama de colores (ver página 10).

Fijación: mediante sellamiento directo (altura del sellamiento de 180 mm).

Puede hacerse extraíble gracias al Serrubloc® 21, ver página 31.



Pilona ø 76 mm	City	Agora	Bola	Inox cepillado
Altura visible	1105 mm	1035 mm	1102 mm	1010 mm
Referencias	206320	206304	206402	206390
Pilona ø 114 mm				
Altura visible	1158 mm	1052 mm	1143 mm	1010 mm
Referencias	206493	206497	206496	206391



■ Ref. 206320
ø 76 mm

■ Ref. 206304
ø 76 mm



■ Ref. 206402
ø 76 mm

■ Ref. 206390
ø 76 mm



LO DESTACADO

El cabezal Bola presenta un acabado perfecto e inigualable gracias al acero fundido mecanizado.

Todas nuestras pilonas son extraíbles.
Ver opción en la página 31.



PILONA CRUCE

Una piona que se integra de manera muy sencilla en su entorno.

Tubo de acero: \varnothing 60, 76, 90, 114 o 168 mm.

Espesor del tubo: 3 mm equipado con un tapón abombado soldado.

Acabado: acero galvanizado, pintura sobre galvanizado o pintura sobre zinc según nuestra gama de colores (ver página 10).

Fijación: mediante sellamiento directo (altura del sellamiento de 180 mm).

Puede hacerse extraíble gracias al Serrubloc® 21, (excepto \varnothing 60 mm o \varnothing 168 mm), ver página 31.

		Galvanizado	Pintura/ galvanizado	Pintura/zinc
Pilona \varnothing 60 mm	alt. visible 1100 mm	204320	204330	204660
Pilona \varnothing 76 mm	alt. visible 1000 mm	204360	204364	204661
Pilona \varnothing 90 mm	alt. visible 1000 mm	204350	204351	204662
Pilona \varnothing 114 mm	alt. visible 1000 mm	204391	204395	204663
Pilona \varnothing 168 mm	alt. visible 1000 mm	204677	204678	204679



■ Ref. 204364
 \varnothing 76 mm

3 ACABADOS Y 5 DIÁMETROS PARA ELEGIR



PILONA CON CADENAS

Transforme sus pilonas en itinerarios peatonales y dispositivos de control de acceso.

1. SELECCIONE LAS PILONAS CON ANILLAS QUE PREFIERA

PILONA PROVINCIA

	City	Agora	Bola	Inox cepillado
Pilona ø 76 mm				
1 anilla	206321	206323	206410	206392
2 anillas	206322	206325	206411	206393
Pilona ø 114 mm				
1 anilla	206494	206522	206523	206394
2 anillas	206495	206525	206526	206395

PILONA CRUCE

	Galvanizado	Pintura/galvanizado	Pintura/zinc
Pilona ø 60 mm			
1 anilla	204321	204331	204665
2 anillas	204322	204332	204666
Pilona ø 76 mm			
1 anilla	204361	204365	204668
2 anillas	204362	204366	204669

2. SELECCIONE EL TIPO DE CADENA QUE DESEA INSTALAR

Dimensiones interiores

Cadena	galvanizado	Pintura/galvanizado
Cadena ø 12 x 24 x 78 mm	204371	204381
Cadena ø 5 x 10 x 35 mm	204370	204380
Eslabón	Zincado	Pintura/zinc
Eslabón ø 12 x 24 x 80 mm	204376	204386
Eslabón ø 5 x 13,5 x 51 mm	204375*	204385

*acabado inox.

- Ref. 204371 
- Ref. 204376 
- Ref. 204370 
- Ref. 204375 

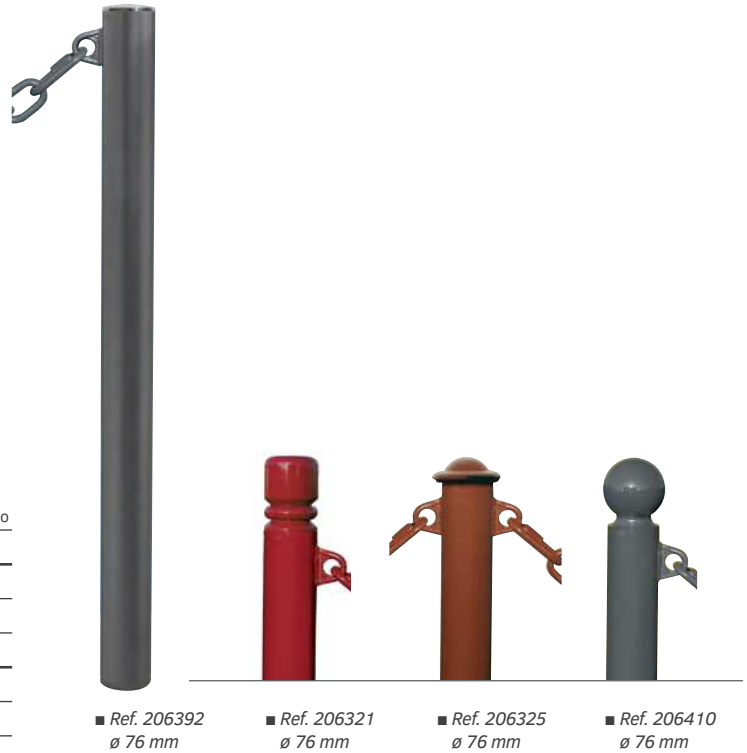

■ Ref. 206392 ø 76 mm ■ Ref. 206321 ø 76 mm ■ Ref. 206325 ø 76 mm ■ Ref. 206410 ø 76 mm



■ Ref. 204361 ø 76 mm ■ Ref. 204366 ø 76 mm



Ref. 206411 - 204381 + 204386

PILONA AGGLO

NOVEDAD

Pilona ranurada disponible en monocromo o bicolor y se ofrece en Ø 76 mm o Ø 102 mm.

Altura visible: 900 mm.

Altura total: 1080 mm.

Tubo de acero: Ø 76 o 102 mm.

Cabezal: en acero fundido soldado para modelos monocromáticos y de aluminio fundido para modelos de dos tonos.

Acabado: pintado sobre zinc según nuestros colores (ver pág. 10).

Fijación: por sellamiento directo (altura de sellado 180 mm).
Puede hacerse amovible usando Serrubloc® 21, ver página 31.

		Monocromo	Bicolor
Poste Ø 76 mm	altura pomo 100 mm	206731	206736
Poste Ø 102 mm	altura pomo 134 mm	206734	206737



■ Ref. 206737
Ø 102 mm



Ref. 206731



Ref. 206332



LÍNEA CONVIVIALE®

PILONA CONVIVIALE®

Gracias a su aspecto innovador, se pueden decorar espacios urbanos con elegancia.

Altura visible: 1100 mm.

Altura total: 1280 mm.

Tubo de acero: 70 x 70 mm sin ángulo vivo.

Cabezal: Diamante® de aluminio moldeado.

Acabado: pintura sobre zinc según nuestra gama de colores (ver página 10).

Fijación: mediante sellamiento directo (altura del sellamiento de 180 mm).

Puede hacerse extraíble gracias a la pieza de sujeción interior presentada en la página 31.

Referencia	206332
------------	--------



■ Ref. 206332

PILONA DE GRAN VISIBILIDAD

Altura visible: 1200 mm (cabeza excluida).

Altura total: 1380 mm (cabezal excluido).

Tubo de acero: \varnothing 60, 76, 102, 114 mm o 70 x 70 mm.

Seis cabezales para elegir:

- City, Bola, Inox cepillado, Cruce o Agglo sobre tubo redondo.
- Diamante Conviviale® en tubo de 70 x 70 mm.

Acabado: pintura sobre zinc bicolor según nuestra gama de colores (ver página 10) o cabeza de acero Inox cepillado.

Fijación: mediante sellamiento directo (altura del sellamiento de 180 mm).

Puede hacerse amovible usando el forro que se muestra en la página 31.

PILONA PROVINCIA



Pilona \varnothing 76 mm	City	Bola	Inox cepillado
Altura visible	1305 mm	1302 mm	1300 mm
Referencia	206327	206407	206396

Pilona \varnothing 114 mm	City	Bola	Inox cepillado
Altura visible	1358 mm	1343 mm	-
Referencia	206477	206487	-

PILONA CONVIVIALE®



Conviviale®

Pilona 70 x 70 mm	Conviviale®
Altura visible	1300 mm
Referencia	206333

PILONA CRUCE



Cruce

Pilona \varnothing 60 mm	Cruce
Altura visible	1300 mm
Referencia	206482

Pilona \varnothing 76 mm	Cruce
Altura visible	1300 mm
Referencia	206479

Pilona \varnothing 90 mm	Cruce
Altura visible	NOVEDAD 1300 mm
Referencia	206680

PILONA AGGLO

NOVEDAD



Agglo

Pilona \varnothing 76 mm	Agglo
Altura visible	1300 mm
Referencia	206732

Pilona \varnothing 102 mm	Agglo
Altura visible	1300 mm
Referencia	206735



■ Ref. 206407
 \varnothing 76 mm

■ Ref. 206327
 \varnothing 76 mm

■ Ref. 206396
 \varnothing 76 mm



■ Ref. 206333
70 x 70 mm

■ Ref. 206479
 \varnothing 76 mm

■ Ref. 206732
 \varnothing 76 mm



Ref. 206732



Ref. 206396



Ref. 206407

SISTEMA DE AMOVILIDAD SERRUBLOC® 21

Sistema de amovilidad para pilonas de \varnothing 76 mm, 90 mm, 102 mm y 114 mm.

Altura de sellamiento de las pilonas en hormigón: 180 mm.

Autodrenante: se coloca en el fondo.

Mantenimiento sencillo: reserva que permite la acumulación de tierra y polvo, desmontable para un mantenimiento completo.

Acabado: 100 % galvanizado y mecanismo de acero inox. para una máxima protección anticorrosión.

Parte visible después de colocación, lacada en negro.

Colocación: indicador de orientación para pilonas con cadena.

Serrubloc® 21 para pila \varnothing 76 mm	206557
Serrubloc® 21 para pila \varnothing 90 mm	206556
Serrubloc® 21 para pila \varnothing 102 mm	206553
Serrubloc® 21 para pila \varnothing 114 mm	206558

NOVEDAD



■ Ref. 206558

APERTURA:

Desbloqueo mediante llave triangular de 11 mm y rotación de la pila. Extracción de la pila en posición vertical.

CIERRE:

Sencilla rotación de la pila, sin necesidad de agacharse.



Apertura



Para garantizar una seguridad óptima los orificios y ranuras en el suelo de nuestros kits de extracción son inferiores a 2 cm de diámetro.

SISTEMA DE AMOVILIDAD BLOQUEABLE

Sistema de amovilidad bloqueable para pilonas \varnothing 60, 76, 90 y 70 x 70 mm.

Autodrenante: se coloca en el fondo.

“Efecto sellamiento”: la pila está perfectamente estable cuando está en su sitio. Reserva que permite la acumulación de tierra y polvo.

Acabado: acero galvanizado para una máxima protección anticorrosión.

Bloqueo y desbloqueo: con llave de 11 y rosca.

Protección de la cerradura mediante tapa basculante lacada en negro.

Sistema de amovilidad bloqueable para pilonas de \varnothing 60 mm	306510
Sistema de amovilidad bloqueable para pilonas de \varnothing 76 mm	204294
Sistema de amovilidad bloqueable para pilonas de \varnothing 90 mm	204297
Sistema de amovilidad bloqueable para pilonas de 70 x 70 mm	204295



■ Ref. 204294
 \varnothing 76 mm



■ Ref. 204295
70 x 70 mm

SISTEMA DE AMOVILIDAD SIMPLE

Sistema de amovilidad simple, sin bloqueo, para pilonas de \varnothing 60, 76, 90, 114 y 70 x 70 mm.

Acabado: acero galvanizado.

Sistema de amovilidad simple para pilonas de \varnothing 60 mm	204303
Sistema de amovilidad simple para pilonas de \varnothing 76 mm	204304
Sistema de amovilidad simple para pilonas de \varnothing 90 mm	204338
Sistema de amovilidad simple para pilonas de \varnothing 114 mm	204311
Sistema de amovilidad simple para pilonas de 70 x 70 mm	204317



PILONA INCLINABLE AMORTICHOC®

Una pilona moderna y eficaz que aguanta la presión de un vehículo y vuelve a la posición vertical perfecta.

Inclinación máxima: 45°.

Tubo de acero: \varnothing 76 mm.

6 modelos para elegir: City, Agora, Bola, Inox cepillado, Cruce o Agglo.

Acabado: pintura sobre zinc según nuestra gama de colores (ver página 10).

Fijación: mediante estribo de sellamiento suministrado.

PILONA PROVINCIA

	City	Agora	Bola	Inox cepillado
Altura visible	1105 mm	1035 mm	1102 mm	1010 mm
Referencias	206632	206630	206631	206397

PILONA CRUCE

	Cruce
Altura visible	1000 mm
Referencia	206635

PILONA AGGLO NOVEDAD

	Agglo
Altura visible	1100 mm
Referencia	206733

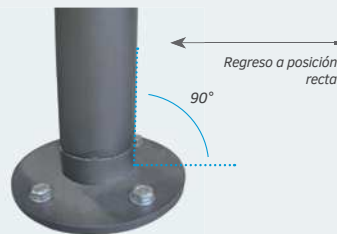

PILONA ABATIBLE SOLIBLOC®

Esta pilona abatible es especialmente robusta, completamente unida a su bloque de anclaje; la referencia en materia de control de acceso.

Un sistema de bloqueo sencillo y eficaz mediante llave triangular de 14 garantiza una perfecta rigidez de la pilona en posición alta. La obturación automática del bloque de cerradura en posición baja impide la acumulación de gravilla o de hojas.

Tubo de acero: \varnothing 76 mm.

5 modelos para elegir: City, Agora, Bola, Inox cepillado o Cruce.

Cabeza: de acero fundido, de aluminio moldeado o de acero inoxidable.

Acabado: acero galvanizado (Cruce) o pintura sobre galvanizado según nuestra gama de colores (ver página 10).

Bloque cerradura pintado en negro RAL 9005 sobre galvanizado.

Fijación: sellamiento integrado.

PILONA PROVINCE

	City	Agora	Bola	Inox cepillado
Distancia visible	98 mm	106 mm	105 mm	114 mm
Referencias	206674	206675	206676	206398

PILONA CRUCE

	Galvanizado	Pintura/galvanizado
Referencias - Distancia visible 114 mm	206685	206689



■ Ref. 206676
 \varnothing 76 mm

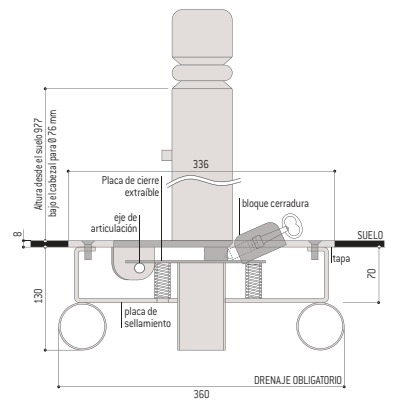

Ref. 206689



Sistema Solibloc®

LÍNEA PROVINCIA

PILONA EXTRAÍBLE PRIMABLOC®

Pilona extraíble con llaves en posición alta para mayor comodidad de uso.

Altura visible: 850 mm (cabeza excluida).

Tubo de acero: \varnothing 76 mm.

3 pilonas para elegir: City, Agora o Bola.

Acabado: pintura sobre zinc según nuestra gama de colores (ver página 10).

Fijación: montada sobre una pieza de sujeción específica para sellamiento.

Llaves distintas, llaves idénticas o llave triangular de 11.

	City	Agora	Bola
3 llaves distintas	206642	206640	206641
3 llaves idénticas	206645	206647	206665
1 llave triangular de 11	276642	206659	206666

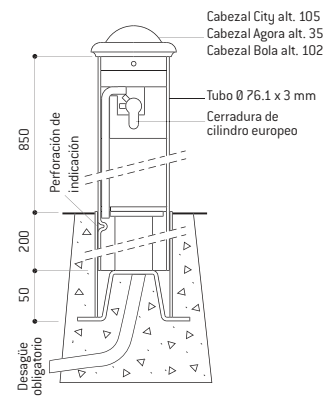

■ Ref. 206642

APERTURA:

Desbloquear y girar para retirar la pilona de la pieza de sujeción interior.

CIERRE:

Girar la pilona sobre sí misma para que baje 1 por la pieza de sujeción interior. Terminar la rotación para bloquear 2.

PILONA "BOMBERO" FIJA

Mayor seguridad gracias a una mejor visibilidad con el color blanco y las bandas retrorreflectantes rojas (clase 2).

Altura visible: 1000 mm.

Tubo de acero: \varnothing 76 mm o 70 x 70 mm.

Acabado: pintura sobre zinc RAL 9010 con 3 bandas rojas retrorreflectantes para una mayor seguridad de noche.

Fijación: sellamiento directo (altura del sellamiento de 180 mm) o sistema de amovilidad (ver página 31).

Pilona \varnothing 76 mm	204344
Pilona 70 x 70 mm	204345



Ref. 204345

■ Ref. 204344

PILONA "BOMBERO" ABATIBLE

Pilona abatible: 70 x 70 mm, bloqueo mediante llave triángulo de 11.

Distancia al suelo: 96 mm.

Acabado: pintura sobre galvanizado RAL 9010 con 3 bandas rojas retrorreflectantes.

Referencia 206687



LÍNEA PROVINCIA
BOLARDO INOX

Bolardo: tubo de acero ø 220 mm.

Altura visible: 600 mm.

Cabezal: acero inoxidable de tipo 316.

Acabado: acero pintado sobre zinc según nuestra gama de colores (ver página 9).

Fijación: por sellamiento directo.

Puede hacerse extraíble gracias al forro extraíble que se muestra en la página 36.

Referencia	206624
------------	--------

Cabeza Inox cepillado →

Tubo de acero →



■ Ref. 206624



BOLARDO BARCELONA

Bolardo: tubo de acero \varnothing 160, 220 y 270 mm.

Acabado: acero pintado sobre zinc según nuestra gama de colores (ver página 10).

Fijación: por selladmiento directo.

Puede hacerse extraíble gracias al forro bloqueable mostrado en la página 36.

	\varnothing 270 mm	\varnothing 220 mm	\varnothing 160 mm
Altura visible	510 mm	600 mm	700 mm
Bolardo Barcelona	206457	206458	206459
Con 1 anilla	206380	206383	206385
Con 2 anillas	206381	206384	206386



■ Ref. 206457
 \varnothing 270 mm



■ Ref. 206458
 \varnothing 220 mm



■ Ref. 206459
 \varnothing 160 mm



LÍNEA PROVINCIA
BOLARDO CITY

Bolardo: tubo de acero ø 160 mm.
Altura visible: 675 mm.
Acabado: acero pintado sobre zinc según nuestra gama de colores (ver página 10).
Fijación: por sellamiento directo.
Puede hacerse extraíble gracias al forro extraíble con cerradura que se muestra a continuación.

Referencia	206548
------------	--------



Ref. 206548



Ref. 206548

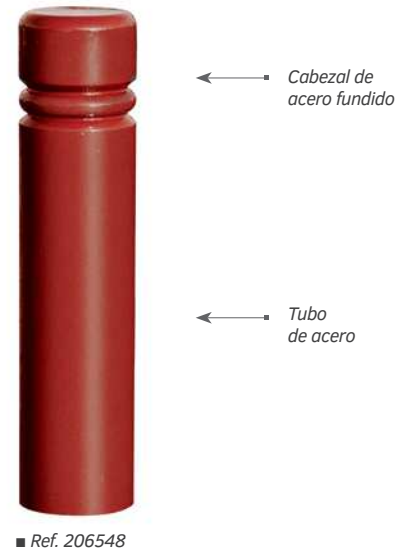

FORRO DE AMOVILIDAD "CERRADURA"

NOVEDAD

Forro de amovilidad extraíble con cerradura para bolardos ø 160, 220 y 270 mm.

Autodrenante: se coloca al fondo de las excavaciones.
"Efecto de sellado": el bolardo queda perfectamente estable. Reserva para acumulación de arena y polvo.
Acabado: acero galvanizado para una perfecta protección contra la corrosión.
Bloqueo y desbloqueo: mediante llave tamaño 11 y perno roscado.
Protección de bloqueo mediante tapa basculante lacada en negro.

Forro de amovilidad para bolardo ø 160 mm	206562
Forro de amovilidad para bolardo ø 220 mm	206563
Forro de amovilidad para bolardo ø 270 mm	206574



Ref. 206562



LÍNEA PROVINCIA BOLARDO AGORA

Bolardo: acero fundido \varnothing 160 mm.
Altura visible: 720 mm.
Acabado: acero pintado sobre zinc según nuestra gama de colores (ver página 10).
Fijación: por sellamiento directo.
Puede hacerse extraíble gracias al sistema Serrubloc® que encontrará a continuación.

Referencia 206449



SISTEMA DE EXTRACCIÓN PARA BOLARDO AGORA SERRUBLOC® 21

El sistema Serrubloc® se adapta al bolardo Agora. La referencia del sistema Serrubloc® debe añadirse a la referencia del bolardo.

“Efecto sellamiento”: el bolardo se mantiene perfectamente estable en el Serrubloc® 21.

Obturador siempre seguro: ausencia de robos y de pérdidas.

Autodrenante: se coloca en el fondo.

Acabado: 100 % galvanizado para una máxima protección anticorrosión.

Mantenimiento sencillo: reserva que permite la acumulación de tierra y polvo, acceso fácil para un mantenimiento completo.

Parte visible después de la colocación y tapa de cerradura lacadas en negro.

Referencia 206559



Obturador

Pieza interior de recepción



BOLARDO RETRÁCTIL

Dos líneas de bolardos para una liberación frecuente y rápida del espacio protegido.

Acabado: acero pintado sobre zinc según nuestra gama de colores (ver página 10).

Fijación: mediante sellamiento directo.

Bloqueo cerradura

Realizado en acero inoxidable. Sistema de bloqueo automático y autobloqueante mediante piezas en acero inox. De manera estándar, cerradura para llave triangular de 11.

Tapa

Hecho con acero lacado en negro sobre galvanizado de \varnothing 460 mm y 10 mm de espesor. Relieve antideslizante.

Carrito de deslizamiento

Es el soporte del bolaro y está equipado con una guía central y lateral. Se desliza verticalmente en el cajón al accionar un cilindro de gas estanco.

Encofrado

Encofrado asegurado mediante el cajón hecho con chapa galvanizada y con agarres para facilitar y agilizar la colocación.

Dimensiones: altura 1030 x ancho 545 mm.



■ Ref. 206509

■ Ref. 206611

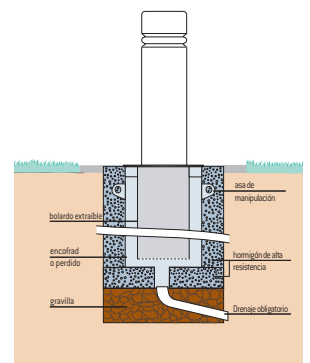

BOLARDO PROVINCIA

	City \varnothing 160 mm	Agora \varnothing 160 mm	Inox cepillado \varnothing 220 mm
Altura visible	680 mm	725 mm	610 mm
Referencias	206509	206618	206508



Ref. 206509

APERTURA DEL PASO:

1. Girar y retirar la llave.
2. Aplicar una presión vertical sobre el bolaro hasta que se bloquee automáticamente en posición baja.

CIERRE DEL PASO:

Un giro de llave y el bolaro sube de nuevo hasta que se bloquee automáticamente en la posición alta.

BOLARDO BARCELONA

	\varnothing 270 mm	\varnothing 220 mm	\varnothing 160 mm
Altura visible	515 mm	605 mm	705 mm
Referencias	206611	206612	206613

Nuestros bolardos se suministran con las instrucciones de colocación y de mantenimiento. Estas deben respetarse de manera escrupulosa para garantizar el funcionamiento correcto.

La instalación para control de acceso no debe permitir que los vehículos pasen por encima de los bolardos retráctiles.



El bolaro no debe someterse a ningún impacto. Este producto disuasorio para el paso de vehículos no es un bolaro antialunizaje.



BOLARDO ANTIALUNIZAJE

Bolardo de protección de zonas sensibles (comercios, estaciones, acceso de peatones...) contra los ataques mediante "alunizaje". Su estructura permite rellenar con hormigón líquido y mallazo de hierro en el momento de la colocación para reforzar la resistencia a los golpes.

Altura total: 1238 (ø 160 mm), 1264 (ø 219 mm) o 1270 mm (ø 273 mm).

Altura desde el suelo recomendada: 800 mm.

Espesor del metal: 4 mm.

3 versiones disponibles: con tapa de acero, con tapa Inox cepillado (únicamente para el ø 219 mm) o sin tapa.

Acabado: acero galvanizado o pintura sobre zinc según nuestra gama de colores (ver página 10).



■ Ref. 206518
ø 160 mm

■ Ref. 206539
ø 219 mm

■ Ref. 206445
ø 273 mm

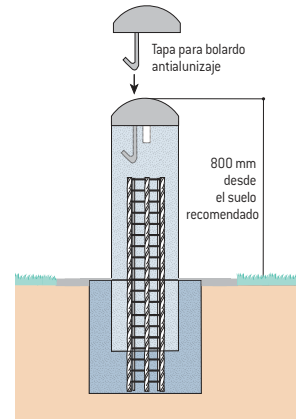

	Galvanizado	Pintura/zinc
Bolardos con tapa		
ø 160 mm	206517	206516
ø 219 mm	206446	206444
ø 219 mm – tapa Inox cepillado	206538	206539
ø 273 mm	206447	206445
Bolardos sin tapa		
ø 160 mm	206519	206518
ø 219 mm	206469	206468
ø 273 mm	206476	206473



Ref. 206539

MÉTODO DE COLOCACIÓN:

Bolardo suministrado vacío con una pletina soldada en el interior para una colocación sencilla con ayuda de un mecanismo de elevación.

Rellenar el bolardo con mallazo de hierro y después hormigón, y añadir la tapa, sellada en el hormigón mediante el gancho.



Ref. 206444



Ref. 206444

COJÍN "BERLINÉS"

Un dispositivo macizo y muy visual para reducir la velocidad en las vías.

Longitud: 3000 mm.

Ancho: 1800 mm.

Altura: 65 mm.

Estructura: 6 elementos de caucho tintado en rojo y con tratamiento anti-UV.

6 bandas: retrorreflectantes triangulares.

Fijación: se suministra con un kit de accesorios de fijación que incluye varias "L" de unión entre los 6 elementos, tirafondos y tacos.

Colocación: se monta sin pegamento.

Referencia	111600
------------	--------



Cada cojín se suministra con 4 elementos de unión de caucho y 8 tapones para tapar los pernos.



Ref. 111600



Ref. 111601

SEPARADOR DE CARRILES

El equipamiento ideal para señalar las pistas transitables o las zonas de aparcamiento. Los "ojos de gato" en los extremos y los reflectantes blancos aumentan la visibilidad nocturna.

Longitud: 1000 mm.

Ancho: 150 mm.

Altura: 60 mm.

Acabado: elementos de caucho macizo reciclado tintado en rojo o negro.

Fijación: mediante pernos de expansión (no suministrados).

Separador de carriles - Rojo	111601
------------------------------	--------

Separador de carriles - Negro	111602
-------------------------------	--------

Opción pernos de expansión	111566
----------------------------	--------



■ Ref. 111601



■ Ref. 111602

CAPTAFARO SOLAR REDONDO DE POLICARBONATO

Un captafaro con diseño atractivo, equipado con 3 LED intermitentes doble cara, completamente autónomos desde el punto de vista energético, para señalar con eficacia los puntos peligrosos.

Dimensiones: \varnothing 116 x altura 25 mm.

Captafaro de policarbonato: se fija en el suelo con cola epoxi y tornillos (no suministrados).

Equipamiento: 3 LEDs parpadeantes doble cara.

2 colores de LED disponibles: blancos y azules.

Autonomía: más de 72 horas de autonomía para un captafaro cargado al máximo (carga máxima después de 8 horas de exposición diarias). Estanqueidad (IP68), visible a más de 500 metros y resistente a una presión de 10 toneladas.

LEDs blancos doble cara	120010
LEDs azules doble cara	120012

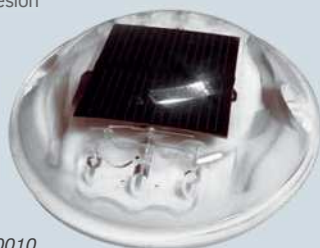

■ Ref. 120010

CAPTAFARO SOLAR CUBIERTA DE ALUMINIO

Un captafaro de gran calidad, compuesto por una cubierta de aluminio y un captafaro solar de policarbonato solidarios.

Los 3 LEDs parpadeantes doble cara garantizan una perfecta visibilidad de la zona que se quiere proteger.

Dimensiones: \varnothing 126 x altura 60 mm.

Fijación: para sellar.

Equipamiento: 3 LEDs parpadeantes doble cara.

2 colores de led disponibles: blancos y azules.

Autonomía: más de 72 horas de autonomía para un captafaro cargado al máximo (carga máxima después de 12 horas de exposición diarias).

Estanqueidad (IP68), visible a más de 500 metros y resistente a una presión de 20 toneladas.

LEDs blancos doble cara	120005
LEDs azules doble cara	120007

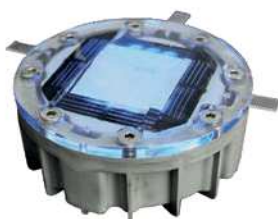

■ Ref. 120007

CAPTAFARO SOLAR DE ALUMINIO

Un captafaro alimentado con un panel fotovoltaico y bien protegido por una cubierta de aluminio, que mejora la seguridad en las vías al señalar de manera visible los accesos.

Dimensiones: 105 x 105 x 25 mm.

Fijación: captafaro de aluminio que se fija en el suelo con cola epoxi (no suministrada).

Equipamiento: 3 LEDs blancos parpadeantes doble cara.

Autonomía: más de 72 horas de autonomía para un captafaro cargado al máximo (carga máxima después de 8 horas de exposición diarias). Estanqueidad (IP68), visible a más de 500 metros y resistente a una presión de 10 toneladas.

Referencia	120000
------------	--------



CAPTAFARO RETRORREFLECTANTE DE VIDRIO

Dos soluciones particularmente económicas, para instalar al borde de la vía o en un punto peligroso. Los captafaros reflejan la luz de los faros y atraen la atención de los conductores para prevenir accidentes (en particular en caso de mala visibilidad: niebla, lluvia...).

Dimensiones:

- Modelo grande: saliente de 19 mm, \varnothing 100 mm, altura 44 mm.
- Modelo pequeño: saliente de 11,5 mm \varnothing 51 mm, altura 56 mm.

Fijación: captafaros de vidrio templado que se encastran después de la perforación. Omnidireccionales (360°).

No deben instalarse en un itinerario de maniobra de los vehículos pesados.

\varnothing 100 mm	120020
\varnothing 50 mm	120021



■ Ref. 120021
 \varnothing 50 mm



■ Ref. 120020
 \varnothing 100 mm



Conforme
a la normativa
EN 1463

ESPEJOS DE TRÁFICO CON MARCO ROJO Y BLANCO



Los espejos de tráfico aportan una gran visibilidad en lugares estratégicos del entorno urbano como cruces peligrosos e intersecciones, para reducir los riesgos de accidente.

Marco: de resina termoplástica, tratada y probada anti-UV para evitar la formación de grietas y el amarilleamiento. Bandas adhesivas retrorreflectantes rojas duraderas y de alta calidad. Los marcos de los espejos Polymir®/P.A.S® ø 800 y 900 mm son de ABS/PMMA.

Fijación: nuestros espejos Polymir® y P.A.S® se suministran con una fijación de acero galvanizado para paredes, postes redondos (ø 60 a 90 mm) y postes rectangulares (60 x 80 mm u 80 x 80 mm). Permite un ajuste preciso de la posición del espejo. Esta fijación se ha probado y certificado para resistir vientos de hasta 183 km/h.



Calidad Polymir®: la óptica Polymir® devuelve una imagen nítida, sin ninguna deformación. Es irrompible, indeformable, resistente a los golpes y posee un tratamiento de superficie anti-UV. Garantía 3 años.

Calidad P.A.S®: la óptica P.A.S® cuenta con, además de la calidad Polymir®, un tratamiento antirrayaduras y antiestático para ofrecer una garantía adicional de 2 años.

Accesorios: película calentadora antihielo/antivaho. Postes disponibles para todos los modelos.



■ Ref. 546

Distancia máxima del usuario al espejo	Óptica	Marco	 Garantía 3 años	 Garantía 5 años
			Calidad Polymir®	Calidad P.A.S.®
9 m	600 x 400 mm	680 x 500 mm	554	956
11 m	ø 600 mm	ø 750 mm	546	946
20 m	800 x 600 mm	950 x 750 mm	556	958
20 m	ø 800 mm	ø 960 mm	548	948
25 m	ø 900 mm	ø 1100 mm	549	949
30 m	1000 x 800 mm	1150 x 950 mm	558	9510

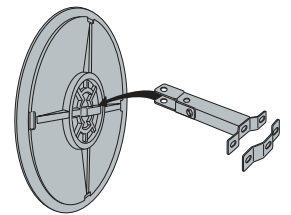

en poste/en pared

Control de dos direcciones



Ref. 554



Ref. 946

ESPEJOS DE TRÁFICO CON MARCO ROJO Y BLANCO CALIDAD INOX Y ANTIHIELO/ANTIVAHO



Los espejos reglamentarios de tráfico VIALUX® de acero inoxidable se han diseñado para resistir las condiciones climáticas más desfavorables: entorno salino, alta montaña, contaminación química... La versión antihielo/antivaho, desarrollada por VIALUX®, no requiere ninguna conexión eléctrica.

Calidad Inox: la óptica de acero inoxidable, irrompible e insensible a los UV, garantiza una gran duración. La precisión del pulido asegura una calidad de imagen incomparable.

Calidad Inox antihielo/antivaho: la óptica de acero inoxidable está equipada con un sistema exclusivo para desempañar el vaho y eliminar el hielo sin instalación eléctrica.

Para garantizar el buen funcionamiento del dispositivo es **necesario que el espejo reciba luz directa del sol.**

Fijación: suministrados con una fijación de acero galvanizado para paredes, postes redondos (Ø 76 a 90 mm) y postes rectangulares (60 x 80 mm u 80 x 80 mm). Importante: los espejos INOX deben instalarse solo sobre postes de acero.

Marco: el marco de PVC expandido tiene un tratamiento anti-UV para evitar la formación de grietas y el amarilleamiento. Las bandas adhesivas retrorreflectantes rojas son duraderas y de alta calidad.

Accesorios: postes disponibles para todos los modelos.



■ Ref. 854 AB

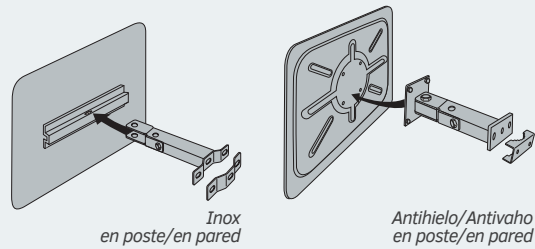

Inox en poste/en pared

Antihielo/Antivaho en poste/en pared

Distancia máxima del usuario al espejo	Óptica	Marco	Calidad Inox	Calidad Inox antihielo/antivaho
			acero inoxidable Garantía 10 años	acero inoxidable Garantía 10 años
9 m	600 x 400 mm	750 x 500 mm	854	854 AB
11 m	Ø 600 mm	Ø 790 mm	846	846 AB
20 m	800 x 600 mm	956 x 756 mm	856	858 AB
20 m	Ø 800 mm	Ø 1000 mm	848	848 AB
30 m	Ø 1000 mm	Ø 1200 mm	886	886 AB

Control de dos direcciones



ESPEJO ANTIHIELO/ANTIVAHO / Dispositivo 2 en 1

La función antivaho del espejo VIALUX® impide la formación de vaho independientemente de la temperatura o de la humedad del lugar donde se encuentra en espejo. La función antihielo del espejo VIALUX® resiste a temperaturas que van hasta -20 °C. El espejo libera el calor almacenado durante el día para evitar la formación del hielo.



Ref. 858 AB



Ref. 846 AB



MARQUESINAS DE AUTOBÚS

ZONA DE ESPERA
& DE PROTECCIÓN
DE LOS USUARIOS





índice

	MARQUESINAS	Kub... 46 Venecia... 48 Conviviale®... 50 Milán... 52 Bóveda... 54 Provincia... 56	
		TÓTEMS PARADAS DE AUTOBÚS	Conviviale®, Milán... 58
			ASIENTOS

Marquesinas de autobús

Soluciones para bicicletas & motos

Vitrinas y paneles informativos

Espacios verdes

Control de acceso y aparcamiento

Soluciones para fumadores

Industria y obras públicas

Soportes para banderas, material electoral y protección sanitaria

LÍNEA KUB.

MARQUESINA KUB.

NOVEDAD

Las marquesinas de la línea Kub[®] respetan el diseño del resto de productos de la línea. El cerramiento del fondo sujetado por dos postes únicos ofrece una claridad excepcional.

Características técnicas

- Una longitud:** 3000 mm.
- Profundidad total:** 1550 mm.
- Altura:** 2450 mm.
- Postes:** acero 180 x 100 x 5 mm.
- Viga horizontal:** tubo de acero 120 x 120 mm.
- Techo:** policarbonato de protección de 8 mm de espesor, con tratamiento anti-UV.
- Cerramiento lateral y cerramiento de fondo:** vidrio de seguridad de 8 mm de espesor.
- Vitrina para horarios:** 750 x 750 mm (6 A4), espesor 30 mm de aluminio anodizado.
- Vitrina de información:** dimensiones 1860 x 1310 mm.
- Acabado:** acero pintado sobre galva según nuestra gama de colores (ver página 10).
- Colocación:** sellamiento directo.



■ Ref. 306710



Ref. 306711 + 306720



Ref. 306710 + 306721



Ref. 306711 + 306721

Modelos disponibles



Sin cerramiento lateral

Long. 3000 mm
sin cerramiento lateral **306710**



Con cerramientos laterales

Long. 3000 mm
con dos cerramientos laterales **306711**



Con vitrina de información

Long. 3000 mm
con una vitrina a la izquierda y un
cerramiento lateral a la derecha **306712**

Todos nuestros modelos se entregan con cerramiento de fondo y vitrina para horarios.

*Adhesivos no incluidos



El ancho de las chapas de acero laterales (297mm) permite la colocación de vinilos para la información y la señalización*.



Dimensiones y accesorios opcionales

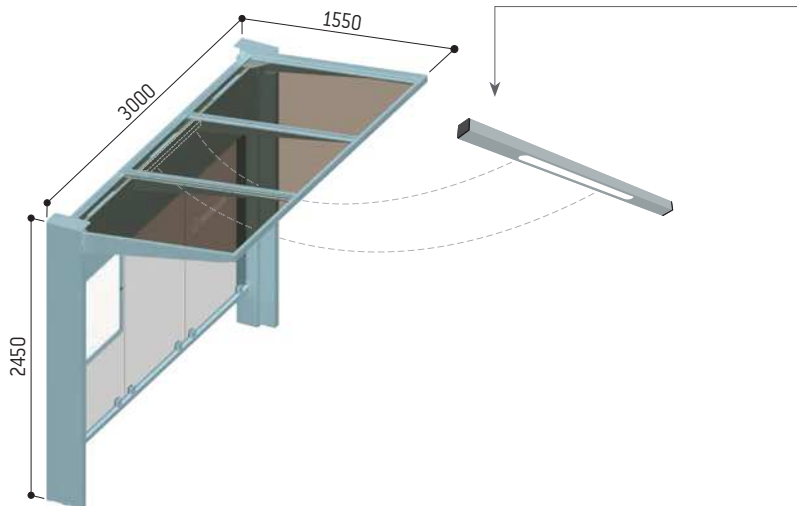

Iluminación LED mediante alimentación de 220 V, la conexión eléctrica debe realizarla un profesional. No se suministra el disyuntor 306719



Atención: no debe instalarse un banco o un asiento semisentado cerca de la vitrina para no bloquear la apertura.

Productos complementarios

Encuentre nuestros tótems en la página 58



Ref. 529445

Encuentre nuestros asientos semisentados en la página 59



Ref. 306721

Más bancos y banquetas en las páginas 108 a 119



Ref. 306391

LÍNEA VENECIA

MARQUESINA VENECIA

Un estilo único para esta marquesina con voladizo. El cerramiento del fondo sujetado por dos postes únicos ofrece una claridad excepcional.

Características técnicas

- Dos longitudes:** 2500 o 5000 mm.
- Profundidad total:** 1500 mm.
- Postes cuadrados:** tubo de acero 120 x 120 mm.
- Altura bajo techo:** mín. 2250, máx. 2390 mm.
- Techo:** policarbonato color bronce de 8 mm de espesor, con tratamiento anti-UV.
- Estructura de techo:** brazo de acero galvanizado en caliente.
- Cerramiento lateral y cerramiento de fondo:** vidrio de seguridad de 8 mm de espesor.
- Fijación cerramiento:** sistema de pinzas Zamak acabado cepillado.
- Placa de parada:** altura 180 x ancho 815 mm, chapa de acero galvanizado lacada RAL 9006.
- Vitrina para horarios:** 750 x 550 mm (4 A4), espesor 30 mm de aluminio anodizado.
- Información y publicidad:** cajón luminoso (dimensiones de los paneles 1710 x 1160 mm) o vitrina "2000" (dimensiones de los paneles 1710 x 1200 mm).
- Acabado:** pintura sobre galvanizado según nuestra gama de colores (ver página 10).
- Colocación:** sellamiento directo.



■ Ref. 529661



LO DESTACADO

En su versión sin cerramiento lateral, la marquesina Venecia respeta el paso de los peatones.



Ref. 529651



Ref. 529650 + 209147



Ref. 529652

Modelos disponibles

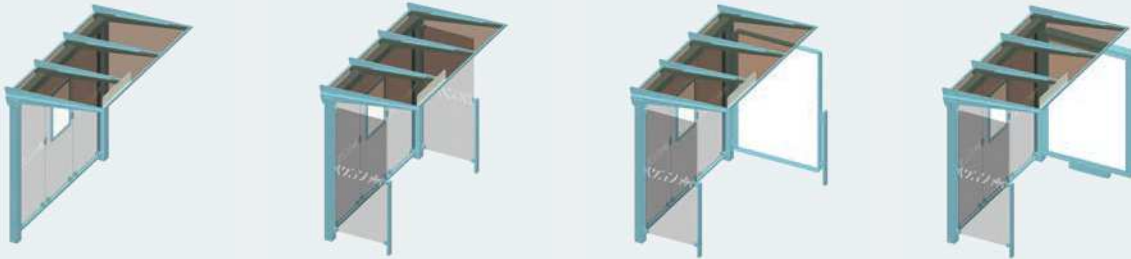

Sin cerramiento lateral	Con cerramientos laterales	Con vitrina de información "2000"	Con cajón para panel informativo luminoso
Long. 2500 mm sin cerramiento lateral	Long. 2500 mm con dos cerramientos laterales	Long. 2500 mm con vitrina "2000" y cerramiento lateral	Long. 2500 mm con cajón luminoso y cerramiento lateral
529650	529651	529652	529653
Long. 5000 mm sin cerramiento lateral	Long. 5000 mm con dos cerramientos laterales	Long. 5000 mm con vitrina "2000" y cerramiento lateral	Long. 5000 mm con cajón luminoso y cerramiento lateral
529660	529661	529662	529663

Todos nuestros modelos se entregan con cerramiento de fondo, vitrina para horarios y placa de parada.

Dimensiones y accesorios opcionales

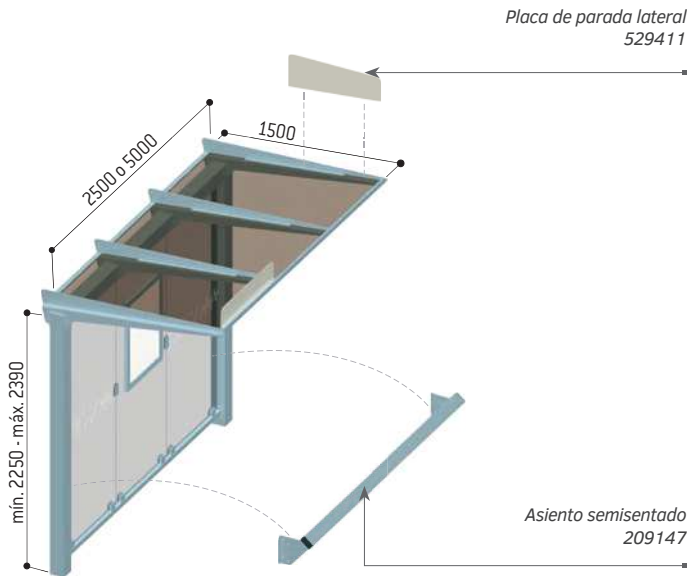

Atención: no debe instalarse un banco o un asiento semisentado cerca del cajón luminoso o de la vitrina "2000" para no bloquear la apertura.

Todas nuestras marquesinas Venecia están disponibles con iluminación LED (opcional), consúltenos.



Productos complementarios

Encuentre nuestros tótems en la página 58



Encuentre nuestros asientos semisentados en la página 59



Más bancos y banquetas en las páginas 108 a 119



LÍNEA CONVIVIALE®
MARQUESINA CONVIVIALE®

Gracias a su elegancia y a su gran modularidad, la marquesina Conviviale® se adapta a todos los lugares.

Características técnicas

- Una longitud: 3000 mm.
- Profundidad total: 1500 mm.
- Extensión por módulo intermedio: 1000 mm.
- Postes cuadrados: tubo de acero 100 x 60 mm.
- Altura bajo techo: 2200 mm.
- Techo: vidrio de PMMA ahumado 6 mm insensible a los UV.
- Estructura de techo: tubo de acero 40 x 40 mm con canalón.
- Tirantes de fijación: chapa de acero espesor 5 mm.
- Cerramiento lateral y cerramiento de fondo: vidrio de seguridad de 8 mm de espesor o acero según el modelo.
- Fijación cerramiento: sistema de pinzas Zamak acabado cepillado.
- Placa de parada: altura 160 x ancho 900 mm, chapa de acero galvanizado lacada RAL 9006.
- Vitrina para horarios: 750 x 750 mm (6 A4), espesor 30 mm de aluminio anodizado.
- Información y publicidad: cajón luminoso (dimensiones de los paneles 1710 x 1160 mm) o vitrina "2000" (dimensiones de los paneles 1710 x 1200 mm).
- Acabado: pintura sobre galvanizado según nuestra gama de colores (ver página 10).
- Colocación: sellamiento directo.



■ Ref. 529362



LO DESTACADO

Una marquesina que se extiende al infinito gracias al módulo intermedio de 1000 mm.



Ref. 529435 + 209115



Ref. 529368 + 529367 + 209159



Modelos disponibles

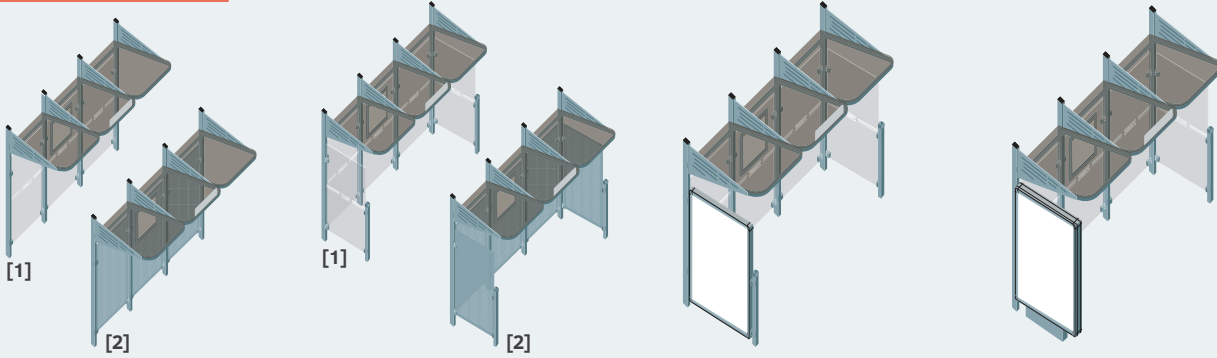

Cerramientos de vidrio de seguridad [1]

Sin cerramiento lateral	Con cerramientos laterales	Con vitrina de información "2000"	Con cajón para panel informativo luminoso
Long. 3000 mm sin cerramiento lateral 529360	Long. 3000 mm con cerramiento lateral a la derecha 529361	Long. 3000 mm con vitrina "2000" a la izquierda y cerramiento lateral a la derecha 529386	Long. 3000 mm con cajón luminoso a la izquierda y un cerramiento lateral a la derecha 529388
	Long. 3000 mm con cerramiento lateral a la izquierda 529368	Long. 3000 mm con vitrina "2000" a la derecha y cerramiento lateral a la izquierda 529385	Long. 3000 mm con cajón luminoso a la derecha y cerramiento lateral a la izquierda 529366
	Long. 3000 mm con dos cerramientos laterales 529362		

Cerramientos de acero [2] NOVEDAD

Sin cerramiento lateral	Con cerramientos laterales
Long. 3000 mm sin cerramiento lateral 529435	Long. 3000 mm con dos cerramientos laterales 529438
	Long. 3000 mm con cerramiento lateral a la izquierda 529437
	Long. 3000 mm con cerramiento lateral a la derecha 529436

Todos nuestros modelos se entregan con cerramiento de fondo, vitrina para horarios y placa de parada.

Dimensiones y accesorios opcionales

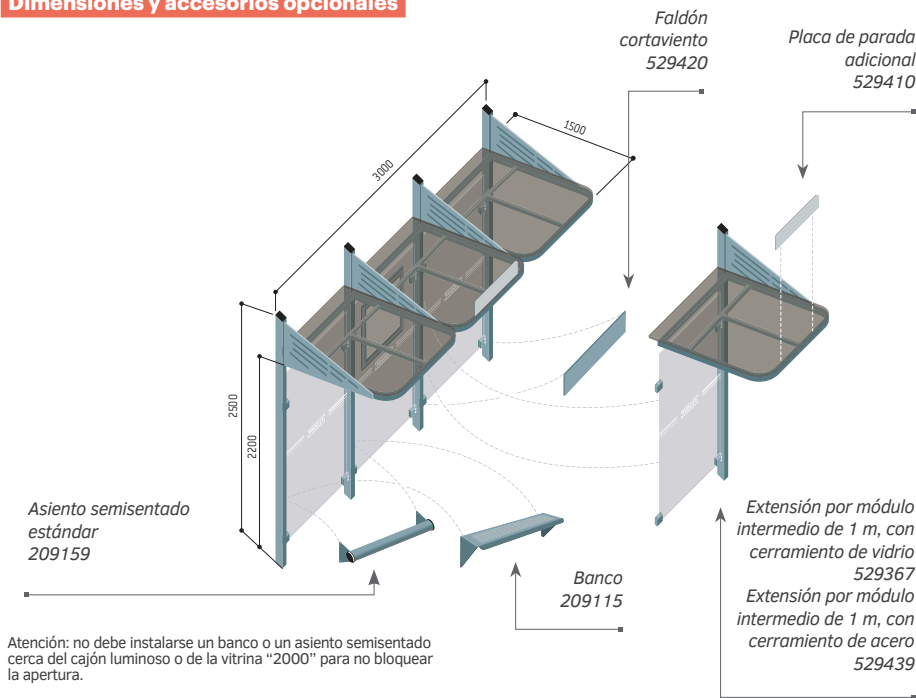

Iluminación LED mediante panel fotovoltaico discretamente instalado en el techo.

Ref. 509040

Iluminación LED mediante alimentación eléctrica 220 V. La conexión eléctrica debe realizarla un profesional. No se suministra el disyuntor.

Ref. 509045

Productos complementarios

Encuentre nuestros tótems en la página 58

Ref. 529400

Encuentre nuestros asientos semisentados en la página 59

Ref. 209165

Más bancos y banquetas en las páginas 108 a 119

Ref. 209020

Marquesinas de autobús

Soluciones para bicicletas & motos

Vitrinas y paneles informativos

Espacios verdes

Control de acceso y aparcamiento

Soluciones para fumadores

Industria y obras públicas

Soportes para banderas, material electoral y protección sanitaria

MARQUESINA MILÁN

Una marquesina con líneas contemporáneas. Se integra perfectamente en cualquier tipo de entorno.

Características técnicas

Dos longitudes: 2500 o 5000 mm.

Profundidad total: 1600 mm.

Postes cuadrados: tubo de acero 80 x 80 mm sobre placas.

Altura bajo techo: mín. 2275 mm, máx. 2480 mm.

Techo: paneles de policarbonato alveolar de 10 mm con tratamiento anti-UV.

Estructura de techo: tubo de acero galvanizado 60 x 60 mm.

Cerramiento lateral y cerramiento de fondo: vidrio de seguridad de 8 mm de espesor.

Fijación cerramiento: sistema de pinzas Zamak acabado cepillado.

Vitrina para horarios: 750 x 550 mm (4 A4), espesor 30 mm de aluminio anodizado.

Información y publicidad: cajón luminoso (dimensiones de los paneles 1710 x 1160 mm) o vitrina "2000" (dimensiones de los paneles 1710 x 1200 mm).

Acabado: pintura sobre galvanizado según nuestra gama de colores (ver página 10).

Colocación: sobre placas.



■ Ref. 529243+529407+529409



LO DESTACADO

La marquesina Milán está disponible en monocromo o bicolor.



Ref. 529242 + 209147



Ref. 529242



Ref. 529230

Modelos disponibles

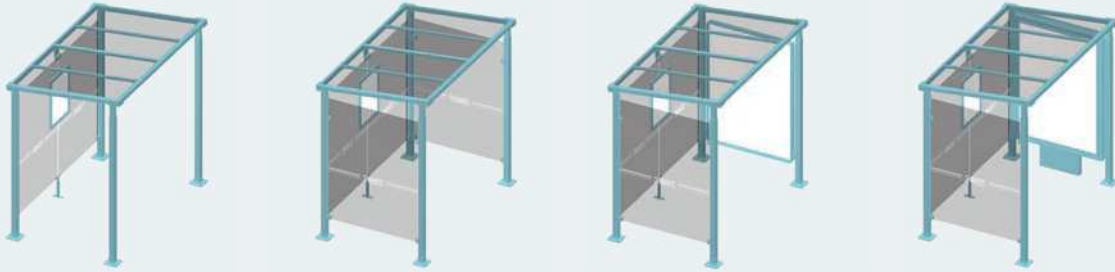

Sin cerramiento lateral	Con cerramientos laterales	Con vitrina de información "2000"	Con cajón para panel informativo luminoso
Long. 2500 mm sin cerramiento lateral	Long. 2500 mm con cerramiento lateral	Long. 2500 mm con vitrina "2000" y cerramiento lateral	Long. 2500 mm con cajón luminoso y cerramiento lateral
529238	529240	529246	529230
Long. 5000 mm sin cerramiento lateral	Long. 2500 mm con dos cerramientos laterales	Long. 5000 mm con vitrina "2000" y cerramiento lateral	Long. 5000 mm con cajón luminoso y cerramiento lateral
529239	529242	529247	529231
	Long. 5000 mm con cerramiento lateral		
	529241		
	Long. 5000 mm con dos cerramientos laterales		
	529243		

Todos nuestros modelos se entregan con cerramiento de fondo y vitrina para horarios.

Dimensiones y accesorios opcionales

Cortavientos laterales (el par)
529407
Importante: no se puede añadir
cortavientos laterales a las
marquesinas con panel
informativo luminoso

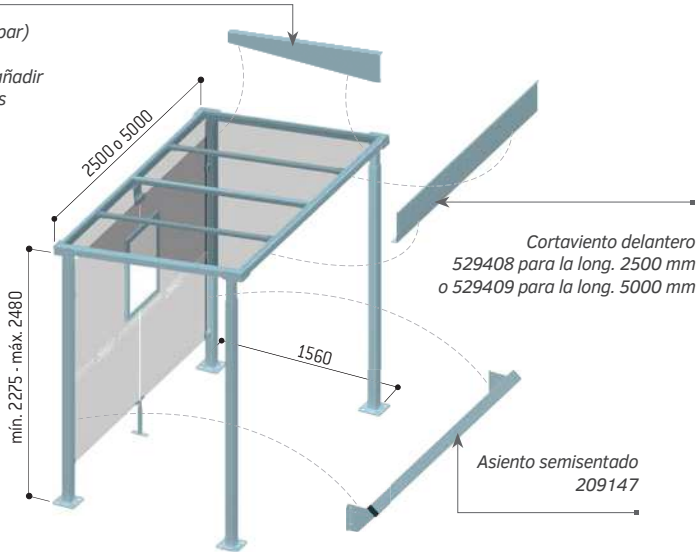

Atención: no debe instalarse un banco o un asiento semisentado cerca del cajón luminoso o de la vitrina "2000" para no bloquear la apertura.

* Serigrafía no suministrada.

Cortaviento de techo*



Ref. 529407 + 529408

Asiento semisentado



Ref. 209147

Productos complementarios

Encuentre
nuestros tótems
en la página 58



Ref. 229445

Encuentre
nuestros asientos
semisentados
en la página 59



Ref. 209184

Más bancos y banquetas
en las páginas 108 a 119



Ref. 209636

MARQUESINA BÓVEDA

Un diseño depurado para marquesinas de gran calidad que se integrarán de manera armoniosa en todos los lugares tanto rurales como urbanos.

Características técnicas

Dos longitudes: 2500 o 5000 mm.

Profundidad total: 1600 mm.

Postes cuadrados: tubo de acero 80 x 80 mm sobre placas.

Altura bajo techo: 2500 mm.

Techo: bóveda de policarbonato alveolar de 6 mm con tratamiento anti-UV.

Estructura de techo: travesaños de tubo de aluminio 40 x 60 mm y canalones de perfil de aluminio. Arcos de perfil de aluminio curvado.

Cerramiento lateral y cerramiento de fondo: vidrio de seguridad de 8 mm de espesor.

Fijación cerramiento: sistema de pinzas Zamak acabado cepillado.

Vitrina para horarios: 750 x 550 mm (4 A4), espesor 30 mm de aluminio anodizado.

Información y publicidad: cajón luminoso (dimensiones de los paneles 1710 x 1160 mm) o vitrina "2000" (dimensiones de los paneles 1710 x 1200 mm).

Acabado: pintura sobre galvanizado según nuestra gama de colores (ver página 10).

Colocación: sobre pletinas.



■ Ref. 529308 + 529412



Ref. 529338 + 209160



Ref. 529319 + 209160



Ref. 529359 + 209156

Modelos disponibles

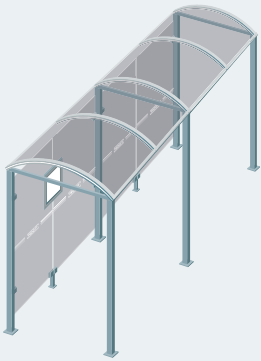

Sin cerramiento lateral

Long. 2500 mm sin cerramiento lateral	529208
Long. 5000 mm sin cerramiento lateral	529209

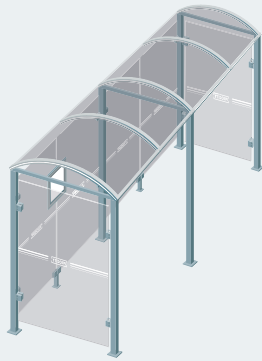

Con cerramientos laterales

Long. 2500 mm con cerramiento lateral	529308
Long. 2500 mm con dos cerramientos laterales	529318
Long. 5000 mm con cerramiento lateral	529309
Long. 5000 mm con dos cerramientos laterales	529319

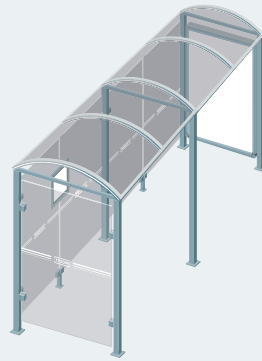

Con vitrina de información "2000"

Long. 2500 mm con vitrina "2000" y cerramiento lateral	529338
Long. 5000 mm con vitrina "2000" y cerramiento lateral	529339

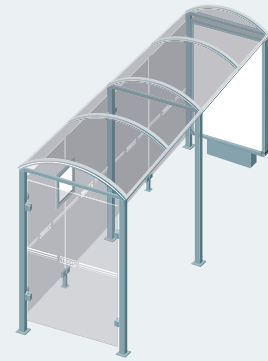

Con cajón para panel informativo luminoso

Long. 2500 mm con cajón luminoso y cerramiento lateral	529358
Long. 5000 mm con cajón luminoso y cerramiento lateral	529359

Todos nuestros modelos se entregan con cerramiento de fondo y vitrina para horarios.

Dimensiones y accesorios opcionales

Cortaviento de techo (el par)
529054

Placa de parada
529412

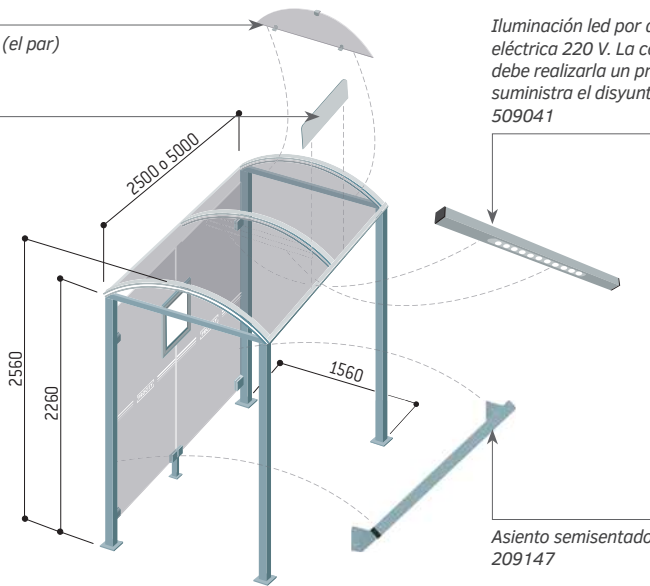

Iluminación led por alimentación eléctrica 220 V. La conexión eléctrica debe realizarla un profesional. No se suministra el disyuntor 509041

Placa de parada*



Ref. 529412

Asiento semisentado



Ref. 209147

Atención: no debe instalarse un banco o un asiento semisentado cerca del cajón luminoso o de la vitrina "2000" para no bloquear la apertura.

* Serigrafía no suministrada.

Productos complementarios

Encuentre nuestros tótems en la página 58



Ref. 229445

Encuentre nuestros asientos semisentados en la página 59



Ref. 209161

Más bancos y banquetas en las páginas 108 a 119



Ref. 209160

LÍNEA PROVINCIA

MARQUESINA PROVINCIA

La marquesina Provincia tiene una elegancia visual marcada gracias a sus 4 cabezas disponibles, sus collares y sus bases distintivas. Estará en perfecta armonía con el mobiliario urbano de la misma colección.

Características técnicas

- Dos longitudes:** 2500 o 5000 mm.
- Profundidad total:** 1733 mm.
- Postes redondos:** tubos de aluminio de 3 mm de espesor, \varnothing 76 mm sobre placas.
- Bases y collares:** de aluminio moldeado.
- Altura bajo techo:** 2500 mm.
- Techo:** bóveda de policarbonato alveolar de 6 mm con tratamiento anti-UV.
- Estructura de techo:** dos travesaños de tubo de aluminio 40 x 60 mm y dos canalones de perfil de aluminio.
- Arcos de perfil de aluminio curvado.
- Cerramiento lateral y cerramiento de fondo:** vidrio de seguridad de 8 mm de espesor.
- Fijación cerramiento:** sistema de pinzas de aluminio moldeado.
- Vitrina para horarios:** 750 x 550 mm (4 A4), espesor 30 mm de aluminio anodizado.
- Información y publicidad:** cajón luminoso (dimensiones de los paneles 1710 x 1160 mm) o vitrina "2000" (dimensiones de los paneles 1710 x 1200 mm).
- Acabado:** pintura según nuestra gama de colores (ver página 10).
- Colocación:** sobre pletinas.



■ Ref. 529384 + 529412



LÍNEA PROVINCIA

Harmonice su mobiliario urbano gracias a los 4 cabezas disponibles.



Ref. 529330+ 209160



Ref. 529354 + 209160



Ref. 529312

Modelos disponibles

Sin cerramiento lateral

	City	Agora	Bola	Inox cepillado
Long. 2500 mm sin cerramiento lateral	529220	529221	529222	529224
Long. 5000 mm sin cerramiento lateral	529225	529226	529227	529229

Con vitrina de información "2000"

	City	Agora	Bola	Inox cepillado
Long. 2500 mm con vitrina "2000" y cerramiento lateral	529330	529332	529334	529383
Long. 5000 mm con vitrina "2000" y cerramiento lateral	529331	529333	529335	529384

Con cerramientos laterales

	City	Agora	Bola	Inox cepillado
Long. 2500 mm con cerramiento lateral	529300	529302	529304	529327
Long. 2500 mm con dos cerramientos laterales	529310	529312	529314	529423
Long. 5000 mm con cerramiento lateral	529301	529303	529305	529422
Long. 5000 mm con dos cerramientos laterales	529311	529313	529315	529424

Con cajón para panel informativo luminoso

	City	Agora	Bola	Inox cepillado
Long. 2500 mm con cajón luminoso y cerramiento lateral	529350	529352	529354	529396
Long. 5000 mm con cajón luminoso y cerramiento lateral	529351	529353	529355	529397

Todos nuestros modelos se entregan con cerramiento de fondo y vitrina para horarios.

Dimensiones y accesorios opcionales

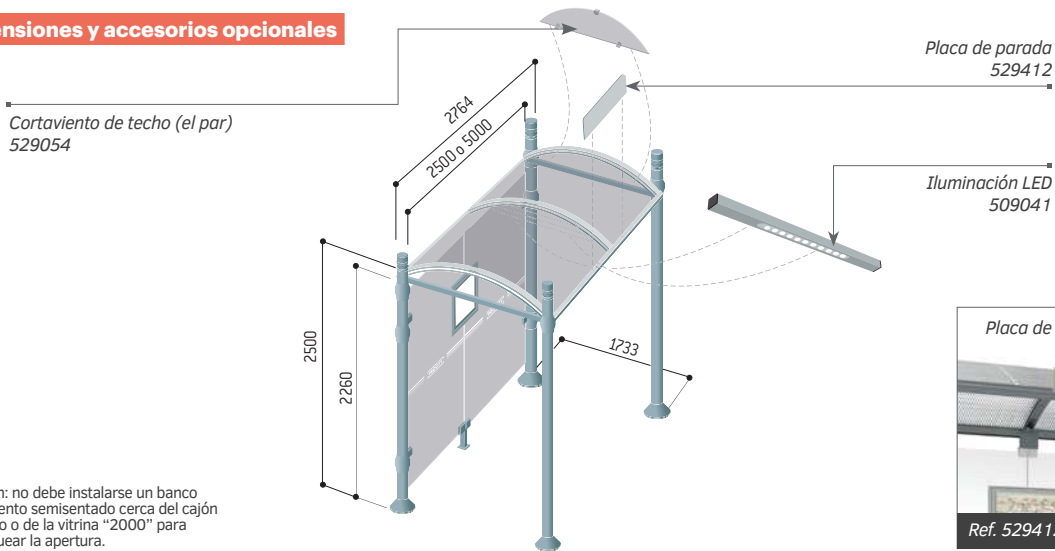

Atención: no debe instalarse un banco o un asiento semisentado cerca del cajón luminoso o de la vitrina "2000" para no bloquear la apertura.

* Serigrafía no suministrada

Productos complementarios



LÍNEA CONVIVIALE®

TÓTEM DE PARADA DE AUTOBÚS CONVIVIALE®

La solución ideal y estética para indicar claramente una parada de autobús, con o sin marquesina, además de informar a los usuarios sobre los horarios y las líneas.

Longitud: 400 mm.

Altura visible: 2055 mm (soporte de señalización excluido).

Estructura: tubo de acero 40 x 40 mm.

Vitrina de una cara o de dos caras: estructura de aluminio anodizado de 30 mm o 75 mm de espesor, dos cerraduras, vidrio Plexichocs® 4 mm de espesor, para 3 o 6 A4.

Soporte de señalización orientable y de doble cara: chapa de acero galvanizado, lacada RAL 9006, superficie útil 420 x 400 mm.

Acabado: pintura sobre zinc según nuestra gama de colores (ver página 10).

Colocación: sellamiento directo.

Tótem de parada de autobús Conviviale® una cara 529400

Tótem de parada de autobús Conviviale® doble cara 702776



Ref. 529400

TÓTEM DE PARADA DE AUTOBÚS MILÁN

Este tótem es poco voluminoso, por lo que es ideal para los espacios restringidos o como complemento de las marquesinas.

Longitud: 440 mm.

Altura visible: 2160 mm.

Estructura: tubo de acero 60 x 40 mm.

Vitrina de una o de dos caras: estructura de aluminio anodizado de 30 mm o 75 mm de espesor, dos cerraduras, vidrio Plexichocs® 4 mm de espesor, altura 900 mm x ancho 215 mm (dimensiones carteles).

Soporte de señalización: chapa de acero galvanizado, lacada RAL 9006, superficie útil altura 200 x ancho 320 mm.

Acabado: pintura sobre zinc según nuestra gama de colores (ver página 10).

Colocación: sellamiento directo.

Tótem de parada de autobús Milán una cara 529440

Tótem de parada de autobús Milán doble cara 529445



Ref. 529445

LÍNEA CONVIVIALE®

ASIENTO SEMISENTADO CONVIVIALE®

Para animar zonas peatonales (paradas de viajeros, plazas de mercado, salidas de colegios...) y ofrecer un lugar de descanso bastante cómodo.

Estructura: tubo de acero 40 x 40 mm.
Asiento: tubo de acero ø 76 mm.
Longitud: 760 mm.
Altura visible: 1100 mm.
Altura de asiento: 797 mm.
Acabado: pintura sobre zinc según nuestra gama de colores (ver página 10).
Colocación: sellamiento directo.



Referencia 209165

LÍNEA KUB.

ASIENTO SEMISENTADO KUB.

NOVEDAD

Un asiento semisentado contemporáneo disponible todo de acero o de acero y madera.

Estructura: acero de 8 mm de espesor, pintura según nuestra gama de colores (ver página 10).
Asiento: de acero o de madera.
Longitud: 1200 mm.
Altura de asiento: 775 mm.
Versión todo acero: asiento en acero galvanizado pintado sobre galvanizado según nuestra gama de colores (ver página 10).
Versión acero y madera: asiento de madera exótica, barnizado en color roble claro o caoba.
Colocación: sobre pletinas.



Asiento semisentado completamente de acero	306721
Asiento semisentado de acero y madera	306720



BANCOS Y BANQUETAS

Encuentre todos nuestros asientos en las páginas 108 a 119



Ref. 306721



Ref. 206108

LÍNEA PROVINCIA

ASIENTO SEMISENTADO ESTORIL

Un modelo cuyas líneas redondeadas logran una armonía perfecta con el resto de asientos de la gama Estoril.

Estructura: tubo de acero ø 76 mm.
4 cabezas para elegir: City, Agora, Bola o Inox cepillado.
Asiento: chapa de acero perforada de 2 mm, rodeada de un tubo de acero ø 38 mm.
Longitud: 1112 mm.
Ancho de asiento: 345 mm.
Altura de asiento: 747 mm.
Acabado: pintura sobre zinc según nuestra gama de colores (ver página 10).
Fijación: sellamiento directo.



■ Ref. 209155



Referencias	209155	209156	209157	209162
-------------	--------	--------	--------	--------

ASIENTO SEMISENTADO OSLO

Un asiento semisentado muy cómodo con diseño discreto, para que los usuarios descansen en un espacio mínimo.

Estructura: tubo de acero ø 76 mm.
Asiento: chapa de acero perforada de 2,5 mm, bordes aplastados y ángulos redondeados de seguridad en los extremos.
Longitud: 900 mm.
Ancho de asiento: 250 mm.
Altura de asiento: 747 mm.
Acabado: pintura sobre zinc según nuestra gama de colores (ver página 10).
Fijación: sellamiento directo o sobre placa.
Opción: base decorativa.



■ Ref. 209161 +206108

Asiento semisentado sellamiento directo	209161
Asiento semisentado sobre placa	299161
Opción base decorativa	206108

Marquesinas de autobús

Soluciones para bicicletas & motos

Vitrinas y paneles informativos

Espacios verdes

Control de acceso y aparcamiento

Soluciones para fumadores

Industria y obras públicas

Soportes para banderas, material electoral y protección sanitaria



SOLUCIONES PA **BICICLETAS** **& MOTOS**

SEGURIDAD
& PROTECCIÓN
DE LOS VEHÍCULOS
DE DOS RUEDAS



RA

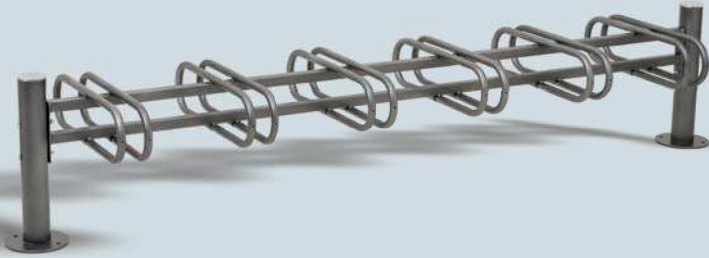

índice



APARCA-BICICLETAS

Provincia, Conviviale®, Mercure . 62

Soportes a diferentes alturas, Infinite, Eco, soporte. 64

16 plazas, Arco Provincia. 66

Milán, Kub. 67

Clip 68

Arcos reforzados, Arcos simples. . 69

Lisboa, Silaos®, Provincia Clásica, Provincia Tradición. 71



OTROS SOPORTES

Aparcamotos, aparcapatinetes . 72



REFUGIOS PARA BICICLETAS & MOTOS

Eco. 73

Conviviale®, Milán 74

Provincia, Semiluna. 76

Bóveda M, L, XXL 78

Bóveda con puerta L, XL. 82

LÍNEA PROVINCIA
APARCABICICLETAS
PROVINCIA

El aparcabicicletas por excelencia: decorativo, modular y funcional.

Módulo: 3 o 6 plazas, una cara o doble cara.

Extensión: módulo complementario de 6 plazas, una cara o doble cara.

Estructura: acero, pirona \varnothing 76 mm, enganches \varnothing 22 mm.

4 cabezales para elegir: City, Agora, Bola o Inox cepillado.

Acabado: pintura sobre galvanizado según nuestra gama de colores (ver página 10).

Fijación: sobre pletinas.



Una cara				
Módulo inicial 3 plazas	207365	207360	207361	207364
Módulo inicial 6 plazas	207315	207310	207311	207314
Módulo complementario 6 plazas	207335	207330	207331	207333
Doble cara				
Módulo inicial 3 plazas	207355	207350	207351	207353
Módulo inicial 6 plazas	207325	207320	207321	207323
Módulo complementario 6 plazas	207345	207340	207341	207344



■ Ref. 207321

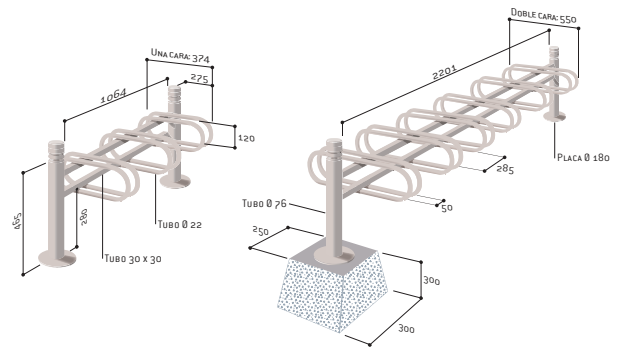

LO DESTACADO

Armonice sus aparcabicicletas con todo el mobiliario de la línea Provincia gracias a los 4 cabezales disponibles.

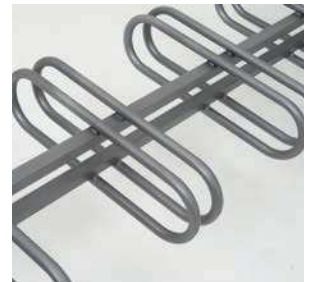

LÍNEA CONVIVIALE®

APARCABICICLETAS CONVIVIALE®

Gracias a una disposición en espiga, este aparcabicicletas ocupa menos el espacio de los peatones y los manillares no se chocan entre sí.

Módulo: 3 plazas, una cara Posibilidad de doble cara añadiendo enganches.

Extensión: módulo complementario de 3 plazas, una cara.

Estructura: acero, marco 70 x 70 y 40 x 40 mm, enganches ø 22 mm.

Cabezal: Diamante® de aluminio moldeado.

Acabado: pintura sobre galvanizado según nuestra gama de colores (ver página 10).

Fijación: sobre pletinas.



■ Ref. 207385

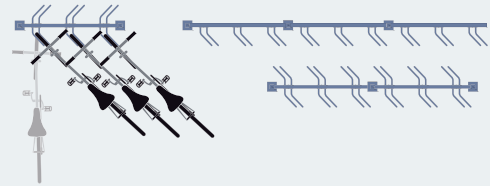

Módulo inicial + 3 enganches suministrados	207385
Módulo complementario + 3 enganches suministrados	207386
Enganche adicional (por unidad)	207387

LO DESTACADO

Menor ocupación del suelo por la disposición en espiga.



Ref. 207385

APARCABICICLETAS MERCURE

Un soporte sencillo y funcional, que permite organizar de manera óptima las bicicletas.

Módulo: 6 o 3 plazas, una cara o doble cara.

Extensión: por módulo de 6 plazas, una cara o doble cara.

Estructura: acero, piona ø 76 mm, enganches ø 22 mm.

Cabeza: de aluminio moldeado, acabado RAL 9005.

Acabado: acero galvanizado.

Fijación: sobre pletinas.



■ Ref. 207002

	Una cara	Doble cara
3 plazas	207002	207022
6 plazas	207003	207023
Módulo complementario 6 plazas	207004	207064



Ref. 207022 + 207064

APARCABICICLETAS OPTIMUM

NOVEDAD

Un aparcabicicletas que ofrece una sujeción perfecta de la rueda para tener una estabilidad máxima. Los arcos adicionales permiten enganchar bien el cuadro con la rueda, y así garantizar una seguridad máxima.

Módulo: 6 plazas.

Estructura: tubo de acero 50 x 30 mm.

Acabado: acero galvanizado o pintura sobre galvanizado según nuestra gama de colores (ver página 10).

Fijación: se coloca o se fija en el suelo mediante orificios de \varnothing 12 mm (tornillería no suministrada).

Opcional: arco antirrobo en acero \varnothing 35 mm.

	Galvanizado	Pintura/ galvanizado
Aparcabicicletas optimum - entregado desmontado	204737	-
Aparcabicicletas optimum - entregado montado	204734	204735
Opcional: arco antirrobo (vendido por 3 uds.) - suministrado aparte	204736	204738



■ Ref. 204735 + 204738

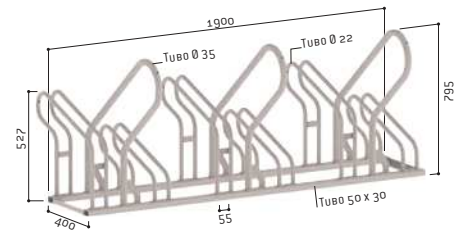

Ref. 204735 + 204738



Ref. 204735 + 204738

APARCABICICLETAS CON SOPORTES A DIFERENTES ALTURAS

Diseño eficaz para evitar que los manillares choquen entre sí gracias a soportes a distintas alturas. Se puede utilizar por los 2 lados.

Módulo: 6 plazas o 5 plazas.

Estructura: tubo de acero 35 x 35 mm.

Acabado: acero galvanizado o pintura sobre galvanizado según nuestra gama de colores (ver página 10).

Fijación: se coloca o se fija en el suelo mediante orificios de \varnothing 10 mm (tornillería no suministrada).

Soporte de 6 plazas galvanizado	204700
Soporte de 6 plazas pintado/galvanizado	204711
Soporte de 5 plazas galvanizado	204719



■ Ref. 204711



Ref. 204700

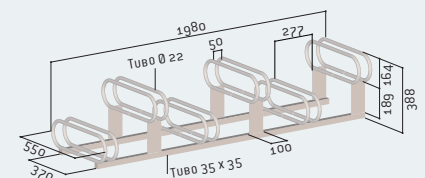

APARCABICICLETAS MODULAR INFINITE

Un aparcabicicletas económico al que puede añadir las extensiones que desee.

Módulo: 3 plazas o 5 plazas.

Extensión: módulo complementario de 2 plazas.

Estructura: tubo de acero 30 x 30 mm y \varnothing 16 mm.

Acabado: acero galvanizado.

Fijación: se coloca o se fija en el suelo mediante orificios de \varnothing 13 mm sobre superficies planas centrales (tornillería no suministrada).

Módulo inicial 3 plazas	204715
Módulo complementario 2 plazas	204716
Módulo inicial 5 plazas	204717



■ Ref. 204715



■ Ref. 204717

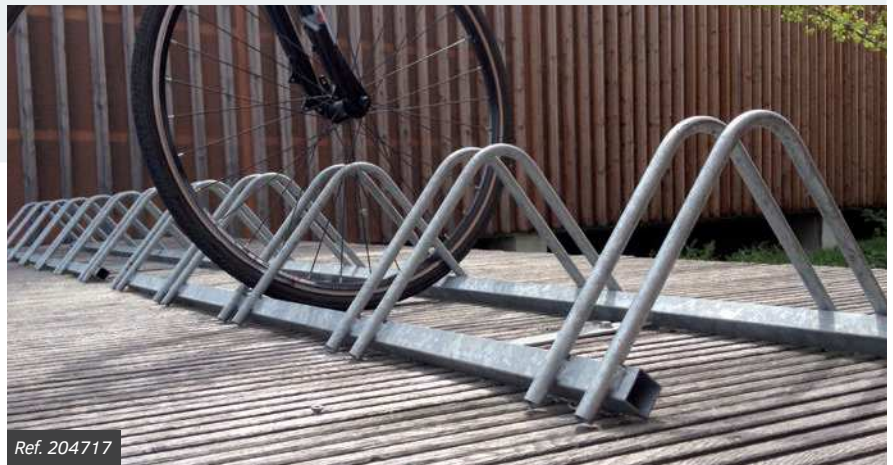

Ref. 204717

LO DESTACADO

Un aparcabicicletas que se extiende hasta el infinito, según las necesidades.

APARCABICICLETAS ECO

Una solución funcional, económica y sencilla de instalar.

Módulo: 5 plazas.

Estructura: de alambre de acero galvanizado.

Fijación: se coloca o se fija en el suelo mediante orificios de \varnothing 13 mm sobre superficies planas laterales (tornillería no suministrada).

Referencia 204701

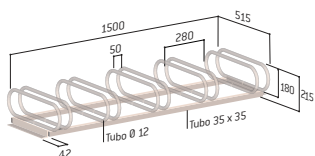

Ref. 204701

SOPORTE MURAL ORIENTABLE O FIJO

Se fija directamente en una pared con tacos y tornillos (no suministrados).

Estructura: acero galvanizado.

Fijación: sellamiento directo.

Soporte mural fijo 204702

Soporte mural orientable 204730



Ref. 204702

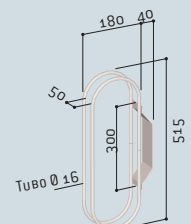

APARCABICICLETAS 16 PLAZAS

Un soporte que permite guardar
8 bicicletas enfrentadas.

Módulo: 16 plazas.

Estructura: acero, marco 30 x 30 mm y \varnothing 35 mm.

Acabado: acero galvanizado, suministrado con paneles laterales lacados en gris Procity® y señalización.

Fijación: sobre placas con orificios de \varnothing 13 mm (tornillería de placas no suministrada).

Referencia 204760

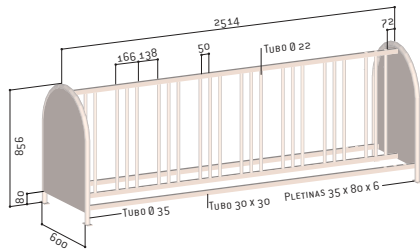



LO DESTACADO

Optimización del espacio al suelo para conseguir el mayor número de plazas posibles.

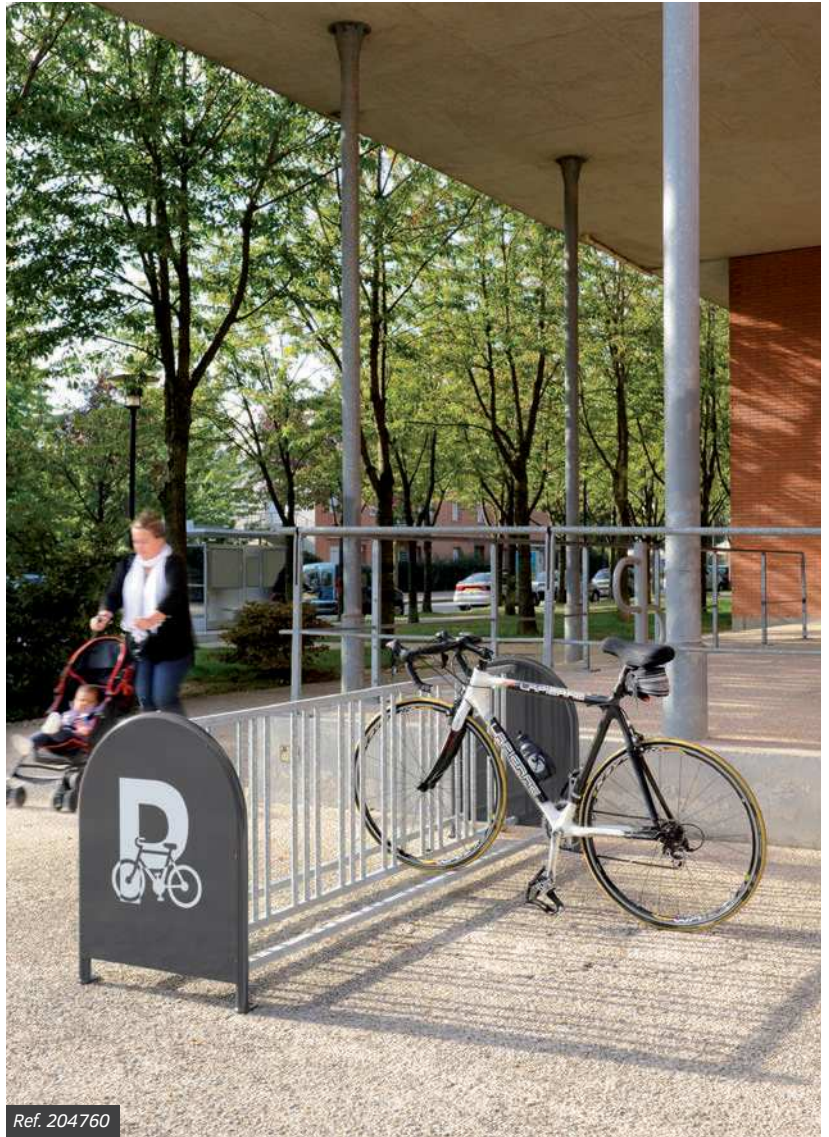

Ref. 204760

LÍNEA PROVINCIA ARCO PROVINCIA

Un equipamiento eficaz y elegante para todos los vehículos de dos ruedas.

Altura total: 1100 mm.

Ancho: 1200 mm.

Estructura: tubo de acero \varnothing 50 mm y 76 mm.

4 cabezales para elegir: City, Agora, Bola o Inox cepillado.

Acabado: pintura sobre galvanizado según nuestra gama de colores (ver página 10).

Colocación: sellamiento directo.

Opción: base decorativa.



Referencias	207523	207521	207522	207526
-------------	--------	--------	--------	--------

Opción base	206108
-------------	--------



■ Ref. 207523



Ref. 207522 + 206108

ARCO PARA BICICLETAS MILÁN

NOVEDAD

Un arco minimalista con diseño contemporáneo y depurado. La versión con placa señaletica permite identificar la zona de aparcamiento.

Altura visible: 850 mm.

Longitud: 660 mm.

Estructura: tubo de acero 50 x 30 mm.

Dos versiones disponibles:

- Clásica.
- Con placa de señalización de 5 mm de espesor.

Acabado: pintado sobre galva según nuestros colores estándares.

Fijación: sobre pletinas o sellamiento directo.

	Galva	Pintado/galva
Versión clásica		
Sellamiento directo	204016	204017
Sobre pletinas	294016	294017
Versión con placa señaletica		
Sellamiento directo	204018	204019
Sobre pletinas	294018	294019



■ Ref. 204017

■ Ref. 294019

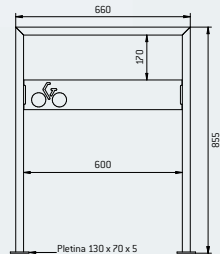

Versión con placa señaletica sobre pletinas - Ref. 294018



LÍNEA KUB. APARCABICICLETAS KUB.

NOVEDAD

Un aparcabicicletas moderno, con o sin elemento decorativo de madera. La estructura permite fijar fácilmente las bicicletas.

Dimensiones: anch. 750 x alt. 750 mm.

Estructura: acero ancho 80 mm.

Dos versiones para elegir:

- Acero.
- Acero y madera: panel de madera exótica de 22 mm de espesor, barnizado en color roble claro o caoba.

Acabado: pintura sobre galvanizado según nuestra gama de colores (ver página 10).

Colocación: sellamiento mediante varillas de anclaje (no suministradas).



■ Ref. 306496



■ Ref. 306497

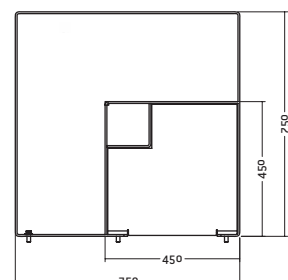

Aparcabicicletas de acero	306496
Aparcabicicletas de acero y madera	306497

APARCABICICLETAS CLIP Ø 50 MM

Un aparcabicicletas económico y discreto para todos los vehículos de dos ruedas.

Altura visible: 870 mm.

Ancho: 300 mm.

Estructura: tubo de acero Ø 50 mm.

Acabado: acero galvanizado o pintura sobre galvanizado según nuestra gama de colores (ver página 10).

Colocación: sellamiento directo o sobre pletinas.

	Galvanizado	Pintura/ galvanizado	
Sellamiento directo	201056	201057	
Sobre pletinas	291056	291057	NOVEDAD



■ Ref. 201057

■ Ref. 291056



Ref. 201057



Ref. 201053 + 201051

APARCABICICLETAS CLIP Ø 60 MM

El aparcabicicletas universal, que ocupa muy poco espacio en las aceras.

Altura visible: 1000 mm.

Ancho: 625 mm.

Estructura: tubo de acero Ø 60 mm.

Dos versiones disponibles:

- Clásica.
- Con chapa de señalización de 3 mm de espesor.

Acabado: acero galvanizado o pintura sobre galvanizado según nuestra gama de colores (ver página 10).

Colocación: sellamiento directo o sobre pletinas.

	Galvanizado	Pintura/ galvanizado	
Clásica			
Sellamiento directo	201050	201051	
Sobre pletinas	291050	291051	NOVEDAD
Con señalización bicicleta			
Sellamiento directo	201052	201053	
Sobre pletinas	291052	291053	NOVEDAD



■ Ref. 201050

■ Ref. 291053

ARCO PARA BICICLETAS REFORZADO

El arco reforzado permite sujetar los candados en altura.

Altura visible: 850 mm.

Ancho: 700 mm.

Estructura: tubo de acero ø 50 mm.

Acabado: acero galvanizado o pintura sobre galvanizado según nuestra gama de colores (ver página 10).

Colocación: sellamiento directo o sobre pletinas.

	Galvanizado	Pintura/ galvanizado	
Sellamiento directo	204011	204012	
Sobre pletinas	294011	294012	NOVEDAD



■ Ref. 294011

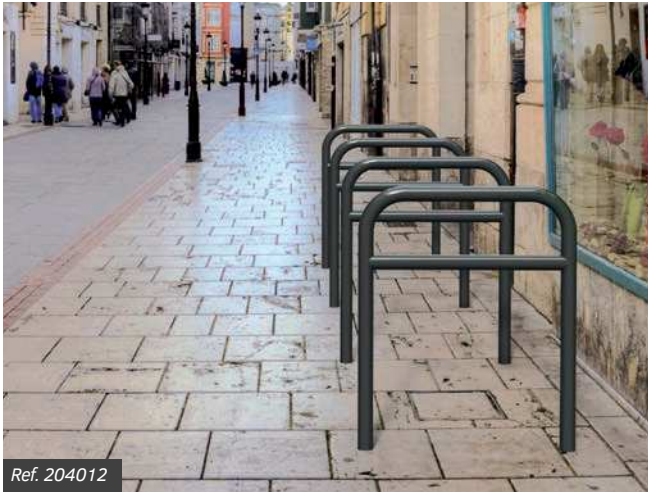

Ref. 204012



Ref. 204010 + 204014

ARCO PARA BICICLETAS SIMPLE

Un arco tradicional para sujetar las bicicletas.

Altura visible: 850 mm.

Ancho: 700 mm.

Estructura: tubo de acero ø 50 mm.

Dos versiones disponibles:

- Clásica.
- Con chapa de señalización de 5 mm de espesor.

Acabado: acero galvanizado o pintura sobre galvanizado según nuestra gama de colores (ver página 10).

Colocación: sellamiento directo o sobre pletinas.

	Galvanizado	Pintura/ galvanizado	
Arco bici simple			
Sellamiento directo	204009	204010	
Sobre pletinas	294009	294010	NOVEDAD
Arco bici con señalización NOVEDAD			
Sellamiento directo	204013	204014	
Sobre pletinas	294013	294014	



■ Ref. 204009



■ Ref. 294013

APARCABICICLETAS LISBOA

NOVEDAD

Un aparcabicicletas que ocupa poco espacio y permite fijar de manera simultánea el cuadro y la rueda. Un complemento ideal de la valla pasamanos Lisboa.

Ancho: 505 mm.

Altura visible: 870 mm.

Estructura: tubo de acero 80 x 40 mm.

Acabado: acero galvanizado o pintura sobre galvanizado según nuestra gama de colores (ver página 10).

Colocación: sellamiento directo o sobre pletinas.

	Galvanizado	Pintura/ galvanizado
Sellamiento directo	207545	207546
Sobre pletinas	297545	297546



■ Ref. 297546



■ Ref. 207545

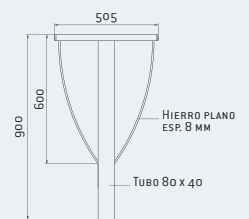

Ref. 297546



Ref. 207546

Todos nuestros aparcabicicletas y soportes para bicicletas son galvanizados para garantizar una mayor duración.

PROCITY

LÍNEA SILAOS®

APARCABICICLETAS SILAOS®

Este aparcabicicletas de última generación ofrece un estilo sencillo y natural. Permite enganchar las bicicletas de manera muy sencilla, sin ocupar un espacio innecesario.

Ancho: 150 mm.

Altura visible: 960 mm.

Estructura: tubo de acero, cabeza de roble certificado PEFC con acabado barnizado caoba o roble claro.

Acabado: pintura sobre galvanizado según nuestra gama de colores (ver página 10).

Colocación: sellamiento directo.

Referencia	207396
------------	--------



Ref. 207396

LÍNEA PROVINCIA
APARCABICICLETAS
PROVINCIA CLÁSICA

Un aparcabicicletas contemporáneo que le permite sujetar tanto las bicicletas grandes como las pequeñas.

Altura visible: 1000 mm (cabezal excluido).

Ancho: 675 mm.

4 cabezales para elegir: City, Agora, Bola o Inox cepillado.

Acabado: pintura sobre galvanizado según nuestra gama de colores (ver página 10).

Colocación: sellamiento directo.



Referencias	207390	207391	207392	207395
-------------	--------	--------	--------	--------



■ Ref. 207392

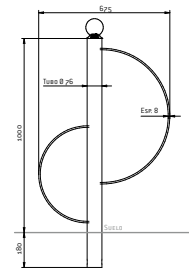

Ref. 207395



Ref. 207401

LÍNEA PROVINCIA
ARCO PARA BICICLETAS
PROVINCIA TRADICIÓN

NOVEDAD

El arco Provincia es muy fácil de utilizar gracias a su silueta con forma de "S".

Altura visible: 930 mm (sin cabezal).

Longitud: 710 mm.

4 cabezales a elegir: City, Agora, Bola o Inox cepillado.

Acabado: pintado sobre galva según nuestros colores estándares.

Fijación: sellamiento directo.



Referencias	207401	207402	207403	207405
-------------	--------	--------	--------	--------

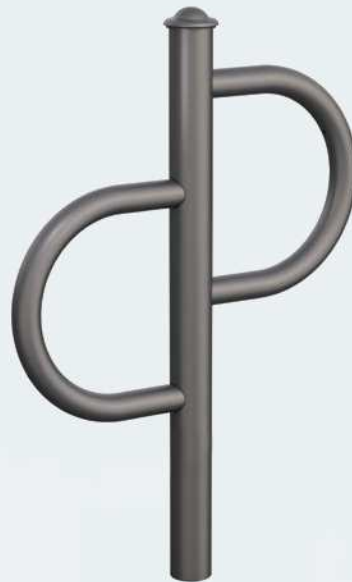

■ Ref. 207402

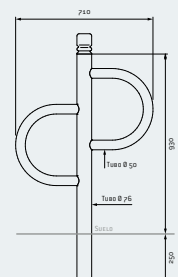

Soluciones para bicicletas & motos

Vitrinas y paneles informativos

Espacios verdes

Control de acceso y aparcamiento

Soluciones para fumadores

Industria y obras públicas

Soportes para banderas, material electoral y protección sanitaria

BARANDILLA SUJETAMOTOS

NOVEDAD

Este soporte, poco voluminoso, es ideal para enganchar sus vehículos de dos ruedas.

Longitud: 1500 mm.

Altura visible: 300 mm.

Estructura: tubo de acero 50 x 30 mm sobre pies semi-redondos 50 x 14 mm.

Acabado: acero galvanizado o pintura sobre galvanizado según nuestra gama de colores (ver página 10).

Fijación: sellamiento directo.

	Galvanizado	Pintura/ galvanizado
Long. 1500 mm	204110	204111



■ Ref. 204111

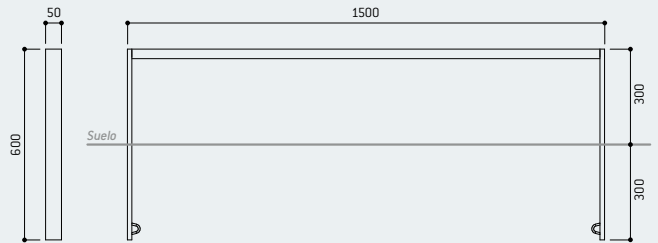

LO DESTACADO

+

Práctico: un sistema de cierre que se engancha al entrar en contacto con el manillar y se puede bloquear mediante un sencillo candado.



Ref. 204741

SOPORTE PARA PATINETES

Un soporte sencillo y eficaz, especialmente diseñado para enganchar y asegurar los patinetes.

Módulo: 6 plazas.

Diametro max. manillar: ø 35 mm.

Dimensiones:

• **Versión mura:**

altura 111 x longitud 990 x profundidad 239 mm.

• **Versión sobre pies:**

altura 427 x longitud 1006 x profundidad 245 mm.

Estructura: chapa de acero galvanizado.

Sistema: bloqueo y desbloqueo automático del manillar, anillas de bloqueo (candado no suministrado).

Acabado: pintura sobre galvanizado según nuestra gama de colores (ver página 10).

Fijación: a la pared, a 330 mm del suelo (parte baja) o al suelo sobre placas para la versión con patas (fijaciones incluidas).

Soporte mural para patinetes 204740

Soporte con patas para patinetes 204741

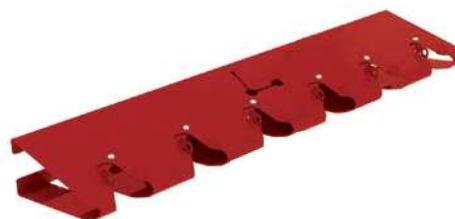

■ Ref. 204740



■ Ref. 204741

Para los patinetes eléctricos es importante comprobar el diámetro del manillar.

REFUGIO PARA BICICLETAS ECO

Un refugio sencillo y económico, que se integra fácilmente en cualquier tipo de entorno.

Dimensiones: ancho 2453 x altura 2150 x profundidad 1976 mm.

Estructura: perfiles tubulares \varnothing 50 mm de aluminio anodizado, para montar con conexiones de aluminio moldeado bloqueadas mediante tornillos de acero inox.

Techo: paneles de policarbonato alveolar, de 10 mm de espesor con tratamiento anti-UV.

Extensión: módulo complementario, ancho 2397 mm.

Fijación: colocación mediante sellamiento directo.

OPCIONAL:

Cerramientos de fondo y laterales: paneles de policarbonato alveolar, de 10 mm de espesor con tratamiento anti-UV.

Aparcabicicletas y apoyos: ver páginas 62 a 72.



■ Ref. 529265

Refugio para bicicletas inicial (sin cerramientos)	529260
Refugio para bicicletas complementario (sin cerramientos)	529261
Refugio para bicicletas "todo en uno" (inicial + cerramientos laterales + cerramiento de fondo)	529265

Opciones

Cerramientos laterales (el par)	529270
Cerramiento de fondo	529271

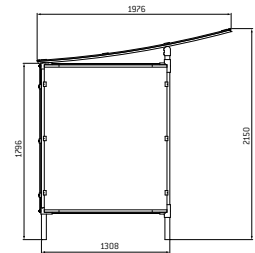
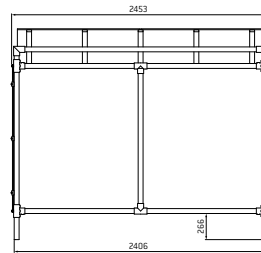

LO DESTACADO

Un refugio para bicicletas económico, sencillo de instalar en cualquier tipo de entorno.



Ref. 529265 + 204719 + 529261 + 529271

LÍNEA CONVIVIALE®
REFUGIO CONVIVIALE®

Un refugio con estética muy moderna. Su voladizo ofrece un espacio optimizado para guardar los vehículos de dos ruedas.

Dimensiones: ancho 2700 x altura 2097 x profundidad 2323 mm.

Estructura: postes de acero 100 x 60 mm.

Techo: travesaños de tubos de acero 50 x 30 mm, paneles de policarbonato alveolar, de 10 mm de espesor con tratamiento anti-UV.

Acabado: pintura sobre galvanizado según nuestra gama de colores (ver página 10).

Extensión: módulo complementario, ancho 1300 mm.

Fijación: sellamiento directo, patas regulables en altura.

OPCIONAL:

Cerramientos de fondo y laterales: estructura de aluminio y paneles de policarbonato alveolar, de 10 mm de espesor con tratamiento anti-UV.

Aparcabicicletas y apoyos: ver páginas 62 a 72.



■ Ref. 529613

Refugio para bicicletas inicial (sin cerramientos)	529610
Refugio para bicicletas complementario (sin cerramientos)	529611
Refugio para bicicletas "todo en uno" (inicial + cerramientos laterales + cerramiento de fondo)	529613
Refugio para bicicletas "todo en uno" (inicial + 2 complementarios + cerramientos laterales + cerramiento de fondo)	529614

Opciones

Cerramientos laterales (el par)	529616
Cerramiento de fondo - refugio inicial	529615
Cerramiento de fondo - refugio complementario	529617

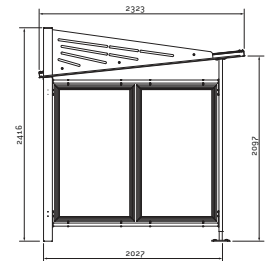
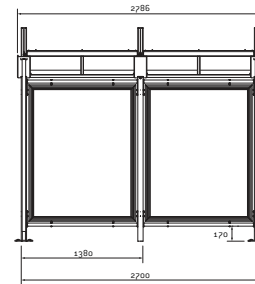

LO DESTACADO

+

Un refugio para bicicletas que puede ampliarse hasta el infinito gracias a su módulo complementario de 1300 mm.



Ref. 529614 + 204105 + 204711

REFUGIO PARA BICICLETAS MILÁN

Un modelo clásico con estilo moderno.

Dimensiones: ancho 2500 x altura 2880 x profundidad 2434 mm.

Estructura: postes de acero 80 x 80 mm.

Techo: travesaños de tubo de acero 60 x 60 mm, paneles de policarbonato alveolar, de 10 mm de espesor con tratamiento anti-UV.

Acabado: pintura sobre galvanizado en monocromo o bicolor según nuestra gama de colores (ver página 10).

Extensión: módulo complementario, longitud 2500 mm.

Fijación: sobre pletinas, patas regulables en altura, tacos de expansión suministrados.

OPCIONAL:

Cerramientos de fondo y laterales: estructura de perfiles de aluminio y acristalamiento de policarbonato alveolar, de 10 mm de espesor con tratamiento anti-UV.

Cortaviento de techo: chapa para parte trasera o laterales, serigrafía no suministrada.

Aparcabicicletas y soportes para bicicletas: ver páginas 62 a 72.



■ Ref. 529257 + 529252 + 529158

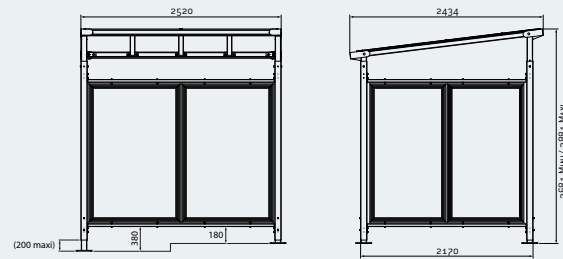

Refugio para bicicletas inicial (sin cerramientos)	529255
Refugio para bicicletas complementario (sin cerramientos)	529256
Refugio para bicicletas "todo en uno" (inicial + cerramientos laterales + cerramiento de fondo)	529257
Refugio para bicicletas "todo en uno" (inicial + complementario + cerramientos laterales + cerramiento de fondo)	529258
Opciones	
Cerramiento lateral (1 lado)	529042
Cerramiento de fondo - refugio inicial	529043
Cerramiento de fondo - refugio complementario	529048
Cortaviento* de techo lateral (el par)	529252
Cortaviento* de techo parte trasera - refugio inicial	529158
Cortaviento* de techo parte trasera - refugio complementario	529159
Adhesivo señalética bici color blanco (el par)	529403

*Adhesivos señalética "bici" no incluidos (ver ref. 529403)

LO DESTACADO

La versión bicolor aporta un estilo único que marca tendencia.



Ref. 529258 + 204012

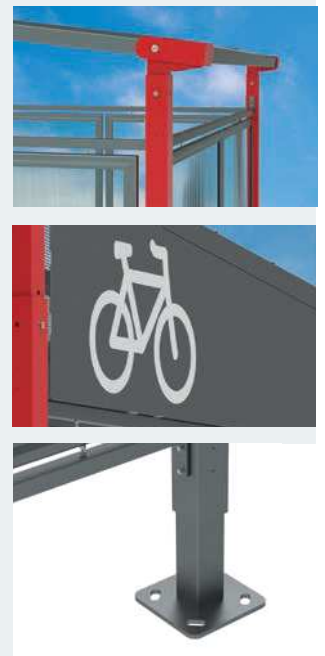

LÍNEA PROVINCIA

REFUGIO PARA BICICLETAS PROVINCIA

La coherencia estética de su mobiliario urbano gracias a la elección de las cabezas decorativas.

Dimensiones: ancho 2726 x altura 2350 x profundidad 2253 mm.

Cuatro cabezales para elegir: City, Agora, Bola o Inox cepillado.

Estructura: postes de tubo de aluminio ø 76 mm.

Techo: travesaños de tubos de aluminio 40 x 60 mm, canalones de perfiles de aluminio, bóveda en policarbonato alveolar de 6 mm de espesor, con tratamiento anti-UV.

Acabado: pintura según nuestra gama de colores (ver página 10).

Extensión: módulo complementario, ancho 2613 mm.

Aparcabicicletas: 6 plazas, pintura sobre galvanizado en el color del refugio (suministrado).

Fijación: sellamiento directo.



■ Ref. 529161

OPCIONAL:

Cerramientos de fondo y laterales: estructura de perfiles de aluminio y acristalamiento de policarbonato alveolar, de 10 mm de espesor con tratamiento anti-UV.

Abrazadera: indispensable para fijar los cerramientos laterales y de fondo.



	City	Agora	Bola	Inox cepillado
Refugio para bicicletas inicial (sin cerramientos)	529120	529121	529122	529125
Refugio para bicicletas complementario (sin cerramientos)	529140			
Refugio para bicicletas "todo en uno" (inicial + aparcabicicletas de 6 plazas + cerramientos laterales + cerramiento de fondo + abrazaderas de fijación)	529160	529161	529162	529164

Opciones

Cerramientos laterales (el par)	529150
Cerramiento de fondo	529151
Abrazadera para los cerramientos	207000

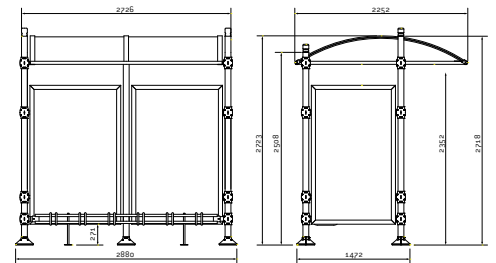

LO DESTACADO

Un aparcabicicletas específico está montado de serie en este refugio y se armonizará perfectamente con todo el mobiliario de la línea Provincia.



Ref. 529160



REFUGIO PARA BICICLETAS SEMILUNA

Este refugio es muy robusto y es la solución eficaz y elegante para la disposición de los vehículos de dos ruedas.

Dimensiones: ancho 2800 x altura 2040 x profundidad 2465 mm.

Estructura: postes de tubos de acero fijados mediante tornillos sobre inserciones.

Techo: travesaños de tubos de acero fijados mediante tornillos sobre inserciones, canalón de perfil de aluminio, bóveda alveolar de 6 mm de espesor, con tratamiento anti-UV.

Acabado: pintura sobre galvanizado según nuestra gama de colores (ver página 10).

Extensión: módulo complementario, ancho 2800 mm.

Cerramientos laterales: policarbonato ahumado de 4 mm de espesor.

Aparcabicicletas: 6 plazas de tubo de acero ø 22 mm (suministrado), fijado sobre los travesaños mediante tornillos de acero inox. suministrados.

Fijación: sobre placas, tacos de expansión suministrados.



■ Ref. 529030 + 529031

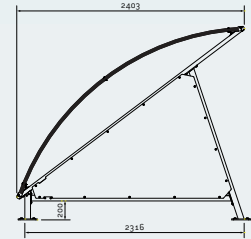
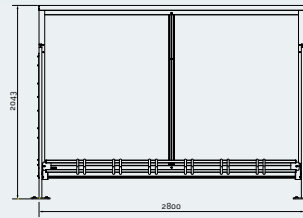

OPCIONAL:

Cerramientos laterales superiores: semicírculos de policarbonato ahumado (el par).

Refugio para bicicletas inicial	529030	
Refugio para bicicletas complementario	529031	
Refugio inicial sin aparcabicicletas	529036	NOVEDAD
Refugio complementario sin aparcabicicletas	529037	NOVEDAD
Opción semicírculos laterales superiores (el par)	529032	



La solución llave en mano para este refugio suministrado con su aparcabicicletas integrado y sus cerramientos laterales.



Ref. 529030

REFUGIO PARA BICICLETAS BÓVEDA "M" CON CERRAMIENTOS DE POLICARBONATO

Un refugio sobrio que protegerá de manera duradera los vehículos de dos ruedas.

Dimensiones: ancho 2500 x altura 2635 x profundidad 2090 mm.

Estructura: postes de acero galvanizado 80 x 80 mm.

Techo: travesaños 40 x 60 mm y canalones de aluminio 50 x 30 mm, pintados según nuestra gama de colores (ver página 10), bóveda en policarbonato alveolar de 6 mm de espesor, con tratamiento anti-UV.

Acabado: pintado según nuestra gama de colores (ver página 10).

Extensión: módulo complementario, ancho 2500 mm.

Iluminación LED: cinta de LEDs integrada a la estructura y montada de fábrica.

Alimentación de 220 V, la conexión eléctrica debe realizarla un profesional. No se suministra el disyuntor.

Fijación: sobre pletinas, patas regulables en altura, tacos de expansión suministrados.

OPCIONAL:

Cerramientos de fondo y laterales: estructura de perfiles de aluminio y acristalamiento de policarbonato alveolar, de 10 mm de espesor con tratamiento anti-UV.

Aparcabicicletas y apoyos: ver páginas 62 a 72.

	Versión estándar	Versión iluminación LED integrada
Refugio para bicicletas inicial (sin cerramientos)	529040	529040L
Refugio para bicicletas complementario (sin cerramientos)	529041	529041L
Refugio para bicicletas "todo en uno" (inicial + cerramientos laterales + cerramiento de fondo)	529050	-
Refugio para bicicletas "todo en uno" (inicial + complementario + cerramientos laterales + cerramiento de fondo)	529374	-

Opciones

Cerramiento lateral (1 lado)	529042
Cerramiento de fondo - refugio inicial	529043
Cerramiento de fondo - refugio complementario	529048



■ Ref. 529050

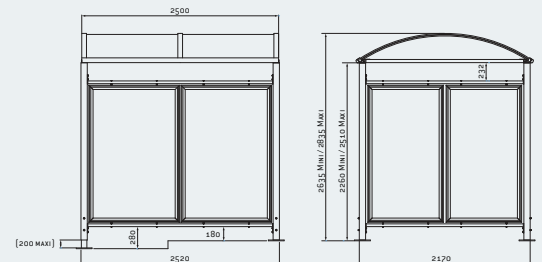

Refugio modurable que puede adaptarse a todo tipo de uso. La versión led permitirá a los usuarios utilizarlo de noche.



Ref. 529374+529041+529048

REFUGIO PARA BICICLETAS BÓVEDA "M" CON CERRAMIENTOS DE VIDRIO

NOVEDAD

Esta versión del refugio bóveda incluye cerramientos de vidrio transparentes con serigrafía PROCITY®.

Dimensiones: ancho 2500 x altura 2635 x profundidad 2090 mm.

Estructura: postes de acero galvanizado 80 x 80 mm.

Techo: travesaños 40 x 60 mm y canalones de aluminio 50 x 30 mm, pintados según nuestra gama de colores (ver página 10), bóveda en policarbonato alveolar de 6 mm de espesor, con tratamiento anti-UV.

Cerramientos de fondo: vidrio de seguridad 8 mm.

Acabado: pintado según nuestra gama de colores (ver página 10).

Extensión: módulo complementario, ancho 2500 mm.

Fijación: sobre pletinas, patas fijas o patas regulables en altura.

OPCIONES:

Cerramientos laterales: vidrio de seguridad 8 mm.

Aparcabicicletas y apoyos: ver páginas 62 a 72.



■ Ref. 529022

	Patatas fijas sobre pletinas	Patatas regulables sobre pletinas
Refugio inicial para bicicletas con cerramiento de fondo vidrio	529020	529024
Refugio complementario para bicicletas con cerramiento de fondo vidrio	529021	529025
Refugio inicial "todo-en-uno" (refugio inicial + cerramiento de fondo y laterales)	529022	-
Refugio "todo-en-uno" (refugio inicial + complementario + cerramiento de fondo y laterales)	529023	-

Opcion

Cerramiento lateral de vidrio de seguridad (1 lado)	529026	529027
-----------------------------------------------------	--------	--------

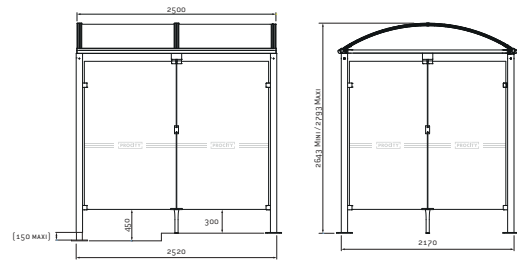

LO DESTACADO

Al ser transparentes los cerramientos de vidrio proporcionan más claridad al interior del refugio.



Ref. 529022 + 204719

REFUGIO PARA BICICLETAS Y MOTOS BÓVEDA "L"

NOVEDAD

Permite proteger todo tipo de vehículo de dos ruedas (bicicletas, scooters y motos) gracias a sus 2,80 metros de profundidad.

Dimensiones: ancho 2520 x altura 2640 x profundidad 2830 mm.

Estructura: postes de acero galvanizado 80 x 80 mm.

Techo: travesaños de acero 60 x 40 mm y canalones de aluminio, pintados según nuestra gama de colores, bóveda en policarbonato alveolar de 10 mm de espesor, con tratamiento anti-UV.

Acabado: pintado según nuestra gama de colores (ver página 10).

Extensión: módulo complementario, ancho 2520 mm.

Fijación: sobre pletinas regulables en altura, tacos de expansión suministrados.

OPCIONES

Cerramientos de fondo y laterales: marco de aluminio con placa de policarbonato alveolar de 10 mm de espesor con tratamiento anti-UV.

Iluminación LED: cinta de LEDS integrada a la estructura y montada de fábrica. Alimentación de 220 V, la conexión eléctrica debe realizarla un profesional.

No se suministra el disyuntor.

Aparcabis y apoyos: ver páginas 62 a 72.

Refugio inicial (sin cerramientos)	529080
Refugio complementario (sin cerramientos)	529081
Refugio inicial "todo-en-uno" (refugio inicial + cerramiento de fondo y laterales)	529082
Refugio "todo-en-uno" (refugio inicial + complementario + cerramiento de fondo y laterales)	529083

Opciones

Cerramiento lateral (1 lado)	529084
Cerramiento de fondo para refugio inicial	529043
Cerramiento de fondo para refugio complementario	529048
Iluminación LED	509041



■ Ref. 529082

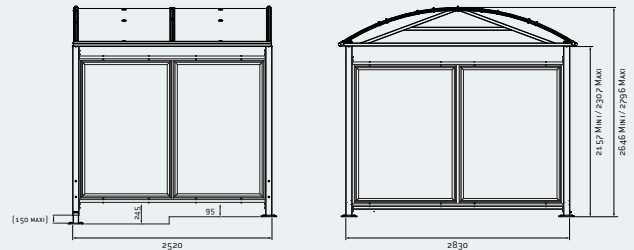

Ref. 529082 + 204719

LO DESTACADO

Refugio adaptado para todos los tipos de vehículos de dos ruedas.



REFUGIO PARA BICICLETAS BÓVEDA "XXL"

Un refugio sobredimensionado de manera natural y extensible según las necesidades para ofrecerle todo el espacio de protección que necesite.

Dimensiones: ancho 5000 x altura 3010 x profundidad 4160 mm.

Estructura: postes de acero galvanizado 80 x 80 mm.

Techo: travesaños de acero 60 x 40 mm y canalones de aluminio 50 x 30 mm, bóveda en policarbonato alveolar de 6 mm de espesor, con tratamiento anti-UV.

Acabado: pintura según nuestra gama de colores (ver página 10).

Extensión: módulo complementario, ancho 2500 mm.

Fijación: sobre placas, tacos de expansión suministrados.

OPCIONAL:

Cerramientos de fondo y laterales: estructura de perfiles de aluminio y acristalamiento de policarbonato alveolar, de 10 mm de espesor con tratamiento anti-UV.

Aparcabicis y apoyos: ver páginas 62 a 72.

Refugio inicial sin cerramientos	529070
Refugio complementario sin cerramientos	529071

Opciones

Cerramiento lateral (1 lado)	529073
Cerramiento de fondo - refugio inicial	529074
Cerramiento de fondo - refugio complementario	529075



■ Ref. 529070 + 207320 + 201051

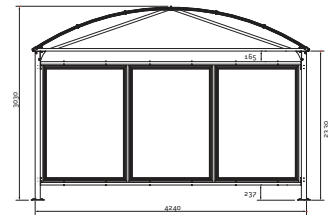
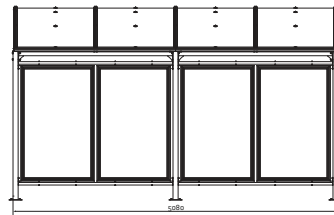

Este refugio ofrece un gran volumen de almacenamiento para una protección muy duradera.



Ref. 529070 + 529071 + 529073 + 529074 + 529075

REFUGIO PARA BICICLETAS Y MOTOS BÓVEDA "L" CON PUERTA

NOVEDAD

Seguridad garantizada para las bicicletas y motos gracias a este modelo con rejilla y puerta.

Dimensiones: ancho 2520 x altura 2640 x profundidad 2830 mm.

Estructura: postes de acero galvanizado 80 x 80 mm.

Techo: travesaños de acero 60 x 40 mm y canalones de aluminio, pintados según nuestra gama de colores, bóveda en policarbonato alveolar de 10 mm de espesor, con tratamiento anti-UV. Techo reforzado con travesaños para prevenir intrusiones.

Cerramientos: rejilla de acero galva \varnothing 5 mm soldado sobre marco acabado galva o pintado sobre galva.

Doble puerta: rejilla de acero galva \varnothing 5 mm en la parte superior, chapa de acero de 1,5 mm de espesor en la parte inferior. Apertura mediante cilindro europeo o teclado numérico. La apertura desde el interior no requiere llave. Las puertas se pueden bloquear en posición abierta mediante picaportes verticales.

Acabado: pintado según nuestra gama de colores (ver página 10).

Extensión: módulo complementario, ancho 2520 mm.

Fijación: sobre pletinas regulables en altura, tacos de expansión suministrados.

OPCIONES

Iluminación LED: cinta de LEDS integrada a la estructura y montada de fábrica.

Alimentación de 220 V, la conexión eléctrica debe realizarla un profesional.

No se suministra el disyuntor.

Aparcabicis y apoyos: ver páginas 62 a 72.



■ Ref. 529090

	Rejilla galva	Rejilla pintada
Refugio bóveda con puerta - cilindro europeo		
Refugio inicial con cerramientos y puerta	529090	529091
Refugio complementario con cerramientos y puerta	529092	529093
Refugio bóveda con puerta - teclado numérico		
Refugio inicial con cerramientos y puerta	529090D	529091D
Refugio complementario con cerramientos y puerta	529092D	529093D
Opcion		
Iluminación LED	509041	

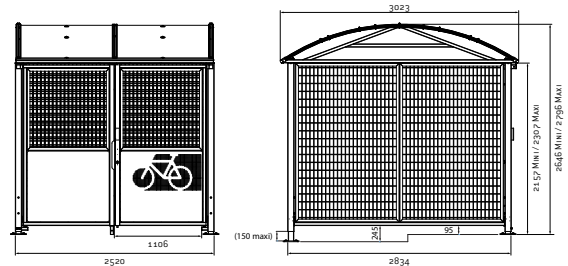

LO DESTACADO

El modulo complementario permite ampliar el conjunto hasta el infinito.

Acceda al video del producto



Ref. 529091 + 529093

REFUGIO PARA BICICLETAS Y MOTOS BÓVEDA "XL" CON PUERTA

NOVEDAD

Un refugio de gran capacidad para proteger bicicletas, scooters y motos.

Dimensiones: ancho 6250 x altura 2640 x profundidad 2830 mm.

Estructura: postes de acero galvanizado 80 x 80 mm.

Techo: travesaños de aluminio 40 x 60 mm y canalones de aluminio, pintados según nuestra gama de colores (ver página 10), bóveda en policarbonato alveolar de 6 mm de espesor, con tratamiento anti-UV.

Cerramientos: rejilla de acero galva \varnothing 5 mm soldado sobre marco acabado galva o pintado sobre galva.

Puerta simple: rejilla de acero galva \varnothing 5 mm en la parte superior, chapa de acero de 1,5 mm de espesor en la parte inferior. Apertura mediante cilindro europeo o teclado numérico. La apertura desde el interior no requiere llave. Las puertas se pueden bloquear en posición abierta mediante picaportes verticales.

Acabado: pintado según nuestra gama de colores (ver página 10).

Fijación: sobre pletinas regulables en altura, tacos de expansión suministrados.

OPCIONES

Iluminación LED: cinta de LEDS integrada a la estructura y montada de fábrica. Alimentación de 220 V, la conexión eléctrica debe realizarla un profesional. No se suministra el disyuntor.

Aparcabicis y apoyos: ver páginas 62 a 72.

	Rejilla galva	Rejilla pintada
Refugio inicial con cerramientos y puerta - cilindro europeo	529095	529096
Refugio inicial con cerramientos y puerta - teclado numérico	529095D	529096D

Opcion

Iluminación LED	509041
-----------------	--------

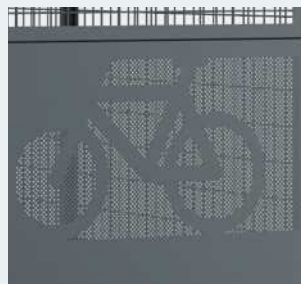

■ Ref. 529096

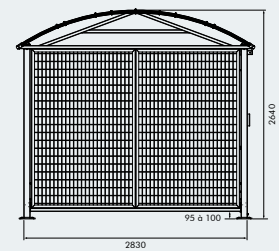
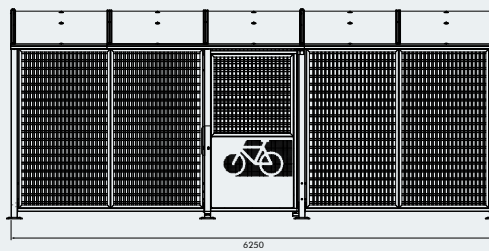

LO
DESTACADO

La puerta central de este modelo permite un fácil acceso a las bicis, scooters y motos.



Réf. 529096 + 207310 + 201057

VITRINAS Y PANELES INFORMATIVOS

LA INFORMACIÓN
VISIBLE
& PROTEGIDA

★ ★ ★
CALIDAD
[7]



RESISTENTE

Bisagra integrada,
resistente e indeformable



INACCESIBLE

Cerradura de seguridad
exclusiva, pestillo invisible



VISIBILIDAD ÓPTIMA

100 % de la superficie de
información visible (cerradura
en el perfil y no sobre el cristal)



SÓLIDA

Perfiles exclusivos robustos
y vidrios antigolpes o de
seguridad, 4 mm de espesor



PRÁCTICA

Puerta sustituible de forma
rápida y sin necesidad
de herramientas en caso
de vandalismo

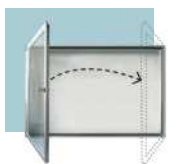

ADAPTABLE

Puerta reversible sin
herramientas (suministrada
con cerradura a la derecha)



ESTANCA

Junta de estanqueidad y orificio
anticondensación





índice



VITRINAS EXTERIORES

Tradición, Clásica, Edge	86
1000, 2000.	92
Tablones de anuncio urbano	96
Vitrina de información Vega, Vitrina de aluminio y madera	100
Línea Infantil	101



PANELES INFORMATIVOS EXTERIORES

Entradas de ciudad	101
------------------------------	-----



VITRINAS INTERIORES

Allure, corredera Clásica.	102
Eco 100, Media	104
Marcos "Eco-clic"	105
Rejilla de exposición	105

ACIÓN



VITRINA TRADICIÓN ESPESOR 30 MM

Esta vitrina fina y elegante ocupa poco lugar y protege de forma duradera los documentos en el exterior.

Características técnicas - vitrina

- Información:** una cara.
- Tamaño del panel:** de 2 a 18 A4.
- Acrilamiento:** Plexichocs® espesor 4 mm.
- Sistema de apertura:** puerta batiente reversible o con doble puerta batiente.
- Cierre:** cerradura de seguridad con 2 llaves.
- Estanqueidad:** junta de estanqueidad elastomérica.
- Acabado interior:** fondo en chapa galvanizada lacada en blanco, dorso tintado en gris claro.
- Acabado marco:** aluminio anodizado plateado o pintado según nuestra gama de colores vitrinas (ver página 10).
- Fijación:** mural o sobre postes.
- Imanes Procity®:** suministrados (1 por cada A4).

Opción postes

Postes iniciales: 2 postes 60 x 40 mm de aluminio anodizado plateado o pintado, suministrados con 4 fijaciones de acero inox. cepillado. Fijación sobre placas o mediante sellamiento directo.

Poste complementario: 1 poste de 60 x 40 mm suministrado con 2 fijaciones de acero inoxidable cepillado para unir varias vitrinas entre sí. Fijación únicamente mediante sellamiento directo.

Opción banda señalética

- Anuncio:** de chapa de acero espesor 2 mm.
- 3 formas:** Domo, Oceánico u Horizonte.
- Fijación:** suministrado sin tornillería. Fijar con la tornillería de la vitrina en la pared o la suministrada con el kit para postes 60 x 40 mm.

Otras opciones

- Kit de iluminación LED:** luz blanca de 120 lúmenes por vatio, LED IP 20, transformadores IP 67, autonomía 75.000 horas, consumo 12,5 vatios por metro lineal. (Advertencia : la conexión eléctrica debe ser realizada por un profesional y respetar la normativa vigente).
- Imanes Procity® adicionales.**



■ Ref. 505002



■ Ref. 405075 + 409015



■ Ref. 405003 + 416356 + 416460



Ref. 405001







Ocupa poco espacio
y es ligera gracias a
su pequeño espesor.





Ref. 505000 + 509100



Vitrina una puerta batiente

					
Dimensiones exteriores	2 A4 alt. 400 x anch. 550 mm	4 A4 alt. 750 x anch. 550 mm	6 A4 alt. 750 x anch. 750 mm	8 A4 alt. 830 x anch. 980 mm	9 A4 alt. 1050 x anch. 750 mm
Superficie de información visible	alt. 303 x anch. 453 mm	alt. 653 x anch. 453 mm	alt. 653 x anch. 653 mm	alt. 733 x anch. 883 mm	alt. 953 x anch. 653 mm
Anodizado	505000	505001	505002	505060	505003
Pintado	405000	405001	405002	405060	405003
Opción kit LED	509100	509100	509101	509117	509101



Vitrina doble puerta batiente

		
Dimensiones exteriores	8 A4 alt. 750 x anch. 1200 mm	18 A4 alt. 1050 x anch. 1400 mm
Superficie de información visible	2 x alt. 653 x anch. 516 mm	2 x alt. 953 x anch. 616 mm
Anodizado	505075	505076
Pintado	405075	405076
Opción kit LED	509120	509121

Postes 60 x 40 mm

	Anodizado	Pintado
Para vitrina una puerta batiente		
Kit 2 postes iniciales sobre pletinas (altura 2200 mm)	516357	416357
Kit 2 postes iniciales sellamiento directo (altura 2600 mm)	516356	416356
Poste complementario sellamiento directo (alt. 2600 mm)	516460	416460
Para vitrina puerta doble batiente		
Kit 2 postes iniciales sellamiento directo (alt. 2600 mm)	516358	416358

Banda señalética

			
Anch. ext. de la vitrina			
550 mm	409000	409010	409030
750 mm	409001	409011	409031
980 mm	409003	409013	409033
1200 mm	409005	409015	409035
1400 mm	409007	409017	409037

Aviso: por motivos de seguridad, las bandas señaléticas no pueden instalarse sobre vitrinas con postes sobres pletinas o con postes complementarios.



■ Banda señalética Domo



■ Banda señalética Océánico



■ Banda señalética Horizonte

VITRINA CLÁSICA ESPESOR 58 MM

Sobria y discreta, es la vitrina ideal para los paneles informativos delante de los edificios públicos y culturales o las sedes sociales.

Características técnicas - vitrina

Información: una cara.

Tamaño del panel: de 4 a 21 A4.

Acristalamiento: Plexichocs® o vidrio de seguridad de 4 mm de espesor.

Sistema de apertura: puerta batiente o levadiza mediante mecanismo de amortiguadores.

Cierre: cerradura de seguridad con 2 llaves. 2 cerraduras sobre puertas batientes de altura 1350 mm y sobre puertas levadizas.

Estanqueidad: junta de estanqueidad elastomérica.

Acabado interior: fondo en chapa galvanizada lacada en blanco, dorso tintado en gris claro.

Acabado marco: aluminio anodizado plateado o pintado según nuestra gama de colores vitrinas (ver página 10).

Fijación: mural o sobre postes.

Imanes Procity®: suministrados (1 por cada A4, con un límite de 20 por vitrina).

Opción postes

Postes iniciales: 2 postes 60 x 40 mm de aluminio anodizado plateado o pintado, suministrados con 4 fijaciones de acero inox. cepillado. Fijación sobre placas o mediante sellamiento directo.

Poste complementario: 1 poste de 60 x 40 mm suministrado con 2 fijaciones de acero inoxidable cepillado para unir varias vitrinas entre sí. Fijación únicamente mediante sellamiento directo.

Opción banda señalética

Anuncio: de chapa de acero espesor 2 mm.

3 formas: Domo, Océánico u Horizonte.

Fijación: suministrado sin tornillería. Fijar con la tornillería de la vitrina en la pared o la suministrada con el kit para postes 60 x 40 mm.

Otras opciones

Kit de iluminación LED: luz blanca de 120 lúmenes por vatio, LED IP 20, transformadores IP 67, autonomía 75.000 horas, consumo 12,5 vatios por metro lineal.

(Advertencia: la conexión eléctrica debe ser llevado a cabo por un profesional y cumplir con la normativa en vigor).

Imanes Procity® adicionales.



■ Ref. 406002



■ Ref. 506004 + 516470 + 516358



■ Ref. 406081 + 416358 + 409036



Ref. 506002



Ref. 406080 + 509117

Vitrina una puerta batiente



4 A4
alt. 750 x anch. 550 mm
alt. 653 x anch. 453 mm
Batiente



6 A4
alt. 750 x anch. 750 mm
alt. 653 x anch. 653 mm
Batiente



8 A4
alt. 830 x anch. 980 mm
alt. 733 x anch. 883 mm
Batiente



9 A4
alt. 1050 x anch. 750 mm
alt. 953 x anch. 653 mm
Batiente

Dimensiones exteriores
Superficie de información visible
Apertura de puerta

Acristalamiento Plexichocs®				
Anodizado	506000	506001	506080	506002
Pintado	406000	406001	406080	406002
Acristalamiento vidrio de seguridad				
Anodizado	506350	506351	506480	506352
Pintado	406350	406351	406480	406352
Opción kit LED	509115	509116	509117	509116

Vitrina una puerta batiente o puerta levadiza



12 A4
alt. 1350 x anch. 750 mm
alt. 1253 x anch. 653 mm
Batiente



16 A4
alt. 1350 x anch. 1000 mm
alt. 1253 x anch. 903 mm
Batiente

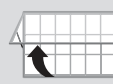

18 A4
alt. 1080 x anch. 1330 mm
alt. 983 x anch. 1233 mm
Levadiza



21 A4
alt. 1130 x anch. 1600 mm
alt. 1033 x anch. 1503 mm
Levadiza

Dimensiones exteriores
Superficie de información visible
Apertura de puerta

Acristalamiento Plexichocs®				
Anodizado	506003	506004	506081	506082
Pintado	406003	406004	406081	406082
Acristalamiento vidrio de seguridad				
Anodizado	506353	506354	506481	506482
Pintado	406353	406354	406481	406482
Opción kit LED	509123	509102	509136	509106

Postes 60 x 40 mm

Anodizado Pintado

Vitrina una puerta batiente (hasta 9 A4)

Kit 2 postes iniciales sobre pletinas (altura 2200 mm)	516357	416357
Kit 2 postes iniciales sellamiento directo (altura 2600 mm)	516356	416356
Poste complementario sellamiento directo (alt. 2600 mm)	516470	416470

Vitrina puerta batiente o puerta levadiza (a partir de 12 A4)

Kit 2 postes iniciales sellamiento directo (alt. 2600 mm)	516358	416358
Poste complementario sellamiento directo (alt. 2600 mm)*	516470	416470

*Únicamente para vitrina altura 1350 mm sin banda título.

Banda señalética



Domo



Oceánico



Horizonte

Anch. ext. de la vitrina

550 mm	409000	409010	409030
750 mm	409001	409011	409031
980 mm	409003	409013	409033
1000 mm	409004	409014	409034
1330 mm	409006	409016	409036
1600 mm	409008	409018	409038

Aviso: por motivos de seguridad, las bandas señaléticas no pueden instalarse sobre vitrinas con postes sobres pletinas o con postes complementarios.



■ Banda señalética Domo



■ Banda señalética Oceánico



■ Banda señalética Horizonte

VITRINA EDGE ESPESOR 54 U 80 MM

NOVEDAD

Vitrina contemporánea con acabados de alta gama. Ofrece una solución de visualización con excelente visibilidad gracias a su cristal con marco negro serigrafiado y su perfil de aluminio extrafino.

Características técnicas - vitrina

Información: una cara.

Vitrina de 54 mm de espesor:

- tamaño del panel: de 2 a 9 A4,
- puerta con bisagras.

Vitrina de 80 mm de espesor:

- tamaño del panel de 12 a 28 A4,
- puerta levadiza.

Acristalamiento: vidrio de seguridad de 4 mm de espesor.

Cierre: cerradura de seguridad con 2 llaves. Bisagras invisibles.

Sellado: junta de estanqueidad.

Revestimiento interior: fondo en chapa galvanizada lacada en blanco, dorso tintado gris claro.

Acabado marco: marco negro serigrafiado sobre acristalamiento.

Fijación: mural o sobre postes 60 x 40 en anclaje directo.

Imanes Procity®: gratis (1 por A4, dentro del límite de 20 por vitrina).

Opciones

Kit de iluminación LED: luz blanca de 120 lúmenes por vatio, LED IP 20, transformadores IP 67, autonomía 75.000 horas, consumo 12,5 vatios por metro lineal. (Advertencia: la conexión eléctrica debe ser realizada por un profesional y respetar la normativa vigente).

Imanes Procity® adicionales.



■ Ref. 500104



■ Ref. 500303



■ Ref. 501301

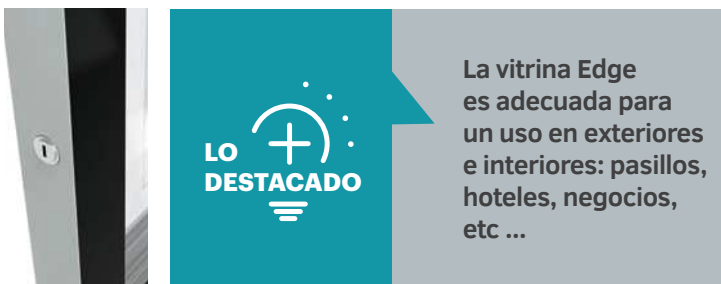

La vitrina Edge es adecuada para un uso en exteriores e interiores: pasillos, hoteles, negocios, etc ...







Ref. 500104



Ref. 501303





**Vitrine una puerta
batiente
Espesor 54 mm**

Dimensiones exteriores
Superficie de información visible
Apertura de puerta

	 2 A4 alt. 465 x anch. 530 mm alt. 361 x anch. 426 mm Batiente	 4 A4 alt. 760 x anch. 530 mm alt. 656 x anch. 426 mm Batiente	 6 A4 alt. 800 x anch. 740 mm alt. 696 x anch. 636 mm Batiente	 8 A4 alt. 800 x anch. 950 mm alt. 696 x anch. 846 mm Batiente	 9 A4 alt. 1100 x anch. 740 mm alt. 996 x anch. 636 mm Batiente
Versión mural	500100	500101	500102	500103	500104
Versión sobre poste	500300	500301	500302	500303	500304
Opción kit LED	509100	509100	509101	509135	509101

**Vitrina puerta
levadiza
Espesor 80 mm**

Dimensiones exteriores
Superficie de información visible
Apertura de puerta

	 12 A4 alt. 1420 x anch. 760 mm alt. 1296 x anch. 636 mm Levadiza	 16 A4 alt. 1420 x anch. 970 mm alt. 1296 x anch. 846 mm Levadiza	 21 A4 alt. 1120 x anch. 1600 mm alt. 996 x anch. 1476 mm Levadiza	 28 A4 alt. 1420 x anch. 1600 mm alt. 1296 x anch. 1476 mm Levadiza
Versión mural	501100	501101	501102	501103
Versión sobre poste	501300	501301	501302	501303
Opción kit LED	509123	509102	509106	509133

Acceda al video del producto



■ Ref. 500102



■ Ref. 501101

VITRINA 1000 ESPESOR 75 MM

Una vitrina majestuosa que permite todas las combinaciones posibles gracias a la amplia selección de formatos y accesorios.

Características técnicas - vitrina

Información: una cara.

Tamaño del panel: de 8 a 30 A4.

Acristalamiento: Plexichocs® o vidrio de seguridad de 4 mm de espesor.

Sistema de apertura: puerta batiente reversible, doble puerta batiente o levadiza mediante mecanismo de amortiguadores.

Cierre: cerradura de seguridad con 2 llaves. 2 cerraduras sobre puertas batientes de altura 1350 mm y sobre puertas levadizas.

Estanqueidad: junta de estanqueidad elastomérica.

Acabado interior: fondo en chapa galvanizada lacada en blanco, dorso tintado en gris claro.

Acabado marco: aluminio anodizado plateado o pintado según nuestra gama de colores vitrinas (ver página 10).

Fijación: mural o sobre postes.

Imanes Procity®: suministrados (1 por cada A4, con un límite de 20 por vitrina).

Opción postes

Postes ø 76 mm: 2 postes redondos, ø 76 mm de aluminio anodizado plateado o pintado, suministrados con tapones de chapa de acero negro atornillados y 4 piezas de unión para conseguir una fijación rápida y sin perforación. Altura de vitrina ajustable. Colocación únicamente mediante sellamiento directo.

Postes Cuatro: 2 postes alargados de sección 80 x 125 mm, de aluminio anodizado plateado o pintado, suministrados con tapones de chapa de acero negro atornillados y 4 piezas de unión para conseguir una fijación rápida y sin perforación. Altura de vitrina ajustable. Colocación mediante sellamiento directo o sobre pletinas (terminaciones para sellamiento suministradas).

Poste Cuatro complementario: 1 poste alargado suministrado con 4 piezas de unión. En caso de gran exposición al viento, se recomienda la colocación mediante sellamiento directo.

Opción banda título

Marco: aluminio 75 mm de espesor, esquinas en ángulo recto.

Superficie: chapa galvanizada lacada en blanco.

Altura: 220 mm.

Acabado: pintado según nuestra gama de colores (ver página 10).

Fijación: suministrada con 2 piezas de fijación y tornillería.

Serigrafía: no incluida. Consultarnos.

Otras opciones

Kit de iluminación LED: luz blanca de 120 lúmenes por vatio, LED IP 20, transformadores IP 67, autonomía 75.000 horas, consumo 12,5 vatios por metro lineal. (Advertencia : la conexión eléctrica debe ser realizada por un profesional y respetar la normativa vigente).

Imanes Procity® adicionales.



■ Ref. 407081 + 407080 + 416404 + 416406 + 402912 + 402910



■ Ref. 407081



■ Ref. 507080



Ref. 414021 + 402917 + 416411



Ref. 407084 + 509117

Vitrina puerta levadiza



8 A4
alt. 750 x anch. 1000 mm
alt. 651 x anch. 901 mm
Levadiza



18 A4
alt. 1000 x anch. 1350 mm
alt. 889 x anch. 1239 mm
Levadiza



21 A4
alt. 1000 x anch. 1600 mm
alt. 889 x anch. 1489 mm
Levadiza

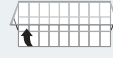

27 A4
alt. 1000 x anch. 2010 mm
alt. 889 x anch. 1899 mm
Levadiza

Dimensiones exteriores
Superficie de información visible
Apertura de puerta

Acrisolamiento Plexichocs®

Anodizado	507084	507081	507082	507083
Pintado	407084	407081	407082	407083

Acrisolamiento vidrio de seguridad

Anodizado	507404	507401	507402	507403
Pintado	407404	407401	407402	407403

Opción kit LED	509117	509136	509106	509109
----------------	--------	--------	--------	--------

Vitrina una puerta batiente o doble puerta batiente



9 A4
alt. 1000 x anch. 750 mm
alt. 901 x anch. 651 mm
Batiente



12 A4
alt. 1350 x anch. 750 mm
alt. 1251 x anch. 651 mm
Batiente



16 A4
alt. 1350 x anch. 1000 mm
alt. 1251 x anch. 901 mm
Batiente



8 A4
alt. 750 x anch. 1200 mm
2 x alt. 651 x anch. 514 mm
Doble batiente



24 A4
alt. 1050 x anch. 1800 mm
2 x alt. 951 x anch. 814 mm
Doble batiente



30 A4
alt. 1050 x anch. 2250 mm
2 x alt. 951 x anch. 1040 mm
Doble batiente

Dimensiones exteriores
Superficie de información visible
Apertura de puerta

Acrisolamiento Plexichocs®

Anodizado	507080	507002	507003	514020	514021	514022
Pintado	407080	407002	407003	414020	414021	414022

Acrisolamiento vidrio de seguridad

Anodizado	507400	507352	507353	-	-	-
Pintado	407400	407352	407353	-	-	-

Opción kit LED	509116	509123	509102	509103	509108	509110
----------------	--------	--------	--------	--------	--------	--------

Postes ø 76 mm

	Para vitrina hasta una alt. de 1050 mm			Para vitrina a partir de una alt. de 1350 mm		
	Alt. postes	Anodizado	Pintado	Alt. postes	Anodizado	Pintado

Postes sin banda título

Kit 2 postes iniciales sellamiento directo	2475 mm	516410	416410	2700 mm	516411	416411
--------------------------------------------	---------	--------	--------	---------	--------	--------

Postes con banda título

Kit 2 postes iniciales sellamiento directo	2700 mm	516411	416411	3000 mm	516413	416413
--------------------------------------------	---------	--------	--------	---------	--------	--------

Postes Quatro

	Para vitrina hasta una alt. de 1050 mm			Para vitrina a partir de una alt. de 1350 mm		
	Alt. postes	Anodizado	Pintado	Alt. postes	Anodizado	Pintado

Postes sin banda título

Kit 2 postes iniciales sobre pletinas	2058 mm	516401	416401	2208 mm	516405	416405
Poste complementario sobre pletina	2058 mm	516403	416403	2208 mm	516407	416407
Kit 2 postes iniciales sellamiento directo	2475 mm	516400	416400	2700 mm	516404	416404
Poste complementario sellamiento directo	2475 mm	516402	416402	2700 mm	516406	416406

Postes con banda título

Kit 2 postes iniciales sellamiento directo	2700 mm	516404	416404	3000 mm	516408	416408
Poste complementario sellamiento directo	2700 mm	516406	416406	3000 mm	516409	416409

Banda título

Anch. de la vitrina	Anodizado	Pintado
750 mm	502910	402910
1000 mm	502911	402911
1200 mm	502918	402918
1350 mm	502912	402912
1600 mm	502913	402913
1800 mm	502917	402917
2010 mm	502914	402914
2250 mm	502919	402919

VITRINA 2000 ESPESOR 75 MM

Una vitrina imponente con diseño original y esquinas redondeadas. Es totalmente personalizable gracias a sus múltiples configuraciones.

Características técnicas - vitrina

- Información:** una cara o doble cara.
- Tamaño del panel:** de 9 a 30 A4.
- Acristalamiento:** Plexichocs® o vidrio de seguridad de 4 mm de espesor.
- Sistema de apertura:** puerta batiente reversible o levadiza mediante mecanismo de amortiguadores.
- Cierre:** cerradura de seguridad con 2 llaves. 2 cerraduras sobre puertas batientes de altura 1350 mm y sobre puertas levadizas.
- Estanqueidad:** junta de estanqueidad elastomérica.
- Acabado interior:** fondo en chapa galvanizada lacada en blanco, dorso tintado en gris claro.
- Acabado marco:** aluminio anodizado plateado o pintado según nuestra gama de colores vitrinas (ver página 10).
- Fijación:** mural o sobre postes.
- Imanes Procity®:** suministrados (1 por cada A4, con un límite de 20 por vitrina).

Opción postes

- Postes ø 76 mm:** 2 postes redondos, ø 76 mm de aluminio anodizado plateado o pintado, suministrados con tapones de chapa de acero negro atornillados y 4 piezas de unión para conseguir una fijación rápida y sin perforación. Altura de vitrina ajustable. Colocación únicamente mediante sellamiento directo.
- Postes Cuatro:** 2 postes alargados de sección 80 x 125 mm, de aluminio anodizado plateado o pintado, suministrados con tapones de chapa de acero negro atornillados y 4 piezas de unión para conseguir una fijación rápida y sin perforación. Altura de vitrina ajustable. Colocación mediante sellamiento directo o sobre pletinas (terminaciones para sellamiento suministradas).
- Poste Cuatro complementario:** 1 poste alargado suministrado con 4 piezas de unión. En caso de gran exposición al viento, se recomienda la colocación mediante sellamiento directo.

Opción banda título

- Marcos:** aluminio de 75 mm de espesor, esquinas en ángulo redondeado.
- Superficie:** chapa galvanizada lacada en blanco.
- Altura:** 220 mm.
- Acabado:** pintado según nuestra gama de colores (ver página 10).
- Fijación:** suministrada con 2 piezas de fijación y tornillería.
- Serigrafía:** no incluida. Consultarnos.

Otras opciones

- Kit de iluminación LED:** luz blanca de 120 lúmenes por vatio, LED IP 20, transformadores IP 67, autonomía 75.000 horas, consumo 12,5 vatios por metro lineal. (Advertencia: la conexión eléctrica debe ser realizada por un profesional y respetar la normativa vigente).
- Imanes Procity® adicionales.**



■ Ref. 410071 + 410070 + 416404 + 416406 + 402900 + 402902



■ Ref. 412073 + 416411

■ Ref. 410070

LO DESTACADO

Vitrina disponible a doble cara. Acabado elegante con esquinas redondeadas de aluminio pulido.

★ ★ ★
CALIDAD
[7]



Poste Cuatro



Poste ø 76 mm



Ref. 510074

Vitrina una puerta batiente



9 A4
alt. 1000 x anch. 750 mm
alt. 901 x anch. 651 mm
Batiente



12 A4
alt. 1350 x anch. 750 mm
alt. 1251 x anch. 651 mm
Batiente



16 A4
alt. 1350 x anch. 1000 mm
alt. 1251 x anch. 901 mm
Batiente

Dimensiones exteriores
Superficie de información visible
Apertura de puerta

Acristalamiento Plexichocs® - Una cara / doble cara

Anodizado	510070 / 512070	510002 / 512002	510003 / 512003
Pintado	410070 / 412070	410002 / 412002	410003 / 412003

Acristalamiento vidrio de seguridad - Una cara / doble cara

Anodizado	510420 / 511420	510352 / 512352	510353 / 512353
Pintado	410420 / 411420	410352 / 412352	410353 / 412353

Opción kit LED - Una cara*	509116	509123	509102
----------------------------	--------	--------	--------

*doble cara, consultarnos

Vitrina puerta levadiza

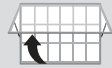

18 A4
alt. 1000 x anch. 1350 mm
alt. 889 x anch. 1239 mm
Levadiza



21 A4
alt. 1000 x anch. 1600 mm
alt. 889 x anch. 1489 mm
Levadiza



27 A4
alt. 1000 x anch. 2010 mm
alt. 889 x anch. 1899 mm
Levadiza

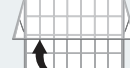

28 A4
alt. 1350 x anch. 1710 mm
alt. 1239 x anch. 1599 mm
Levadiza



30 A4
alt. 1710 x anch. 1350 mm
alt. 1599 x anch. 1239 mm
Levadiza

Dimensiones exteriores
Superficie de información visible
Apertura de puerta

Acristalamiento Plexichocs® - Una cara / doble cara

Anodizado	510071 / 512071	510072 / 512072	510075 / 512075	510073 / 512073	510074 / 512074
Pintado	410071 / 412071	410072 / 412072	410075 / 412075	410073 / 412073	410074 / 412074

Acristalamiento vidrio de seguridad - Una cara / doble cara

Anodizado	510421 / 511421	510422 / 511422	510425 / 511425	510423 / 511423	510424 / 511424
Pintado	410421 / 411421	410422 / 411422	410425 / 411425	410423 / 411423	410424 / 411424

Opción kit LED - Una cara*	509136	509106	509109	509107	509104
----------------------------	--------	--------	--------	--------	--------

*doble cara, consultarnos

Postes ø 76 mm

Alt. postes	Para vitrina hasta una altura de 1000 mm		Para vitrina a partir de una altura de 1350 mm		
	Anodizado	Pintado	Alt. postes	Anodizado	Pintado

Postes sin banda título

Kit 2 postes iniciales sellamiento directo	2475 mm	516410	416410	2700 mm	516411	416411
--------------------------------------------	---------	--------	--------	---------	--------	--------

Postes con banda título

Kit 2 postes iniciales sellamiento directo	2700 mm	516411	416411	3000 mm	516413	416413
--------------------------------------------	---------	--------	--------	---------	--------	--------

Banda título

Anch. de la vitrina	Anodizado	Pintado
750 mm	502900	402900
1000 mm	502901	402901
1350 mm	502902	402902
1600 mm	502903	402903
1710 mm	502906	402906
2010 mm	502904	402904

Postes Quatro

Alt. postes	Para vitrina hasta una altura de 1000 mm		Para vitrina a partir de una altura de 1350 mm		
	Anodizado	Pintado	Alt. postes	Anodizado	Pintado

Postes sin banda título

Kit 2 postes iniciales sobre pletinas	2058 mm	516401	416401	2208 mm	516405	416405
---------------------------------------	---------	--------	--------	---------	--------	--------

Poste complementario sobre pletinas	2058 mm	516403	416403	2208 mm	516407	416407
-------------------------------------	---------	--------	--------	---------	--------	--------

Kit 2 postes iniciales sellamiento directo	2475 mm	516400	416400	2700 mm	516404	416404
--------------------------------------------	---------	--------	--------	---------	--------	--------

Poste complementario sellamiento directo	2475 mm	516402	416402	2700 mm	516406	416406
------------------------------------------	---------	--------	--------	---------	--------	--------

Postes con banda título

Kit 2 postes iniciales sellamiento directo	2700 mm	516404	416404	3000 mm	516408	416408
--------------------------------------------	---------	--------	--------	---------	--------	--------

Poste complementario sellamiento directo	2700 mm	516406	416406	3000 mm	516409	416409
------------------------------------------	---------	--------	--------	---------	--------	--------

LÍNEA PROVINCIA

**VITRINA PROVINCIA
75 MM DE ESPESOR**

La vitrina Provincia, equipado con una vitrina cerrada, es el soporte ideal para que las administraciones locales puedan publicar anuncios e informar a sus ciudadanos.

Características técnicas - módulo inicial

Información: una cara o doble cara.

Tamaño del panel: de 12 a 24 A4.

Acristalamiento: Plexichocs® 4 mm de espesor (vidrio de seguridad para la vitrina alt. 1600 x 1200 mm).

Marco: aluminio 75 mm de espesor, ángulos redondeados de aluminio moldeado, fondo de chapa galvanizada lacada en blanco en el interior.

Sistema de apertura: puerta batiente (módulo 1200 x 800 mm únicamente) o levadiza con mecanismo de amortiguadores, sustituible en caso de vandalismo, sin necesidad de herramientas ni desmontaje de la vitrina. Bisagra integrada indestructible, 2 cerraduras de seguridad con 2 llaves, junta de estanqueidad elastomérica.

Altura visible: 2500 o 2700 mm con banda título.

Postes: acero Ø 76 mm.

Quatro cabezales para elegir: City, Agora, Bola o Inox cepillado.

Fijación: abrazaderas de aluminio moldeado que permite las extensiones y las composiciones a 90°.

Base decorativa: de aluminio moldeado.

Banda título en blanco: 75 mm de espesor. Fijación sobre los postes mediante dos abrazaderas. Sobrepasa el soporte en 200 mm. Serigrafía no incluida. Inscripción opcional, texto personalizado.

Acabado: pintado monocromo o bicolor (abrazaderas, bases, esquinas vitrina, esquinas anuncio y cabezas de un color distinto a la vitrina) según nuestros colores estándares (ver página 10).

Colocación: sellamiento directo.

Módulo complementario

Complemento que permite hacer combinaciones de vitrinas Provincia en línea o en esquina. También puede asociarse a un módulo inicial de texto libre (ver página 98).

El módulo está formado por un poste de acero Ø 76 mm, una cabeza a elegir, una base decorativa, una vitrina de información, 2 abrazaderas de fijación (o 3 en caso de cabecera) y 4 mordazas de unión (o 6 en caso de cabecera).



■ Ref. 530102



LÍNEA PROVINCIA

Cree armonía en su mobiliario gracias a los 4 cabezales disponibles.



Módulo inicial todo en uno que incluye vitrina y patas, combinable con el resto de mobiliario de la línea Provincia.



Ref. 590612 + 590617



Ref. 530100 + 530105

Módulo inicial



12 A4
Superficie de información visible:
alt. 800 x anch. 1200 mm

Puerta levadiza



Sin banda título

Una cara	520100	520101	520102	520109
Doble cara	580100	580101	580102	580109

Con banda título

Una cara	590010	590011	590012	590019
Doble cara	590410	590411	590412	590419

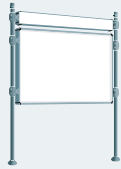

24 A4
Superficie de información visible:
alt. 1200 x anch. 1600 mm

Puerta levadiza



Sin banda título

Una cara	531100	531101	531102	531109
Doble cara	550100	550101	550102	550109

Con banda título

Una cara	590210	590211	590212	590219
Doble cara	590610	590611	590612	590619

Módulo complementario



12 A4
Superficie de información visible:
alt. 800 x anch. 1200 mm

Puerta levadiza



Sin banda título

Una cara	520105	520106	520107	520110
Doble cara	580105	580106	580107	520210

Con banda título

Una cara	590015	590016	590017	520220
Doble cara	590415	590416	590417	520230



24 A4
Superficie de información visible:
alt. 1200 x anch. 1600 mm

Puerta levadiza

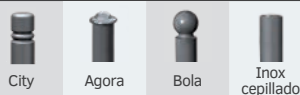

Sin banda título

Una cara	531105	531106	531107	520119
Doble cara	550105	550106	550107	520212

Con banda título

Una cara	590215	590216	590217	520222
Doble cara	590615	590616	590617	520232



12 A4
Superficie de información visible:
alt. 1200 x anch. 800 mm

Puerta batiente

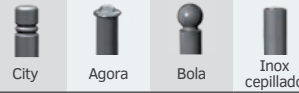

Sin banda título

Una cara	530100	530101	530102	530109
Doble cara	540100	540101	540102	540109

Con banda título

Una cara	590110	590111	590112	590119
Doble cara	590510	590511	590512	590519



24 A4
Superficie de información visible:
alt. 1600 x anch. 1200 mm

Puerta levadiza



Sin banda título

Una cara	532100	532101	532102	532109
Doble cara	560100	560101	560102	560109

Con banda título

Una cara	590310	590311	590312	590319
Doble cara	590710	590711	590712	590719



12 A4
Superficie de información visible:
alt. 1200 x anch. 800 mm

Puerta batiente



Sin banda título

Una cara	530105	530106	530107	520118
Doble cara	540105	540106	540107	520211

Con banda título

Una cara	590115	590116	590117	520221
Doble cara	590515	590516	590517	520231



24 A4
Superficie de información visible:
alt. 1600 x anch. 1200 mm

Puerta levadiza

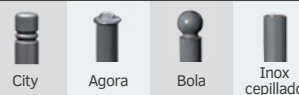

Sin banda título

Una cara	532105	532106	532107	520200
Doble cara	560105	560106	560107	520213

Con banda título

Una cara	590315	590316	590317	520223
Doble cara	590715	590716	590717	520233

Para garantizar una estabilidad perfecta, los módulos complementarios alt. 1200 x 1600 mm y alt. 1600 x 1200 mm con banda título no pueden venderse por separado. Se venden obligatoriamente con un módulo inicial.

LÍNEA PROVINCIA

TABLONES DE ANUNCIO URBANO

El panel informativo de texto libre, equipado con chapas galvanizadas, constituye una solución excelente para la comunicación libre y ordenada.

Características técnicas - módulo inicial

Información: doble cara.

Tamaño del panel: de 16 a 24 A4.

Panel: dos chapas galvanizadas con poliestireno expandido entre las dos.

Marco: aluminio 75 mm de espesor, ángulos redondeados de aluminio moldeado.

Altura visible: 2500 o 2700 mm con banda título.

Postes: acero ø 76 mm.

Quatro cabezales para elegir: City, Agora, Bola o Inox cepillado.

Fijación: abrazaderas de aluminio moldeado que permiten las extensiones y las composiciones a 90°.

Base decorativa: de aluminio moldeado.

Cabecera en blanco: 75 mm de espesor. Fijación sobre los postes mediante dos abrazaderas. Sobrepasa el soporte en 200 mm. Serigrafía no incluida. Inscripción opcional, texto personalizado.

Acabado: monocromo o bicolor (abrazaderas, bases, esquinas paneles y cabezas de un color distinto a la vitrina) según nuestros colores estándares (ver página 10).

Colocación: sellamiento directo.

Módulo complementario

Complemento que permite formar combinaciones de paneles informativos de texto libre en línea o en ángulo. También se puede asociar a un módulo inicial de la vitrina Provincia (ver página 96).

El módulo está formado por un poste de acero ø 76 mm, una cabeza para elegir, una base decorativa, un panel de información, 2 abrazaderas de fijación (o 3 en caso de banda título) y 4 mordazas de unión (o 6 en caso de banda título).



■ Ref. 591161



Ref. 591070



Ref. 590210 + 591195

Módulo inicial



16 A4
Superficie de información:
alt. 870 x anch. 1225 mm



Sin banda título

Doble cara	591010	591011	591012	591019
------------	--------	--------	--------	--------

Con banda título

Doble cara	591130	591131	591132	591139
------------	--------	--------	--------	--------



16 A4
Superficie de información:
alt. 1225 x anch. 870 mm

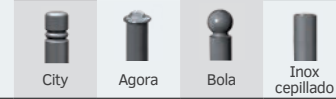

Sin banda título

Doble cara	591040	591041	591042	591049
------------	--------	--------	--------	--------

Con banda título

Doble cara	591160	591161	591162	591169
------------	--------	--------	--------	--------



24 A4
Superficie de información:
alt. 1225 x anch. 1670 mm



Sin banda título

Doble cara	591070	591071	591072	591079
------------	--------	--------	--------	--------

Con banda título

Doble cara	591190	591191	591192	591199
------------	--------	--------	--------	--------



24 A4
Superficie de información:
alt. 1670 x anch. 1225 mm



Sin banda título

Doble cara	591100	591101	591102	591109
------------	--------	--------	--------	--------

Con banda título

Doble cara	591220	591221	591222	591231
------------	--------	--------	--------	--------

Módulo complementario



16 A4
Superficie de información:
alt. 870 x anch. 1225 mm



Sin banda título

Doble cara	591015	591016	591017	520240
------------	--------	--------	--------	--------

Con banda título

Doble cara	591135	591136	591137	520250
------------	--------	--------	--------	--------



16 A4
Superficie de información:
alt. 1225 x anch. 870 mm



Sin banda título

Doble cara	591045	591046	591047	520241
------------	--------	--------	--------	--------

Con banda título

Doble cara	591165	591166	591167	520251
------------	--------	--------	--------	--------



24 A4
Superficie de información:
alt. 1225 x anch. 1670 mm



Sin banda título

Doble cara	591075	591076	591077	520242
------------	--------	--------	--------	--------

Con banda título

Doble cara	591195	591196	591197	520252
------------	--------	--------	--------	--------



24 A4
Superficie de información:
alt. 1670 x anch. 1225 mm



Sin banda título

Doble cara	591105	591106	591107	520243
------------	--------	--------	--------	--------

Con banda título

Doble cara	591225	591226	591227	520253
------------	--------	--------	--------	--------

Para garantizar una estabilidad perfecta, los módulos complementarios alt. 1225 x 1670 mm y alt. 1670 x 1225 mm con banda título no pueden venderse por separado. Se venden obligatoriamente con un módulo inicial.

VITRINA DE INFORMACIÓN VEGA

Un modelo sencillo y eficaz para cualquier tipo de panel exterior, de una cara o de doble cara.

Soporte: tubo de acero ø 114 mm, tapón moldeado soldado.

Puerta: levadiza con mecanismo de amortiguadores, sustituible en caso de vandalismo, sin necesidad de herramientas ni desmontaje de la vitrina. Bisagra integrada, indestructible. Junta de estanqueidad elastomérica.

Acristalamiento: vidrio de seguridad de 4 mm de espesor.

Cierre: 2 cerraduras de seguridad, 2 llaves en perfil de puerta.

Fondo: chapa galvanizada lacada en blanco.

Acabado vitrina: marco de aluminio 150 mm de espesor, anodizado plateado o según nuestra gama de colores vitrinas (ver página 10). Ángulos redondeados de aluminio moldeado.

Acabado patas: pintado según nuestra gama de colores vitrinas (ver página 10).

Colocación: mediante sellamiento directo.

Superficie de información	Una cara	Doble cara
Alt. 1200 x anch. 800 mm	570000	570100
Alt. 1200 x anch. 1600 mm	571000	571100
Alt. 1600 x anch. 1200 mm	572000	572100
Alt. 1760 x anch. 1210 mm	573000	573100



■ Ref. 572000



Ref. 571000



Ref. 407513

VITRINA DE ALUMINIO Y MADERA ESPESOR 30, 58, 75 MM

La elegante combinación de la madera y el aluminio para colgar y proteger la información en un entorno cercano a la naturaleza (parques, plazas, caminos forestales, estaciones de esquí...).

Tamaño del panel: de 8 a 27 A4.

Acristalamiento: Plexichocs® espesor 4 mm.

Cierre: cerradura de seguridad con 2 llaves.

Estanqueidad: junta de estanqueidad elastomérica.

Acabado: anodizado plateado.

Techo: de material compacto de 13 mm de espesor, acabado caoba.

Postes: madera exótica 60 x 60 o 93 x 93 mm según los modelos.

Altura sobre el suelo: de 2163 a 2527 mm. Acabado caoba.

Fijación: sobre placas galvanizadas pintadas RAL 8012, varillas de anclaje suministradas.

Opción: kit de iluminación LED.



Imanes Procity®: suministrados (1 por cada A4, con un límite de 20 por vitrina).



■ Ref. 407512

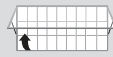

■ Ref. 407509

	 8 A4 30 mm	 18 A4 58 mm	 27 A4 75 mm
Espeor	30 mm	58 mm	75 mm
Dimensiones exteriores	alt. 830 x anch. 980 mm	alt. 1080 x anch. 1330 mm	alt. 1000 x anch. 2010 mm
Superficie de información visible	alt. 733 x anch. 883 mm	alt. 983 x anch. 1233 mm	alt. 889 x anch. 1899 mm
	una cara	una cara	una cara / doble cara
Referencias	407509	407511	407512 / 407513
Opción kit LED - Una cara*	509117	509136	509109

*doble cara, consultarnos

LÍNEA INFANTIL

VITRINA TEMÁTICA

ESPESOR 30 MM

Esta vitrina, lúdica y colorida, alegrará sus fachadas y resaltará la información (horarios de apertura, información reglamentaria, acontecimientos...).

Tamaño del panel: de 2 a 6 A4 según el modelo.

Acrilamiento: Plexichocs® espesor 4 mm.

Sistema de apertura: puerta batiente.

Cierre: cerradura de seguridad con 2 llaves.

Estanqueidad: junta de estanqueidad elastomérica.

Acabado marco: decoración en chapa de acero galvanizado de 2 mm de espesor, pintada según nuestra gama de colores para niños.

Colocación: fijación mural.

Imanes Procity®: suministrados (1 por cada A4).



■ Ref. 405026



■ Ref. 405027



■ Ref. 405029



■ Ref. 408010

	2 A4	4 A4	6 A4	
Dimensiones exteriores	alt. 400 x anch. 550 mm	alt. 750 x anch. 550 mm	alt. 750 x anch. 750 mm	
Superficie de información visible	alt. 303 x anch. 453 mm	alt. 653 x anch. 453 mm	alt. 653 x anch. 653 mm	
Decoración	Mariposa	Osito	Búho	Árbol de información mural
Dimensiones exteriores totales	alt. 674 x anch. 730 mm	alt. 1024 x anch. 743 mm	alt. 1254 x anch. 1075 mm	alt. 2160 x anch. 1230 mm
Referencias	405026	405027	405029	408010

GAMA DE COLORES



RAL 1017 RAL 3020 RAL 6018 RAL 6034 RAL 9005 RAL 8004

LÍNEA VENECIA

ENTRADA DE CIUDAD VENECIA

El diseño de la línea Venecia para un elegante acceso a la ciudad: una prueba de modernidad.

Altura visible: 2720 mm.

Ancho: 600 mm.

Estructura: acero 3 mm de espesor, reforzado mediante postes 70 x 70 mm de acero.

Acabado: pintura sobre chapa galvanizada según nuestra gama de colores (ver página 10).

Fijación: sellamiento directo.

Referencia 207928



LÍNEA PROVINCIA

ENTRADA DE CIUDAD PROVINCIA

Esta entrada de ciudad se armoniza con el mobiliario urbano gracias a los 4 cabezales decorativos disponibles.

Altura visible: 3140 mm.

Ancho: 1722 mm.

5 cabezas para elegir: City, Agora, Bola o Inox cepillado.

Estructura: tubo de acero ø 76 y 60 mm.

Acabado: pintura sobre zinc según nuestra gama de colores (ver página 10).

Fijación: sellamiento directo.

Opciones:

- Soporte de panel compuesto de 2 travesaños horizontales con 2 tubos verticales 40 x 40 mm cada uno para la fijación de los paneles de señalización.
- Jardineras ø 500 y 600 mm (ver página 140).



■ Ref. 207922 + 207924 + 201315



Referencias 207920 207921 207922 207926

Opción soporte de panel 207924

VITRINA "ALLURE" ESPESOR 30 MM

Una vitrina robusta, poco voluminosa y con acabados perfectos para mostrar la información en lugares de paso (pasillos de empresas, comités de empresa, establecimientos escolares, vestíbulo de edificios, salas de espera, hospitales...).

Tamaño del panel: de 2 a 18 A4.

Acrilamiento: Plexichocs® 4 mm de espesor.

Puerta: simple batiente reversible o doble batiente.

Cierre: cerradura de seguridad impenetrable (suministrada con 2 llaves).

Marco: aluminio anodizado plateado o pintado según nuestra gama de colores vitrinas (ver página 10, salvo el de doble batiente: únicamente anodizado).

Fondo: magnético de chapa galvanizada lacada en blanco.

Colocación: fijación mural.





Opciones: kit de iluminación LED, imanes adicionales.

Imanes Procity®: suministrados (1 por cada A4, con un límite de 20 por vitrina).





■ Ref. 515601

Simple batiente

	 2 A4	 4 A4	 6 A4	 9 A4
Dimensiones exteriores	alt. 400 x anch. 550 mm	alt. 750 x anch. 550 mm	alt. 750 x anch. 750 mm	alt. 1050 x anch. 750 mm
Superficie de información visible	alt. 303 x anch. 453 mm	alt. 653 x anch. 453 mm	alt. 653 x anch. 653 mm	alt. 953 x anch. 653 mm
Anodizado	505081	505082	505083	505084
Pintado	405081	405082	405083	405084
Opción				
Kit LED	509100	509100	509101	509101

Doble batiente

	 8 A4	 18 A4
Dimensiones exteriores	alt. 750 x anch. 1200 mm	alt. 1050 x anch. 1400 mm
Superficie de información visible	2 x alt. 653 x anch. 516 mm	2 x alt. 953 x anch. 616 mm
Anodizado	515600	515601
Opción		
Kit LED	509120	509121



■ Ref. 405082



Ref. 505084

VITRINA CORREDERA "ALLURE" ESPESOR 34 MM

Vitrina ideal para los vestíbulos de entrada y los pasillos: las puertas correderas no bloquean el paso de las personas.

Tamaño del panel: de 8 a 12 A4.

Acristamiento: Plexichocs®, acrílico rígido 4 mm de espesor.

Puerta: 2 puertas correderas, 1 cerradura con 2 llaves.

Marco: aluminio anodizado plateado con bisel de seguridad.

Fondo: magnético de chapa galvanizada lacada en blanco.

Colocación: fijación mural.

Opciones: kit de iluminación LED, imanes adicionales.

Imanes Procity®: suministrados (1 por cada A4, con un límite de 20 por vitrina).



■ Ref. 505101

	8 A4	12 A4
Dimensiones exteriores	alt. 750 x anch. 1000 mm	alt. 750 x anch. 1400 mm
Superficie de información visible	alt. 714 x anch. 964 mm	alt. 714 x anch. 1364 mm
Anodizado	505100	505101
Opción		
Kit LED	509130	509131

VITRINA CORREDERA "CLÁSICA" ESPESOR 60 MM

Esta vitrina, poco voluminosa gracias a las puertas correderas, también es uno de los modelos más robustos.

Tamaño del panel: de 8 a 30 A4.

Acristamiento: vidrio de seguridad de 6 mm de espesor.

Puerta: 2 puertas correderas sobre rodamientos, 1 cerradura con 2 llaves.

Marco: aluminio anodizado plateado o pintado según nuestra gama de colores vitrinas (ver página 10) con perfiles de bordes redondeados.

Fondo: magnético de chapa galvanizada lacada en blanco.

Colocación: fijación mural.

Opciones: kit de iluminación LED, imanes adicionales.

Imanes Procity®: suministrados (1 por cada A4, con un límite de 20 por vitrina).



■ Ref. 413001

	8 A4	12 A4	24 A4	30 A4
Dimensiones exteriores	alt. 750 x anch. 1000 mm	alt. 750 x anch. 1400 mm	alt. 1050 x anch. 1800 mm	alt. 1050 x anch. 2200 mm
Superficie de información visible	alt. 668 x anch. 933 mm	alt. 668 x anch. 1333 mm	alt. 968 x anch. 1733 mm	alt. 968 x anch. 2133 mm
Anodizado	513000	513001	513002	513003
Pintado	413000	413001	413002	413003
Opción kit LED	509117	509136	509108	509110

VITRINA ULTRAPLANA "ECO 100" ESPESOR 18 MM

Una vitrina discreta y cuidada para los carteles interiores, con una excelente relación calidad-precio.

Tamaño del panel: de 2 a 9 A4.

Acrilamiento: Plexi-rigide® 3 mm de espesor.





Puerta: puerta batiente, 1 o 2 cerraduras (2 llaves por cerradura).

Marco: aluminio anodizado plateado.

Fondo: magnético de chapa galvanizada lacada en blanco.

Colocación: fijación mural o sobre soporte de pie de 5 patas opcional.

Imanes: suministrados (1 por cada A4).

	 2 A4	 4 A4	 6 A4	 9 A4
Dimensiones exteriores	alt. 386 x anch. 550 mm	alt. 688 x anch. 550 mm	alt. 688 x anch. 765 mm	alt. 990 x anch. 765 mm
Superficie de información visible	alt. 307 x anch. 461 mm	alt. 609 x anch. 461 mm	alt. 609 x anch. 676 mm	alt. 911 x anch. 676 mm
Referencias	504010	504011	504012	504013



■ Ref. 504012



Ref. 504011

LO DESTACADO

Una vitrina extraplana que se integra de manera muy discreta y no molesta en los lugares de paso.



Ref. 504013

VITRINA "MEDIA" ESPESOR 40 MM

Esta vitrina informativa ofrece un diseño depurado al mejor precio.

Tamaño del panel: de 2 a 9 A4.

Acrilamiento: vidrio de seguridad de 4 mm de espesor.





Puerta: puerta batiente, cierre con llave (cerradura lateral invisible).

Marco: aluminio anodizado plateado.

Fondo: magnético de chapa galvanizada lacada en blanco.

Colocación: fijación mural.

Imanes: suministrados (1 por cada A4).

	 2 A4	 4 A4	 6 A4	 9 A4
Dimensiones exteriores	alt. 382 x anch. 512 mm	alt. 679 x anch. 512 mm	alt. 715 x anch. 722 mm	alt. 976 x anch. 722 mm
Superficie de información visible	alt. 304 x anch. 442 mm	alt. 601 x anch. 442 mm	alt. 637 x anch. 652 mm	alt. 898 x anch. 652 mm
Referencias	504220	504240	504260	504290



■ Ref. 504220

MARCO "ECO-CLIC" ESPESOR 12 MM

Nuestros marcos clic-clac son una solución sencilla y económica para los paneles en el interior con información no confidencial, publicitaria, sobre seguridad, etc.

Formatos: A4 o A3.

Marco: aluminio ancho 25 mm, espesor 12 mm.

Apertura/cierre: sujeción de los documentos levantando/bajando los 4 lados (clic-clac).

Esquinas: en ángulos rectos.

Acabado: anodizado plata. Hoja de protección de plástico flexible.

Fijación: mural (tornillos y tacos suministrados).

	A4	A3
Dimensiones exteriores	alt. 325 x anch. 240 mm	alt. 450 x anch. 325 mm
Superficie de información visible	alt. 275 x anch. 190 mm	alt. 400 x anch. 275 mm
Referencias	504110	504120



■ Ref. 504110



■ Ref. 504120



Ref. 513604



Ref. 513605

REJILLA DE EXPOSICIÓN

La solución ideal para colgar documentos, cuadros o fotografías durante exposiciones temporales.

Dimensiones: altura 2000 x ancho 1000 mm.

Estructura: marco de tubo de acero \varnothing 25 mm y mallas de 50 x 50 mm.

Contenido: lote de 3 rejillas suministradas con 6 clips de montaje y 12 ganchos de suspensión.

Opción: pie extraíble.

Lote de 3 rejillas, 6 clips y 12 ganchos 513603

Opciones

Pie (1 lado) 513604

Clip de conexión adicional 513605



■ Ref. 513603



Ref. 513603



ESPACIOS **VERDES**

LUGARES
DE DESCANSO
& CÓMODOS





índice



MOBILIARIO DE DESCANSO

Bancos y banquetas	108
Mesas de picnic	120
Línea Infantil	122



PAPELERAS

Papeleras	124
Soluciones contenedores . . .	135



SOLUCIONES FLORALES

Maceteros	136
Jardineras	140
Protecciones	141
Corsés para árboles	142
Alcorques	143

LÍNEA SILAOS®

NOVEDAD



BANCO SILAOS®

Un banco sobrio, sencillo, noble por la esencia de la madera y elegante para responder a todas sus necesidades sea cual sea el entorno. Elija el material, la longitud, la cantidad de tablones y el acabado.

Estructura: tubo de acero 30 x 50 mm pintado sobre zinc según nuestra gama de colores (ver página 10).

3 longitudes: 600 mm, 1200 mm o 1800 mm.

Fijación: sobre pletinas.

3 materiales a elegir:

• **versión acero y madera:** roble certificado PEFC de 36 mm de espesor, acabado lacado color caoba o roble claro.

• **versión todo de acero:** chapa de acero plegada, 2 mm de espesor, pintura sobre galvanizado monocromo o bicolor según nuestra gama de colores (ver página 10).

• **versión acero y plástico reciclado:** tablones espesor 40 mm, asiento reforzado con armadura en acero galvanizado (exceptuando respaldo).

Modelos a elegir:

• banco 5 o 6 tablones.

• con o sin apoyabrazos (espesor 8 mm).



■ Ref. 209501



■ Ref. 209616



■ Ref. 209504

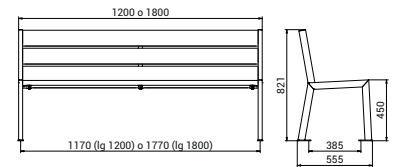

Entregado desmontado

	Sin apoyabrazos	Con apoyabrazos
Acero y madera		
Long. 600 mm - 5 tablones	209500	209510
Long. 600 mm - 6 tablones	209600	209610
Long. 1200 mm - 5 tablones	209501	209511
Long. 1200 mm - 6 tablones	209601	209611
Long. 1800 mm - 5 tablones	209502	209512
Long. 1800 mm - 6 tablones	209602	209612
Todo de acero		
Long. 1800 mm - 5 tablones	209506	209516
Long. 1800 mm - 6 tablones	209606	209616
Acero y plástico reciclado		
Long. 1800 mm - 5 tablones	209504	209514
Long. 1800 mm - 6 tablones	209604	209614

La gama Silaos® se fabrica con roble certificado PEFC (bosques gestionados de manera sostenible y de fuentes controladas).

Promoting Sustainable Forest Management
www.pefc.org



Madera con lacado roble claro

Madera con lacado caoba

Plástico reciclado marrón

Acero pintado gris Procity®



Ref. 209612

LÍNEA SILAOS®

NOVEDAD

BANQUETA SILAOS®

La banqueta Silaos®, toda de acero, o acero y plástico reciclado, o de acero y madera con láminas de roble certificado PEFC, ofrece una solución de asiento sencilla y ecológica.

Estructura: tubo de acero 30 x 50 mm pintado sobre zinc según nuestra gama de colores (ver página 10).

2 longitudes: 1200 mm o 1800 mm.

Fijación: sobre pletinas.

3 materiales a elegir:

- **versión acero y madera:** roble certificado PEFC de 36 mm de espesor, acabado lacado color caoba o roble claro.
- **versión todo de acero:** chapa de acero plegada, 2 mm de espesor, pintura sobre galvanizado monocromo o bicolor según nuestra gama de colores (ver página 10).
- **versión acero y plástico reciclado:** tabloncillos espesor 40 mm, asiento reforzado con armadura en acero galvanizado.



	Acero y madera	Todo de acero	Acero y plástico reciclado
Long. 1200 mm	209631	-	-
Long. 1800 mm	209632	209636	209634

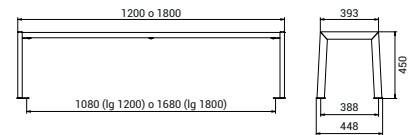

Entregado desmontado

Además de sus beneficios hacia el medio ambiente, el plástico reciclado presenta multitud de ventajas: larga vida útil, bajos costes de mantenimiento, resistente a la intemperie, etc.).

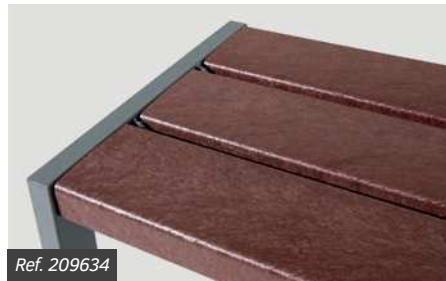

Ref. 209636 + 594156

LÍNEA SILAOS®

BANCO ALREDEDOR DEL ÁRBOL SILAOS®

NOVEDAD

Este banco elegante y discreto se adapta perfectamente a su entorno, y le ofrece un asiento cómodo alrededor de los árboles de tamaño pequeño o grande, siguiendo la línea Silaos®.

Dos dimensiones de banco alrededor de árbol hexagonal:

- Ø interior 1000 mm, dimensiones exteriores: 2212 x 1929 mm.
- Ø interior 2000 mm, dimensiones exteriores: 3368 x 2930 mm.

Altura total: 821 mm.

Altura de asiento: 450 mm.

Estructura: tubo de acero 30 x 50 mm pintado sobre zinc según nuestra gama de colores (ver página 10).

Asiento y respaldo: de roble certificado PEFC de 36 mm de espesor, acabado barnizado color caoba o roble claro.

Fijación: sobre pletinas.

Banco alrededor del árbol - Ø int. 1000 mm 209648

Banco alrededor del árbol - Ø int. 2000 mm 209649



La gama Silaos® se fabrica con roble certificado PEFC (bosques gestionados de manera sostenible y de fuentes controladas).



■ Ref. 209648



Ref. 209649

LÍNEA SILAOS®

TUMBONA SILAOS®

NOVEDAD

La comodidad individual en los lugares públicos.

Estructura: tubo de acero 30 x 50 mm pintado sobre zinc según nuestra gama de colores (ver página 10).

3 dimensiones: 600 mm, 1200 mm o 1800 mm.

Apoyabrazos: con o sin apoyabrazos, espesor 8 mm.

Fijación: sobre pletinas.

3 materiales a elegir:

- **versión acero y madera:** roble certificado PEFC de 36 mm de espesor, acabado lacado color caoba o roble claro.
- **versión todo de acero:** chapa de acero plegada, 2 mm de espesor, pintura sobre galvanizado monocromo o bicolor según nuestra gama de colores (ver página 10).
- **versión acero y plástico reciclado:** tablonces espesor 40 mm, asiento reforzado con armadura en acero galvanizado (exceptuando respaldo).

	Sin apoyabrazos	Con apoyabrazos
Acero y madera		
Long. 600 mm - 1 plaza	209640	209642
Long. 1200 mm - 2 plazas	209641	209643
Long. 1800 mm - 3 plazas	209660	209661
Todo de acero		
Long. 1800 mm - 3 plazas	209662	209663
Acero y plástico reciclado		
Long. 1800 mm - 3 plazas	209664	209665



■ Ref. 209641



■ Ref. 209662



■ Ref. 209665

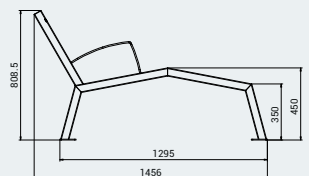

Entregado desmontado



LÍNEA SILAOS®

**BANCO Y SILLA SILAOS®
ESPECIAL TERCERA EDAD**

NOVEDAD

Especialmente diseñados para la comodidad de nuestros mayores. Gracias a una altura 10 cm mayor de lo habitual, al reposapiés y a los apoyabrazos adaptados, ofrecen una ayuda que los mayores agradecen.

Altura de asiento: 540 mm.

Estructura: en tubo de acero 30 x 50 mm pintado sobre zinc según nuestra gama de colores (ver página 10). Reposapiés 50 x 30 mm. Apoyabrazos, espesor 8 mm.

Fijación: sobre pletinas.

3 materiales a elegir:

- **versión acero y madera:** roble certificado PEFC de 36 mm de espesor, acabado lacado color caoba o roble claro.
- **versión todo de acero:** chapa de acero plegada, 2 mm de espesor, pintura sobre galvanizado monocromo o bicolor según nuestra gama de colores (ver página 10).
- **versión acero y plástico reciclado:** tabloncillos espesor 40 mm, asiento reforzado con armadura en acero galvanizado (exceptuando respaldo).

Opcional exclusivamente para la versión **acero y madera**, **apoyabrazo central:** ancho 60 mm, espesor 8 mm (recomendaciones: un apoyabrazo para un banco de 1200 mm y dos apoyabrazos para un banco de 1800 mm).

	Acero y madera	Todo de acero	Acero y plástico reciclado
Sillón - long. 600 mm	209620	-	-
Banco - long. 1200 mm	209621	-	-
Banco - long. 1800 mm	209622	209626	209624

Opción

Apoyabrazos central	209629
---------------------	--------



LO DESTACADO

Nuestros bancos y sillones Tercera edad tienen una altura 10 cm mayor para que resulten más cómodos. Los accesorios opcionales responden perfectamente a las necesidades de las personas mayores.

Además de sus beneficios hacia el medio ambiente, el plástico reciclado presenta multitud de ventajas: larga vida útil, bajos costes de mantenimiento, resistente a la intemperie, etc.).



Control de acceso y aparcamiento
Soluciones para fumadores
Industria y obras públicas
Soportes para banderas, material electoral y protección sanitaria

LÍNEA VENECIA
BANCO VENECIA

Un banco con líneas contemporáneas que da una identidad inconfundible a su espacio de descanso.

Longitud: 1800 mm.

Estructura: acero 450 x 450 mm, 3 mm de espesor, pintura sobre zinc según nuestra gama de colores (ver página 10).

Versión acero y madera: asiento de madera exótica de 36 mm de espesor, acabado barnizado roble claro o caoba, respaldo todo de madera o de acero y madera.

Versión todo de acero: asiento y respaldo de chapa pintada sobre galvanizado según nuestra gama de colores (ver página 10).

Fijación: sobre pletinas.

	Respaldo de madera	Respaldo de acero y madera	Todo de acero
Referencias	209416	209412	209419



■ Ref. 209416

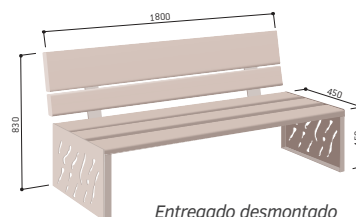

Entregado desmontado



Ref. 209416



Ref. 209164 + 208107 + 207311

LÍNEA VENECIA
BANQUETA VENECIA

Longitud: 1800 mm.

Estructura: acero 450 x 450 mm, 3 mm de espesor, pintura sobre zinc según nuestra gama de colores (ver página 10).

Versión acero y madera: asiento de madera exótica de 36 mm de espesor, acabado barnizado roble claro o caoba.

Versión todo de acero: asiento de chapa pintada sobre galvanizado según nuestra gama de colores (ver página 10).

Fijación: sobre pletinas.

	Acero y madera	Todo de acero
Referencias	209169	209164



■ Ref. 209164

LÍNEA KUB.

ZONA DE DESCANSO
KUB.

NOVEDAD

Una línea pura y una posibilidad de combinación infinita para una integración perfecta en su entorno. Todos los elementos Kub se asocian para crear lugares sociales adaptados a sus espacios.

Tres longitudes: 450, 1200 o 1800 mm según el elemento.

Altura de asiento: 450 mm.

Soporte: 450 x 450 mm, acero de 8 mm de espesor, pintura sobre zinc según nuestra gama de colores (ver página 10).

Versión acero y madera: asiento y respaldo de madera exótica, barnizado en color roble claro o caoba.

Versión todo de acero: asiento y respaldo de acero galvanizado pintado sobre zinc según nuestra gama de colores (ver página 10).

Fijación: mediante varillas de anclaje (no suministradas).

	Banco	Banco enfrentado	Banqueta
Acero y madera			
Long. 450 mm	306394	-	306397
Long. 1200 mm	306380	306382	306390
Long. 1800 mm	306384	-	306392
Todo de acero			
Long. 1800 mm	306604	-	306393
Cubo 450x450 mm	306425	-	-



EJEMPLOS DE POSIBLES CONFIGURACIONES:



BANCO RIGA

Un banco ligero y opulento a la vez, que se adapta a todos los entornos. Está disponible en madera exótica y en madera resinosa en su versión económica.

Dos longitudes: 1800 o 2000 mm según el tipo de madera y de material.

Estructura: acero 80 mm de ancho, 8 mm de espesor, pintura sobre zinc según nuestra gama de colores (ver página 10).

Versión madera exótica: asiento y respaldo de madera exótica de 36 mm de espesor, acabado barnizado caoba o roble claro.

Versión madera resinosa: asiento y respaldo de madera de madera resinosa, acabado barnizado caoba o roble claro.

Versión plástico reciclado: asiento y respaldo de plástico reciclado de 40 mm de espesor. Asiento reforzado con una armadura de acero galvanizado (exceptuando respaldo).

Fijación: sobre pletinas.

Long. 2000 mm - madera exótica	209415
Long. 1800 mm - madera resinosa	209410
Long. 1800 mm - plástico reciclado	209685

NOVEDAD

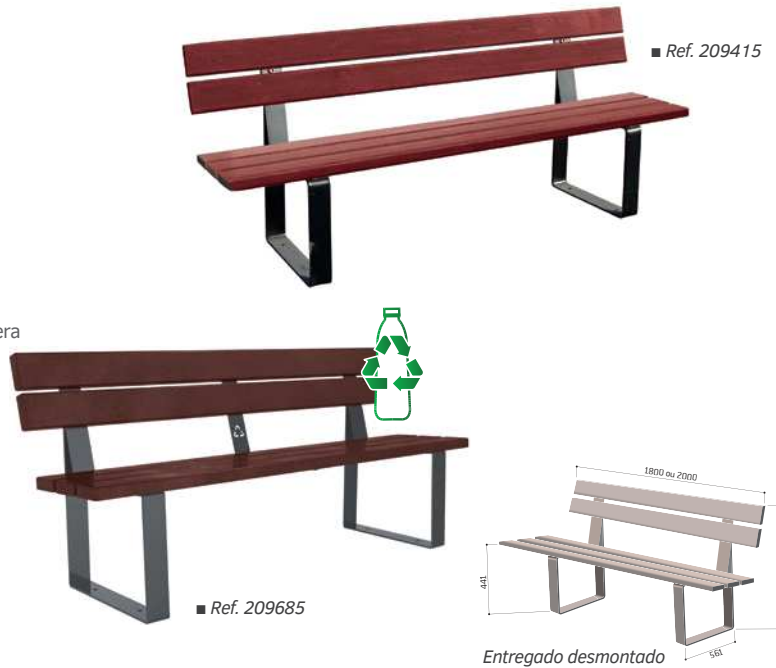



Además de sus beneficios hacia el medio ambiente, el plástico reciclado presenta multitud de ventajas: larga vida útil, bajos costes de mantenimiento, resistente a la intemperie, etc.).



BANQUETA RIGA

Un diseño depurado y robusto muy cómodo.

Dos longitudes: 1800 o 2000 mm según el tipo de madera y de material.

Estructura: acero 80 mm de ancho, 8 mm de espesor, pintura sobre zinc según nuestra gama de colores (ver página 10).

Versión madera exótica: asiento de madera exótica de 36 mm de espesor, acabado barnizado caoba o roble claro.

Versión madera resinosa: asiento de madera de madera resinosa, acabado barnizado caoba o roble claro.

Versión plástico reciclado: asiento de plástico reciclado de 40 mm de espesor. Asiento reforzado con una armadura de acero galvanizado.

Fijación: sobre pletinas.

Long. 2000 mm - madera exótica	209186
Long. 1800 mm - madera resinosa	209199
Long. 1800 mm - plástico reciclado	209686

NOVEDAD



BANCO MORA

El banco Mora, con su fundición discreta y sus 5 láminas de madera, ofrece una comodidad reconocida. Está disponible en roble certificado PEFC y en madera resinosa en su versión económica.

Dos longitudes: 2000 o 1800 mm según el tipo de madera y de material.
Estructura: fundición de alta calidad, acabado gris metalizado o negro, para otros colores RAL, consúltenos.

Versión roble: láminas de madera de roble certificado PEFC, acabado barnizado caoba o roble claro.

Versión madera resinosa: láminas de madera de madera resinosa, acabado barnizado caoba o roble claro.

Versión plástico reciclado: asiento y respaldo de plástico reciclado de 40 mm de espesor. Asiento reforzado con una armadura de acero galvanizado (exceptuando respaldo).

Fijación: sobre pletinas.

Long. 2000 mm - madera de roble PEFC	209480
Long. 1800 mm - madera resinosa	209482
Long. 1800 mm - plástico reciclado	209680

NOVEDAD



Ref. 209680

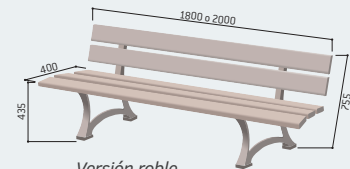

Versión roble entregado desmontado



BANCO LUBLIN

Un banco robusto y elegante que, gracias a sus 10 láminas de roble, ofrece un asiento comodísimo. La referencia de los parques y jardines.

Longitud: 2000 mm.

Estructura: acero fundido pintado sobre zinc, acabado gris metalizado o negro para una mayor elegancia, para otros colores RAL, consúltenos.

Asiento y respaldo: roble certificado PEFC de 40 mm de espesor, acabado barnizado color caoba o roble claro.

Fijación: sobre pletinas. Ángulo garantizado por 3 varillas de acero inox. en la parte trasera del banco.

Referencia	209484
------------	--------



Se entrega montado



BANCO AUBEL

La fundición discreta y robusta, así como el diseño clásico del asiento, hacen de este banco un modelo atemporal.

Longitud: 2000 mm.

Estructura: acero fundido pintado sobre zinc, acabado RAL 9005.

Asiento y respaldo: roble certificado PEFC de 36 mm de espesor, acabado barnizado color caoba o roble claro.

Fijación: sobre pletinas.

Referencia	209445
------------	--------

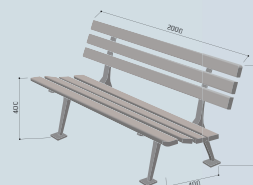

Entregado desmontado



BANCO PAGODA

Este banco, especialmente robusto, encontrará de forma rápida su lugar para ofrecer una gran comodidad con total discreción.

Longitud: 2000 mm.

Estructura: acero 80 x 80 mm pintado sobre zinc según nuestra gama de colores (ver página 10).

Asiento y respaldo: madera exótica de 36 mm de espesor acabado lacado roble claro o caoba.

Fijación: sobre placas.

Referencia	299444
------------	--------



■ Ref. 299444

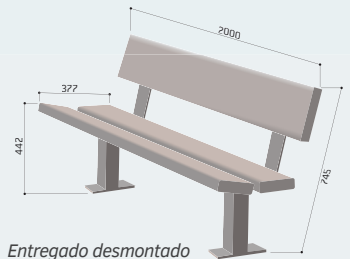

Ref. 299444



BANQUETA PAGODA

El complemento útil del banco Pagoda, para crear una armonía en sus espacios de descanso y ocio.

Longitud: 2000 mm.

Estructura: acero 80 x 80 mm pintado sobre zinc según nuestra gama de colores (ver página 10).

Asiento: madera exótica de 36 mm de espesor acabado lacado roble claro o caoba.

Fijación: sobre pletinas.

Referencia	299193
------------	--------



■ Ref. 299193

BANCO OSLO

Un banco con diseño discreto y atemporal.

Dos longitudes: 1500 o 1800 mm.

Estructura: tubo de acero \varnothing 76 mm.

Asiento y respaldo: chapa de acero perforada de 2,5 mm, bordes prensados y acabados redondeados para mayor seguridad en los extremos.

Acabado: pintura sobre zinc según nuestra gama de colores (ver página 10).

Fijación: sellamiento directo.

Opción: base decorativa de aluminio moldeado para ocultar el sellamiento.

Long. 1500 mm	209120
Long. 1800 mm	209121
Opción base decorativa	206108



■ Ref. 209121



Ref. 209160



Ref. 209160

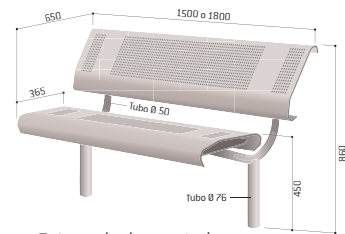

Entregado desmontado



Ref. 209160

BANQUETA OSLO

Longitud: 1500 mm.

Estructura: tubo de acero \varnothing 76 mm.

Asiento: chapa de acero perforada de 2,5 mm, bordes prensados y acabados redondeados para mayor seguridad en los extremos.

Acabado: pintura sobre zinc según nuestra gama de colores (ver página 10).

Fijación: sellamiento directo.

Opción: base decorativa de aluminio moldeado para ocultar el sellamiento.

Banqueta	209160
Opción base decorativa	206108



■ Ref. 209160



Opción base decorativa

LÍNEA PROVINCIA
BANCO ESTORIL

Robustez y formas redondas para este modelo completamente en acero con cuatro cabezales decorativos para elegir.

Longitud: 1800 mm.

Cinco cabezales para elegir: City, Agora, Bola, Forum o Inox cepillado.

Estructura: tubo de acero \varnothing 76 mm.

Asiento y respaldo: chapa de acero perforada de 2 mm, rodeada de un tubo de acero \varnothing 38 mm.

Acabado: pintura sobre zinc según nuestra gama de colores (ver página 10).

Fijación: sellamiento directo.



	City	Agora	Bola	Inox cepillado
Referencias	209320	209321	209322	209324



Ref. 209320



■ Ref. 209321

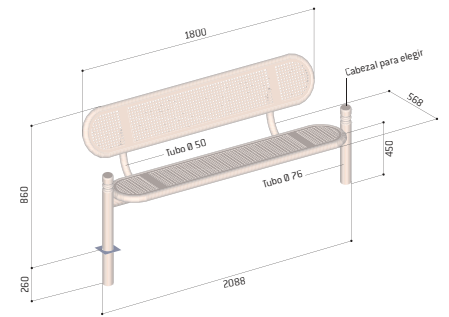

Entregado desmontado



LÍNEA PROVINCIA
BANQUETA ESTORIL

Longitud: 1800 mm.

Cinco cabezales para elegir: City, Agora, Bola o Inox cepillado.

Estructura: tubo de acero \varnothing 76 mm.

Asiento: chapa de acero perforada de 2 mm, rodeada de un tubo de acero \varnothing 38 mm.

Acabado: pintura sobre zinc según nuestra gama de colores (ver página 10).

Fijación: sellamiento directo.



	City	Agora	Bola	Inox cepillado
Referencias	209340	209341	209342	209344



■ Ref. 209340

LÍNEA CONVIVIALE®

BANCO CONVIVIALE®

Un banco que durará de por vida sin necesidad de mantenimiento periódico y que ofrecerá una comodidad que sorprenderá a todos los usuarios.

Longitud: 2000 mm.

Estructura: tubo de acero 40 x 40 mm.

Asiento y respaldo: chapa de acero perforada de 2 mm.

Acabado: pintura sobre zinc según nuestra gama de colores (ver página 10).

Fijación: sellamiento directo.

Referencia 209020

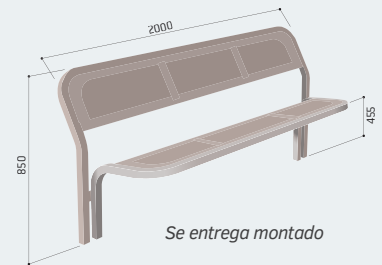

Ref. 209020



LÍNEA CONVIVIALE®

BANQUETA CONVIVIALE®

Longitud: 2000 mm.

Estructura: tubo de acero 40 x 40 mm.

Asiento: chapa de acero perforada de 2 mm.

Acabado: pintura sobre zinc según nuestra gama de colores (ver página 10).

Fijación: sellamiento directo.

Referencia 209050



LÍNEA SILAOS®

CONJUNTO DE PICNIC SILAOS®

NOVEDAD

Conjunto incluyendo una mesa y dos banquetas.

MESA

Dimensiones: longitud 1820 x ancho 798 x altura 750 mm
Estructura: tubo de acero 40 x 60 mm pintado sobre zinc según nuestra gama de colores (ver página 10).
Fijación: sobre pletinas.

BANQUETA

Dimensiones: longitud 1800 x ancho 440 x altura 450 mm
Profundidad asiento: 393 mm
Estructura: acero 30 x 50 mm pintado sobre zinc según nuestra gama de colores (ver página 10).
Fijación: sobre pletinas.

Versión acero y madera: roble certificado PEFC de 36 mm de espesor, acabado lacado color caoba o roble claro.

Versión todo de acero: chapa de acero plegada, 2 mm de espesor, pintura sobre galvanizado monocromo o bicolor según nuestra gama de colores (ver página 10).

Versión acero y plástico reciclado: tabloncillos espesor 40 mm, asientos reforzados con armadura en acero galvanizado.



■ Ref. 209650



■ Ref. 209656

	Acero y madera	Todo de acero	Acero y plástico reciclado
Mesa + 2 banquetas			
Referencias	209650	209656	209654
Mesa sola			
Referencias	209651	209653	209652



La gama Silaos® se fabrica con roble certificado PEFC (bosques gestionados de manera sostenible y de fuentes controladas).

Además de sus beneficios hacia el medio ambiente, el plástico reciclado presenta multitud de ventajas: larga vida útil, bajos costes de mantenimiento, resistente a la intemperie, etc.).



Ref. 209654

MESA DE PICNIC RIGA

Disponible en versión adaptada para las personas con movilidad reducida (prolongación de la mesa para que entre la silla de ruedas).

Dos versiones: estándar y PMR*.

Dimensiones estándar: longitud 1500 x ancho 1300 x altura 750 mm.

Dimensiones PMR: longitud 2000 x ancho 1300 x altura 750 mm.

Estructura: tubos de acero pintados sobre zinc según nuestra gama de colores (ver página 10).

Asientos y tablero de la mesa: material compacto estratificado de 18 mm de espesor, acabado caoba.

Fijación: sobre pletinas.

Mesa Riga estándar	209472
--------------------	--------

Mesa Riga PMR*	209473
----------------	--------

*Persona con movilidad reducida.



■ Ref. 209473

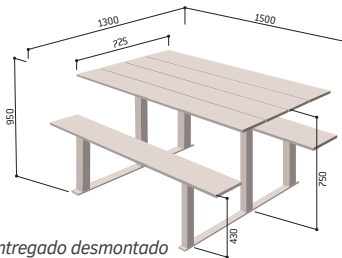

Entregado desmontado

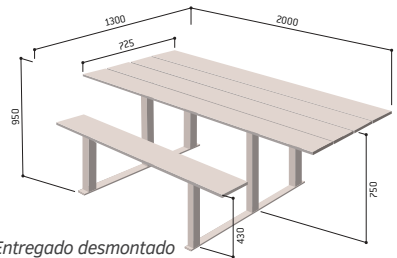

Entregado desmontado



Los productos se entregan listos para montar.

LO DESTACADO

Una gama de mesas de picnic estables y robustas disponibles en versión adaptada para las personas con movilidad reducida.



Ref. 209472



Ref. 209468

MESA DE PICNIC SEVILLA

Una mesa de picnic disponible en versión adaptada para las personas con movilidad reducida (patas separadas para que entre la silla de ruedas); una solución alternativa de gran calidad a las mesas de pino.

Dos versiones: estándar y PMR*.

Dimensiones: longitud 2000 x ancho 1320 x altura 750 mm.

Estructura: fundición de acero acabado pintado RAL 9005 sobre zinc.

Asientos y tablero de la mesa: láminas de madera exótica de 36 mm de espesor, acabado barnizado color caoba o roble claro.

Fijación: sobre pletinas.

Mesa Sevilla estándar	209468
-----------------------	--------

Mesa Sevilla PMR*	209469
-------------------	--------

*Persona con movilidad reducida.



■ Ref. 209469

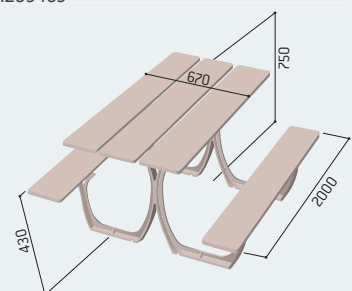

Entregado desmontado

LÍNEA INFANTIL

**MESA DE PICNIC
SILAOS® INFANTIL**

Un mobiliario que se adapta perfectamente a las dimensiones de nuestros pequeños: la solución ideal para el descanso.

Dos versiones: parvulario o primaria.

Dimensiones de la mesa: 950 x 950 mm.

Dimensiones totales - versión parvulario: 1500 x 1500 mm

Dimensiones totales - versión primaria: 1630 x 1630 mm.

Estructura: acero pintado sobre zinc, RAL 5010.

Asiento y mesa: láminas de madera exótica de 22 mm de espesor, acabado lacado multicolor (RAL rojo 3020, amarillo 1023, verde 6018, azul 5010).

Fijación: sobre pletinas.

Versión parvulario - alt. de asiento 290 mm	208080
Versión primaria - alt. de asiento 390 mm	208085



■ Ref. 208085



■ Ref. 208080



PROCITY® ofrece una línea infantil especialmente diseñada para el uso de los más pequeños: colores, funciones y dimensiones adaptadas.



Ref. 207900 + 207904

LÍNEA INFANTIL

**BANCO ALREDEDOR DEL ÁRBOL
SILAOS® INFANTIL**

Este banco octogonal se ha diseñado especialmente para rodear los árboles en los espacios dedicados a los más pequeños. Un máximo de plazas para una gran convivencia.

Dos versiones: parvulario o primaria.

Diámetro exterior: 2000 mm.

Diámetro interior - versión parvulario: 1240 mm.

Diámetro interior - versión primaria: 915 mm.

Estructura: tubo de acero 30 x 50 mm pintado sobre zinc, RAL 5010.

Asiento y respaldo: tabloncillos de madera exótica, acabado lacado multicolor (RAL rojo 3020, amarillo 1023, verde 6018, azul 5010).

Fijación: sobre pletinas.

Versión parvulario - alt. de asiento 270 mm	299032
Versión primaria - alt. de asiento 390 mm	299030

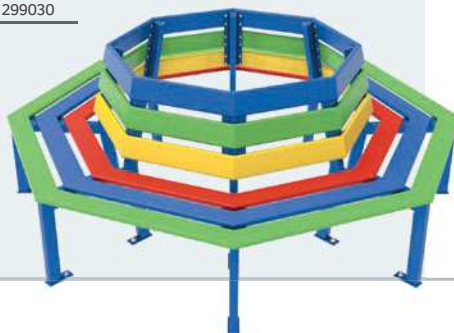

■ Ref. 299030

LÍNEA INFANTIL

VALLA ZONA DE JUEGOS

Una valla con acabado lúdico y la altura adecuada para asegurar los espacios de ocio de los más pequeños.

Dos longitudes: 1000 o 2500 mm.

Altura desde el suelo: 750 mm.

Estructura: madera exótica, tabloncillos de 22 mm de espesor, dimensiones 600 x 90 mm.

Puerta: longitud 1000 mm montada sobre bisagras y equipada con un pestillo deslizante.

Acabado: lacado multicolor (RAL rojo 3020, amarillo 1023, verde 6018, azul 5010).

Long. 1000 mm	207900
Long. 2500 mm	207901
Puerta	207904

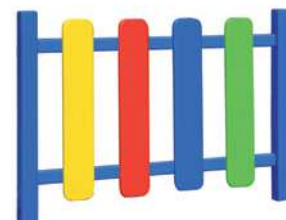

■ Ref. 207900

LÍNEA INFANTIL

BANCO Y BANQUETA SILAOS® INFANTIL

Estos cómodos asientos coloridos y sólidos están adaptados para los niños de parvulario y para los de primaria. ¡Estarán encantados!

Longitud: 1500 mm.

Estructura: tubo de acero 30 x 50 mm pintado sobre zinc, RAL 5010.

Asiento y respaldo: tabloncillos de madera exótica, acabado lacado multicolor (RAL rojo 3020, amarillo 1023, verde 6018, azul 5010).

Fijación: sobre pletinas.

Versión parvulario - alt. de asiento 270 mm

Banco 299002

Banqueta 594040

Versión primaria - alt. de asiento 390 mm

Banco 299000

Banqueta 594042



■ Ref. 299000

■ Ref. 594040

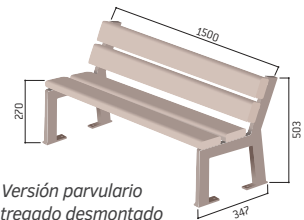

Versión parvulario
Entregado desmontado



Ref. 299002



Ref. 299002



Ref. 299010

LÍNEA INFANTIL

BANCO MORA INFANTIL

Un banco colorido y sólido para alegría de los niños de parvulario.

Longitud: 1500 mm.

Altura de asiento: 270 mm.

Estructura: acero fundido pintado sobre zinc, acabado RAL 5010.

Asiento y respaldo: tabloncillos de madera exótica, acabado lacado multicolor (RAL rojo 3020, amarillo 1023, verde 6018, azul 5010).

Fijación: sobre pletinas.

Referencia 299010

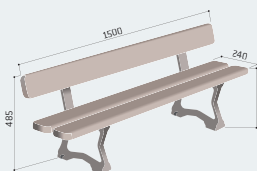

Entregado desmontado



PAPELERA COLONIA 60 Y 40 LITROS

Un modelo sencillo y elegante, para todos los usos.

VERSIÓN ESTÁNDAR - 60 LITROS

Dimensiones: ø 460 x altura 640 mm.

Capacidad: compatible con bolsas de 60 litros (no suministradas).

Estructura: láminas de madera exótica 22 mm de espesor.

Acabado: madera barnizada roble claro o caoba.

Cubo interior: suministrado.

Fijación: sobre pletinas.

VERSIÓN JUNIOR - 40 LITROS

Dimensiones: ø 370 x altura 590 mm.

Capacidad: compatible con bolsas de 40 litros (no suministradas).

Estructura: láminas de madera exótica.

Acabado: lacado multicolor o monocromo (RAL rojo 3020, amarillo 1023, verde 6018, azul 5010).

Cubo interior: suministrado.

Fijación: sobre pletinas.

Papelera 60 litros	208063
Papelera Junior 40 litros - multicolor	208070



■ Ref. 208063

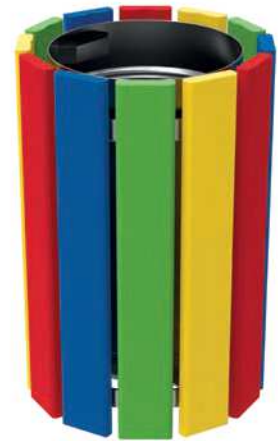

■ Ref. 208070



Ref. 208068



Ref. 208068



Ref. 208067

PAPELERA SEVILLA 100 LITROS

Una papeleras ideal para los grandes espacios verdes. Completamente de madera, discreta, mantiene limpios los espacios públicos.

Dos dimensiones

• **Versión octogonal:** ø 470 x altura 938 mm.

• **Versión rectangular:** 320 x 475 x altura 966 mm.

Capacidad: compatible con bolsas de 100 litros (no suministradas).

Estructura: acero galvanizado, asa de aluminio. Madera exótica de 22 mm de espesor, acabado barnizado roble claro o caoba.

Sistema de apertura: por delante.

Cubo interior: suministrado según modelo.

Fijación: sobre pletinas.

Versión octogonal - sin cubo	208068
Versión octogonal - con cubo	208059
Versión rectangular - sin cubo	208067



■ Ref. 208059



■ Ref. 208067

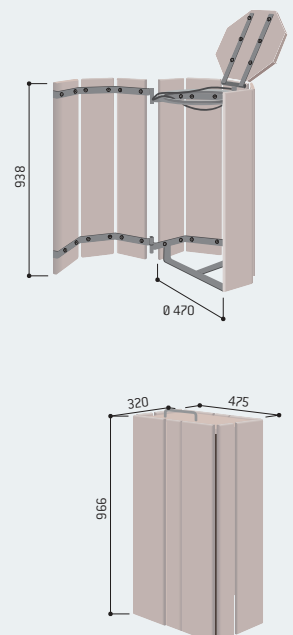

LÍNEA SILAOS®

**PAPELERA SILAOS®
50 LITROS**

Una papeleras con líneas modernas, que se integra sutilmente en nuestras ciudades y de manera armoniosa con los bancos Silaos®. Disponible con o sin cenicero.

Dimensiones: longitud 502 x ancho 344 x altura 953 mm.
Capacidad: compatible con bolsas de 50 litros (no suministradas).
Sistema de apertura: papeleras oscilante, bloqueo mediante llave triangular.
Versión con cenicero: cenicero con cajón, capacidad para 0,7 litros, bloqueo mediante llave triangular.
Fijación: sellamiento directo o sobre placas.

VERSIÓN ACERO Y MADERA:

Estructura: acero y roble certificado PEFC de 22 mm de espesor.
Acabado: pintura sobre zinc según nuestra gama de colores (ver página 10) y madera barnizada, acabado roble claro o caoba.

VERSIÓN TODO DE ACERO

Estructura: acero y chapa recortada.
Acabado: pintura sobre zinc según nuestra gama de colores (ver página 10).

VERSIÓN ACERO Y PLÁSTICO RECICLADO

Estructura: plástico reciclado marrón de 25 mm de espesor.
Acabado: pintura sobre zinc según nuestra gama de colores (ver página 10).



■ Ref. 594156



■ Ref. 594149



■ Ref. 594145

	Sellamiento directo	NOVEDAD Sobre placas
Acero y madera		
Con cenicero	NOVEDAD 594147	594157
Sin cenicero	594145	594155
Todo de acero		
Con cenicero	NOVEDAD 594148	594158
Sin cenicero	594146	594156
Acero y plástico reciclado		
Con cenicero	NOVEDAD 594149	594159
Sin cenicero	594143	594153



Ref. 594148



La gama Silaos® se fabrica con roble certificado PEFC (bosques gestionados de manera sostenible y de fuentes controladas).

Promoting Sustainable Forest Management
www.pefc.org



Ref. 594145



Ref. 594156

LÍNEA KUB.

**PAPELERA KUB.
120 LITROS**

NOVEDAD

La papelera Kub ofrece una gran capacidad. Consta de una puerta frontal para facilitar la colocación y la extracción de las bolsas. Todos los elementos Kub se asocian para crear lugares de vida y de intercambio adaptados a sus espacios.

Dos dimensiones

• **Versión sin tapa:** long. 450 x anch. 450 x alt. 750 mm.

• **Versión con tapa:** long. 450 x anch. 450 x alt. 950 mm.

Capacidad: recipiente para bolsas compatible con bolsas de 120 litros (no suministradas).

Tapa: acero macizo de 6 mm de espesor.

Sistema de apertura: puerta frontal, bloqueo mediante llave triangular.

Opción: apaga-colillas de acero inoxidable.

Fijación: mediante varillas de anclaje (no suministradas).

VERSIÓN ACERO Y MADERA:

Estructura: acero y dos caras de roble de 22 mm de espesor.

Acabado: acero pintado sobre zinc según nuestra gama de colores (ver página 10) y madera barnizada, acabado roble claro o caoba.

VERSIÓN TODO ACERO

Estructura: acero.

Acabado: acero pintado sobre zinc según nuestra gama de colores en monocromo o bicolor (ver página 10).

	Acero y madera	Todo de acero
Papelera sin tapa	306489	306485
Papelera con tapa	306488	306483

Opción apaga-colillas 208181

NOVEDAD



■ Ref. 306485



■ Ref. 306485



■ Ref. 306489



Ref. 306488



Ref. 306488

PAPELERA LOFOTEN 80 LITROS

Un diseño con una exclusiva elegancia para esta papelera de chapa de acero o de madera exótica.

Dimensiones: ø 495 x altura 855 mm.
Capacidad: compatible con bolsas de 80 litros (no suministradas).
Tapa: acero con cerradura (llave triangular).
Cubo interior: disponible sin cubo, con cubo galvanizado o con cubo pintado sobre galvanizado.
Fijación: mediante varillas de anclaje suministradas.
Opción: apaga-colillas de acero inoxidable.

VERSIÓN ACERO

Estructura: acero.
Acabado: pintura sobre galvanizado según nuestra gama de colores (ver página 10).

VERSIÓN MADERA

Estructura: madera exótica 22 mm de espesor.
Acabado: madera barnizada roble claro o caoba.

	Sin cubo	Con cubo galvanizado	Con cubo pintado/ galvanizado
Versión todo de acero	208171	208172	208175
Versiones acero y madera	208174	208173	208176
Opción apaga-colillas inox a pegar		208181	NOVEDAD

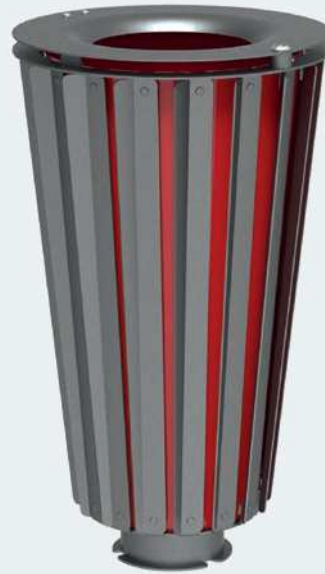

■ Ref. 208175



■ Ref. 208171



Ref. 208171 + 208181



Ref. 208174



Ref. 208099

PAPELERA LOFOTEN V.P.P. 100 LITROS

Una papelera V.P.P. (Vigilancia Protección y Prevención) moderna y conforme a las disposiciones reglamentarias vigentes. Gracias a la abertura lateral, se puede sacar la bolsa sin esfuerzo.

Dimensiones: ø 495 x altura 855 mm.
Capacidad: compatible con bolsas de 100 litros (no suministradas).
Estructura: papelera de acero.
Tapa: acero con sistema de bloqueo sin cerradura.
Fijación: mediante varillas de anclaje suministradas.
Acabado: acero pintado sobre galvanizado según nuestra gama de colores (ver página 10).
Opción: apaga-colillas de acero inoxidable.

Referencia	208099
Opción apaga-colillas inox a pegar	208181 NOVEDAD

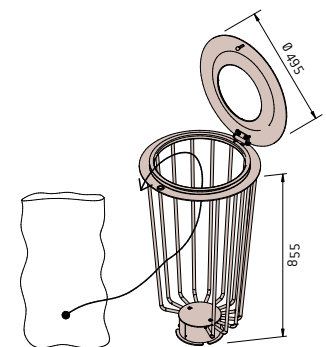
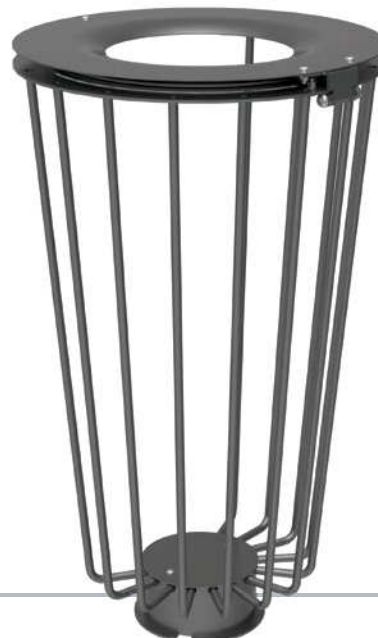

Bolsa no suministrada

LÍNEA CONVIVIALE®

**PAPELERA CONVIVIALE®
50 LITROS**

Los tubos de acero 40 x 40 mm y su línea curva confieren a esta papelerera una identidad propia que se encuentra en toda la línea Conviviale® (vallas urbanas, bancos...).

VERSIÓN ESTÁNDAR

Dimensiones: ancho 490 x altura desde el suelo 1100 mm.
Capacidad: compatible con bolsas de 50 litros (no suministradas).
Estructura: papelerera de chapa de acero galvanizado 1 mm de espesor.
Tapa: antilluvia, chapa de aluminio lacada 3 mm de espesor.
Acabado: pintura sobre zinc según nuestra gama de colores (ver página 10).
Fijación: sellamiento directo.

VERSIÓN V.P.P. (Vigilancia Protección y Prevención)

Conforme a las disposiciones reglamentarias vigentes: mismas características que anteriormente, sin el cuerpo de la papelerera de chapa para una perfecta visibilidad del contenido de la bolsa.

Papelerera estándar	208050
Papelerera V.P.P.	208155



■ Ref. 208050



Ref. 208155



Ref. 208000 + 208019



**PAPELERA ALCALÁ
40 O 90 LITROS**

Una papelerera de polietileno indeformable con tratamiento anti-UV para una mayor resistencia en el exterior.

Dimensiones: ø 445 x altura 980 mm para papelerera de 90 litros, ø 385 x altura 720 mm para papelerera de 40 litros.
Estructura: polietileno indeformable con tratamiento anti-UV.
Cubo interior: acero galvanizado equipado con asas.
Bloqueo: apertura mediante llave triangular, bloqueo automático de la tapa una vez en su sitio.
Fijación para el modelo de 40 litros: mural o sobre poste, altura 1250 mm (opcional).
Fijación para el modelo de 90 litros: fijación en el suelo mediante 3 tacos suministrados.
Colores: negro o verde oscuro.

Papelerera Alcalá 90 litros - alt. 980 mm	208001
Papelerera Alcalá 40 litros - alt. 720 mm	208000
Poste para papelerera de 40 litros - alt. 1250 mm	208019



■ Ref. 208001

PAPELERA VALENCIA 60 LITROS

El soporte cilíndrico independiente del cuerpo de la papelera le da una presencia y una mayor visibilidad.

Estructura: cubo electrozincado 8/10°, provisto de dos asas laterales de alambre de \varnothing 5 mm, con bloqueo mediante cerradura con llave triangular.

Acabado: pintura sobre zinc según nuestra gama de colores (ver página 10).

Pictograma: adhesivo (suministrado).

Referencia	208201
------------	--------



■ Ref. 208201



Ref. 208201



Ref. 208201



Ref. 208203

PAPELERA CERGY 40 LITROS

Papelera de acero con soporte lateral y sellamiento directo.

Estructura: cubo electrozincado 8/10°, provisto de dos asas laterales de alambre de \varnothing 5 mm, con bloqueo mediante cerradura con llave triangular.

Acabado: pintura sobre zinc según nuestra gama de colores (ver página 10).

Pictograma: adhesivo (suministrado).

Referencia	208203
------------	--------



■ Ref. 208203

LÍNEA VENECIA

**PAPELERA VENECIA
120 LITROS**

NOVEDAD

Una papelerera de gran capacidad, que consta de una puerta frontal para facilitar la colocación y la extracción de las bolsas. Su diseño moderno ofrece numerosas versiones.

Dos dimensiones

- **Versión estándar:** ancho 590 x profundidad 435 x altura 843 mm.
- **Versión con tapa más alta:** ancho 594 x profundidad 435 x altura 1026 mm.

Capacidad: compatible con bolsas de 120 litros (no suministradas).

Estructura: acero y chapa recortada.

Tapa: equipada con una cerradura con llave triangular.

Versión con cenicero: cenicero con cajón, capacidad 0,7 litros, bloqueo mediante llave triangular.

Acabado: pintura sobre galvanizado monocromo o bicolor según nuestra gama de colores (ver página 10).

Fijación: mediante varillas de anclaje (no suministradas).

Opción: apaga-colillas de acero inoxidable.



■ Ref. 208127



■ Ref. 208129

Papelerera estándar	208127
Papelerera con tapa cerrada	208129
Papelerera con tapa cerrada y cenicero	208126
Opción apaga-colillas	208181



Ref. 208126



Ref. 208128



Ref. 208127

LÍNEA VENECIA

**PAPELERA VENECIA RECICLAJE
2 X 60 LITROS**

NOVEDAD

Una papelerera con compartimento doble para un reciclaje eficaz a la vez que conserva la estética de la línea Venecia.

Dimensiones: ancho 590 x profundidad 435 x altura 845 mm.

Capacidad: dos bolsas de 60 litros (no suministradas).

Estructura: acero y chapa recortada.

Tapa: equipada con una cerradura con llave triangular.

Acabado: pintura sobre galvanizado según nuestra gama de colores (ver página 10).

Fijación: mediante varillas de anclaje (no suministradas).

Opción: apaga-colillas de acero inoxidable.

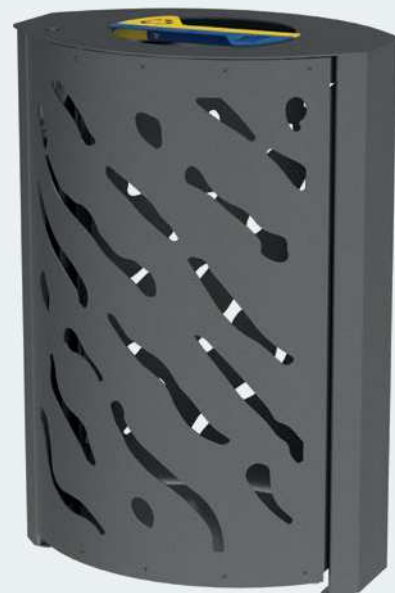

■ Ref. 208128

Papelerera estándar	208128
Opción apaga-colillas	208181

LÍNEA VENECIA

**PAPELERA VENECIA
80 LITROS**

El diseño moderno de esta papelerera se integra perfectamente en todos los entornos. Armonizará con el macetero para palmeras, el alcorque y los bancos Venecia.

Dos dimensiones

• **Versión estándar:** ø 450 x altura 845 mm.

• **Versión con tapa más alta:** ø 450 x altura 1010 mm.

Capacidad: compatible con bolsas de 80 litros con cubo o 120 litros sin cubo (bolsas no suministradas).

Estructura: acero y chapa recortada.

Tapa: equipada con una cerradura con llave triangular.

Acabado: pintura sobre galvanizado según nuestra gama de colores (ver página 10).

Fijación: mediante varillas de anclaje suministradas.

Cubo interior: disponible sin cubo, con cubo galvanizado o con cubo pintado sobre galvanizado.

Opción: apaga-colillas inox a pegar.

	Sin cubo	Con cubo galvanizado	Con cubo pintado/galvanizado
Papelerera estándar	208108	208102	208106
Papelerera con tapa cerrada	-	208103	208107
Opción apaga-colillas		208181	

NOVEDAD



■ Ref. 208102



Ref. 208181



Ref. 208108



Ref. 208107

**PAPELERA OLBIA
80 LITROS**

Esta papelerera, sobria, elegante y moderna, aporta una solución discreta a la limpieza colectiva gracias a su gran capacidad.

Dimensiones: ø 450 x altura 845 mm.

Capacidad: compatible con bolsas de 80 litros con cubo o 120 litros sin cubo (bolsas no suministradas).

Estructura: acero y chapa.

Tapa: equipada con una cerradura con llave triangular.

Acabado: pintura sobre galvanizado según nuestra gama de colores (ver página 10).

Fijación: mediante varillas de anclaje suministradas.

Cubo interior: con o sin cubo.

Pictograma: adhesivo (suministrado).

Opción: apaga-colillas inox a pegar.

	Sin cubo	Con cubo
Papelerera estándar	208105	208104
Opción apaga-colillas		208181

NOVEDAD



■ Ref. 208104

LÍNEA PROVINCIA

**PAPELERA GUSTAVIA
SOBRE SOPORTE LATERAL
40 LITROS**

Papelera de acero con dos versiones de pata:

- Soporte lateral de tubo de acero ø 76 mm y 4 cabezas para elegir.
- Soporte con cenicero.

Estructura: cubo electrozincado 8/10° con asas de manipulación.

Bloqueo: apertura mediante llave triangular, autocierre y bloqueo mediante pestillo.

Estructura: cuerpo y tapa pintados sobre zinc según nuestra gama de colores (ver página 10).

	City	Agora	Bola	Inox cepillado
--	------	-------	------	----------------

Papelera con soporte lateral	208117	208118	208120	208121
Papelera con soporte cenicero	208165	208166	208167	-



■ Ref. 208166

LÍNEA PROVINCIA

**PAPELERA GUSTAVIA PARA
RECICLADO 40 LITROS**

Cree su conjunto de reciclado uniendo 2 o 3 papeleras Gustavia alrededor de un soporte central. Cambie los colores de acabado de las tapas para que la identificación sea más sencilla.

Su conjunto de reciclado estará formado por:

- una papelera inicial Gustavia con cubo sobre soporte lateral,
- una o dos papeleras complementarias Gustavia con cubo y piezas de unión.

Estructura: cubo electrozincado 8/10° con asas de manipulación.

Bloqueo: apertura mediante llave triangular, autocierre y bloqueo mediante pestillo.

Acabado: cuerpo y tapa pintados sobre zinc según nuestra gama de colores (ver página 10).

Opción: kit de 3 pegatinas de reciclado (altura 185 x ancho 160 mm cada una).

	City	Agora	Bola	Inox cepillado
--	------	-------	------	----------------

Papelera inicial	208135	208136	208137	208133
Papelera complementaria	208130			
Opción kit de pegado	208134			



■ Ref. 208135 + 208130 + 208134



■ Ref. 208134

PAPELERA GUSTAVIA SOBRE SOPORTE CENTRAL 40 LITROS

Soporte central: con tubo de acero \varnothing 76 mm, se fija mediante sellamiento directo o sobre Serrubloc® \varnothing 76 mm para que sea extraíble.
Estructura: cubo electrozincado 8/10° con asas de manipulación.
Bloqueo: apertura mediante llave triangular, autocierre y bloqueo mediante pestillo.
Estructura: cuerpo y tapa pintados sobre zinc según nuestra gama de colores (ver página 10).

Referencia 208110



La tapa reductora impide la introducción de bolsas de basura domésticas. Su forma está especialmente diseñada para impedir la propagación del fuego en la papelera.



Ref. 208150

PAPELERA GALWAY 60 LITROS

Estructura: zócalo de aluminio moldeado de \varnothing 270 mm.
Cubo interior: cubo electrozincado 8/10° con asas de manipulación.
Bloqueo: apertura mediante llave triangular, autocierre y bloqueo mediante pestillo.
Acabado: cuerpo y tapa pintados sobre zinc según nuestra gama de colores (ver página 10).
Fijación: sellamiento directo o mediante forro de amovilidad Serrubloc®.

Referencia 208100



PAPELERA ESTEREL 40 LITROS

Una papelera ideal para un espacio reducido, se coloca sobre la pared o sobre poste.

Estructura: cubo electrozincado 8/10° con asas de manipulación.
Bloqueo: apertura mediante llave triangular, autocierre y bloqueo mediante pestillo.
Acabado: cuerpo y tapa pintados sobre zinc según nuestra gama de colores (ver página 10).
Dos versiones de fijación:

- Soporte de chapa de acero lacada preperforada que se fija a una pared.
- Anillas para fijar en cualquier poste de \varnothing 76 mm (refugio Provincia, paneles informativos, valla Provincia, Trio, etc.) o 80 x 80 mm (refugio Bóveda).

Papelera de pared	208150
Papelera sobre poste \varnothing 76 mm	208142
Papelera sobre poste 80 x 80 mm	208141

■ Ref. 208150



LÍNEA PROVINCIA

**PAPELERA SANTIAGO
40 LITROS**

Una papelera con tapa y 2 tubos de acero \varnothing 76 mm que puede personalizarse gracias a la elección de los 4 cabezales decorativos disponibles.

Capacidad: compatible con bolsas de 40 litros (no suministradas).

Estructura: cuerpo suspendido en la parte superior con 2 medios arcos horizontales de acero plano, de los cuales uno se levanta para que el cuerpo de la papelera pueda bascular 45° .

Acabado: pintura sobre zinc según nuestra gama de colores (ver página 10).

Pictograma: adhesivo (suministrado).

Fijación: sellamiento directo.

Opciones:

- Cubo electrozincado 8/10°, provisto de dos asas laterales de alambre de \varnothing 5 mm.
- Bloqueo mediante cerradura con llave triangular (confirmar a la hora de realizar el pedido).



	City	Agora	Bola	Inox cepillado
Papelera sin cubo	208220	208221	208222	208231
Papelera con cubo	208225	208226	208227	208233



■ Ref. 208227



Ref. 208221



Ref. 208211



Ref. 208211

**PAPELERA VERCORS
40 LITROS**

Una papelera con diseño intemporal.

Capacidad: compatible con bolsas de 40 litros (no suministradas).

Estructura: cuerpo suspendido en la parte superior con 2 medios arcos horizontales de acero plano, de los cuales uno se levanta para que el cuerpo de la papelera pueda bascular 45° .

Acabado: pintura sobre zinc según nuestra gama de colores (ver página 10).

Pictograma: adhesivo (suministrado).

Fijación: sellamiento directo.

Opciones:

- Cubo electrozincado 8/10° provisto de dos asas laterales de alambre de \varnothing 5 mm.
- Bloqueo mediante cerradura con llave triangular (confirmar a la hora de realizar el pedido).

Tubo de acero: \varnothing 60 mm.

Papelera sin cubo	208210
Papelera con cubo	208211



■ Ref. 208211

SUJETACONTENEDORES

Se adapta a la mayoría de contenedores del mercado. Tiene asas giratorias para una sujeción sencilla y eficaz de los contenedores.

Dos longitudes: 700 o 1400 mm.

Profundidad: 1000 mm.

Tubos: ø 50 mm de acero galvanizado.

Sistema de apertura: integrado, uso sencillo e intuitivo.

Fijación: sobre pletinas.

Long. 700 mm	208093
Long. 1400 mm	208094



■ Ref. 208093



Ref. 208094



Ref. 208097 + 208082 + 208084 + 208089

CUBRECONTENEDORES MODULABLE

Un dispositivo totalmente modulable que se adapta con eficacia a sus necesidades. Elija la cantidad de postes y seleccione los cerramientos necesarios para crear su conjunto "a medida".

POSTES

Tres tipos de postes: poste intermedio, para extremo y esquinero.

Estructura: acero galvanizado o pintura sobre galvanizado según nuestra gama de colores (ver página 10).

Altura: 1500 mm.

Fijación: se puede elegir entre pletinas ajustables y fijas, acabado galva.

	Galvanizado		Pintura/galvanizado	
	Ajustable	Fijo	Ajustable	Fijo
Poste intermedio sobre pletinas	208098	208097	208198	208197
Poste esquinero sobre pletinas	208083	208082	208183	208182
Poste de extremo sobre pletinas	208087	208084	208187	208184

DOS TIPOS DE PANELES

En material estratificado compacto, 13 mm de espesor:

- **Altura:** 1500 mm (con 7 láminas).
- **Dos longitudes:** 750 o 1500 mm.
- **Dos acabados para elegir:** Roble claro o caoba.

De acero, 2 mm de espesor:

- **Altura:** 1500 mm.
- **Longitud:** 750 mm.
- **Dos acabados disponibles:** Olbia y Venecia, pintura sobre galvanizado según nuestra gama de colores (ver página 10).

Cerramiento de material estratificado compacto

Long. 750 mm	208096
Long. 1500 mm	208095

Cerramiento de acero

Olbia - long. 750 mm	208088
Venecia - long. 750 mm	208089



■ Ref. 208095 + 208098 + 208083 + 208087

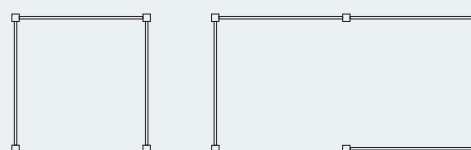

■ Ejemplos de posibles configuraciones

2 MATERIALES Y 4 ACABADOS PARA ELEGIR

MATERIAL ESTRATIFICADO COMPACTO / ACERO

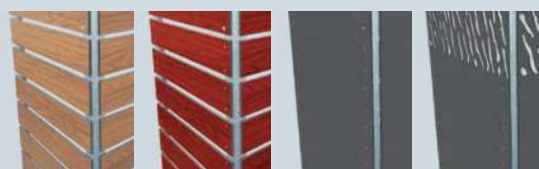

Roble claro

Caoba

Olbia

Venecia

LÍNEA PROVINCIA

MACETERO PARA PALMERAS PROVINCIA

Un macetero para palmeras con líneas clásicas, ofrecido con dos acabados (100 % acero o acero y madera). Además existe la posibilidad de personalizar el conjunto eligiendo el cabezal decorativo.

TODO DE ACERO

Armazón: tubo de acero galvanizado ø 76 mm.
4 cabezales para elegir: City, Agora, Bola o Inox cepillado.
Revestimiento: chapa de acero galvanizado pintado sobre galvanizado según nuestra gama de colores (ver página 10).
Disponibles en 2 acabados interiores: revestimiento de chapa de acero galvanizado o cubo interior extraíble en acero con asas de manutención.
Fijación: sobre patas ajustables.
 Se entrega montado.
Opción: reserva de agua incluyendo tejido geotextil, bolas de arcilla y tubo de ventilación (incompatible con interior de chapa galvanizada).



Dimensiones anch. 800 x long. 800 x alt. 750 mm				
Interior chapa galvanizada	201260	201250	201251	201262
Cubo interior extraíble en acero con asas de manutención	201520	201522	201524	201528
Dimensiones anch. 1000 x long. 1000 x alt. 900 mm				
Interior chapa galvanizada	201700	201701	201702	201704
Cubo interior extraíble en acero con asas de manutención	201710	201711	201712	201714

Opción

Reserva de agua para macetero 800 x 800 mm	201601
Reserva de agua para macetero 1000 x 1000 mm	201602

ACERO Y MADERA

Mismas características que la versión completamente de acero salvo el revestimiento de madera exótica de 22 mm de espesor, acabado barnizado color caoba o roble claro.



Dimensiones anch. 800 x long. 800 x alt. 750 mm				
Interior chapa galvanizada	201550	201551	201552	201559
Cubo interior extraíble en acero con asas de manutención	201560	201561	201562	201569

Opción

Reserva de agua	201601
-----------------	--------



Ref. 201260



LÍNEA PROVINCIA

Harmonice su mobiliario urbano gracias a los 4 cabezales disponibles.



Ref. 201550

LÍNEA SILAOS®

MACETERO PARA PALMERAS SILAOS®

NOVEDAD

El espíritu del diseño Silaos® en un macetero de acero y madera para armonizar la organización de sus espacios verdes.

Armazón: acero galvanizado pintado sobre galvanizado según nuestra gama de colores (ver página 10).

Disponibile en 2 acabados interiores: revestimiento de chapa de acero galvanizado o cubo interior extraíble en acero con asas de manutención.

Fijación: sobre patas ajustables. Se entrega montado.

Opción: reserva de agua incluyendo tejido geotextil, bolas de arcilla y tubo de ventilación (incompatible con interior de chapa galvanizada).



■ Ref. 201736



■ Ref. 201733

VERSIÓN ACERO Y MADERA

Revestimiento: paneles de roble certificado PEFC de 22 mm de espesor, acabado lacado caoba o roble claro.

VERSIÓN TODO DE ACERO

Revestimiento: chapa de acero plegada, 2 mm de espesor, pintura sobre galva monocromo o bicolor según nuestra gama de colores (ver página 10).

VERSIÓN ACERO Y PLÁSTICO RECICLADO

Revestimiento: tabloncillos de plástico reciclado marrón de 25 mm de espesor.

Dimensiones: anch. x long. x alt.	Recipiente interior		Opción
	Interior chapa galvanizada	Cubo interior extraíble en acero con asas de manutención	Reserva de agua
Acero y madera			
800 x 800 x 700 mm	201730	201731	201601
1000 x 1000 x 800 mm	201732	201733	201602
Todo de acero			
800 x 800 x 700 mm	201740	201741	201601
1000 x 1000 x 800 mm	201742	201743	201602
Acero y plástico reciclado			
800 x 800 x 700 mm	201735	201736	201601
1000 x 1000 x 800 mm	201737	201738	201602



La gama Silaos® se fabrica con roble certificado PEFC (bosques gestionados de manera sostenible y de fuentes controladas).



Ref. 201742

MACETERO PARA PALMERAS SARLAT



La alianza perfecta entre dos excelentes materiales que aportan la elegancia que se merecen los lugares públicos.

Armazón: tubo de acero pintado sobre zinc según nuestra gama de colores (ver página 10).

Revestimiento: paneles de roble certificado PEFC 22 mm de espesor, acabado lacado color caoba o roble claro.

Disponibile en 2 acabados interiores: revestimiento de chapa de acero galvanizado o cubo interior extraíble en acero con asas de manutención.

Fijación: sobre patas ajustables.

Se entrega montado.

Opción: reserva de agua incluyendo tejido geotextil, bolas de arcilla y tubo de ventilación (incompatible con interior de chapa galvanizada).

Dimensiones: anch. x long. x alt.	Recipiente interior		Opción
	Interior chapa galvanizada	Cubo interior extraíble en acero con asas de manutención	Reserva de agua
880 x 880 x 855 mm	201277	201175	201601
1060 x 1060 x 960 mm	201278	201176	201602
1230 x 1230 x 1085 mm	201279	201177	201603



■ Ref. 201175



Ref. 201173



Ref. 306420 + 306384 + 306390

LÍNEA KUB.

MACETERO PARA PALMERAS KUB.

NOVEDAD

El macetero para palmeras Kub[■] está disponible con varios acabados: completamente de acero (monocromo o bicolor), acero y madera (barnizada en color roble claro o caoba). Tanto solo como asociado a los elementos de la línea Kub[■], se integrará perfectamente en todos sus espacios interiores o exteriores.

Dimensiones: anch. 450 x long. 450 x alt. 450 mm.

Acabado interior: macetero de poliéster prisionero.

Fijación: mediante varillas de anclaje (no suministradas).

Se entrega montado.

VERSIÓN ACERO Y MADERA

Revestimiento: acero macizo de 6 mm de espesor y dos caras de roble de 22 mm de espesor.

Acabado: acero pintado sobre zinc según nuestra gama de colores (ver página 10) y madera barnizada, acabado roble claro o caoba.

VERSIÓN TODO DE ACERO

Revestimiento: acero macizo de 6 mm de espesor.

Acabado: acero pintado sobre zinc según nuestra gama de colores (ver página 10 en monocromo o bicolor).

Acero y madera	306422
Todo de acero	306420



■ Ref. 306422

MACETERO PARA PALMERAS OLBIA

Un macetero con diseño depurado que se adapta perfectamente a los universos clásicos y contemporáneos.

Armazón: tubo de acero galvanizado.

Revestimiento: chapa de acero galvanizado de 2 mm de espesor para los de 785 x 785 y 995 x 995 mm, 2,5 mm de espesor para los de 1170 x 1170 mm, acabado de pintura sobre galvanizado según nuestra gama de colores (ver página 10).

Disponible en 2 acabados interiores: revestimiento de chapa de acero galvanizado o cubo interior extraíble en acero con asas de manutención.

Fijación: sobre patas ajustables.

Se entrega montado.

Opción: reserva de agua incluyendo tejido geotextil, bolas de arcilla y tubo de ventilación (incompatible con interior de chapa galvanizada).

Dimensiones: anch. x long. x alt.	Recipiente interior		Opción
	Interior chapa galvanizada	Cubo interior extraíble en acero con asas de manutención	Reserva de agua
785 x 785 x 760 mm	201275	201543	201601
995 x 995 x 870 mm	201288	201544	201602
1170 x 1170 x 975 mm	201289	201545	201603



■ Ref. 201543



Ref. 201545



Ref. 201726

LÍNEA VENECIA

MACETERO PARA PALMERAS VENECIA

Un macetero con diseño contemporáneo, perfecto para dar un aire moderno a sus espacios públicos.

Armazón: tubo de acero galvanizado.

Revestimiento exterior: chapa de acero galvanizado de 2 mm de espesor, acabado de pintura sobre galvanizado según nuestra gama de colores (ver página 10).

Revestimiento interior: chapa de acero galvanizado o pintura sobre galvanizado.

Disponible en 2 acabados interiores: revestimiento de chapa de acero galvanizado o cubo interior extraíble en acero con asas de manutención.

Fijación: sobre patas ajustables.

Se entrega montado.

Opción: reserva de agua incluyendo tejido geotextil, bolas de arcilla y tubo de ventilación (incompatible con interior de chapa galvanizada).

Dimensiones: anch. x long. x alt.	Macetero para palmeras monocromo		Macetero para palmeras bicolor		Opción
	Interior chapa galvanizada	Cubo interior extraíble en acero con asas de manutención	Interior chapa galvanizada	Cubo interior extraíble en acero con asas de manutención	Reserva de agua
790 x 790 x 760 mm	201485	201487	201720	201722	201601
990 x 990 x 870 mm	201490	201492	201723	201725	201602
1145 x 1145 x 960 mm	201493	201495	201726	201728	201603



■ Ref. 201490

JARDINERA COLGANTE

Una solución sencilla, económica y funcional para adornar las fachadas de las calles mediante suspensión de las jardineras.

SOPORTE CURVADO

Altura: 800 mm.

Tubo de acero: \varnothing 60 mm, pintado sobre zinc según nuestra gama de colores (ver página 10).

Fijación: sobre placas (tornillería no suministrada).

Referencia	201310
------------	--------

JARDINERA SUSPENDIDA

Altura: 230 mm.

Macetero: de polietileno resistente a los UV, al calor y al hielo.

Color: verde RAL 6029.

Limpieza: sencilla y rápida.

Fijación: cadena o varilla de unión suministrada.

Opción: reserva de agua.

	Referencia	Opción reserva de agua
\varnothing 600 mm - 35 L	201316	201641



■ Ref. 201310

■ Ref. 201316



Ref. 201331

JARDINERA SOBRE VALLAS URBANAS

Jardinera diseñada para instalarse en todas las vallas decorativas PROCITY®.

Dimensiones: ancho 300 x altura 260 mm.

Macetero: de polietileno resistente a los UV, al calor y al hielo.

Color: verde RAL 6029.

Limpieza: sencilla y rápida.

Opciones:

- Par de bridas de enganche de acero galvanizado.
- Reserva de agua.

	Referencias	Opción reserva de agua
Long. 1000 mm - 38 L	201331	201645

Opción soporte en acero para jardineras	201335
-----------------------------------------	--------

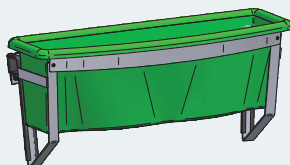

■ Ref. 201331 + 201335



■ Ref. 201331

ARCOS PARA PARTERRES

Una solución sencilla y eficaz para delimitar los espacios.

Tubo de acero: \varnothing 60 mm.

Tres longitudes: 1000, 1500 o 2000 mm.

Acabado: acero galvanizado, pintura sobre galvanizado o pintura sobre zinc según nuestra gama de colores (ver página 10).

Colocación: sellamiento directo.

Opciones: placas o piezas de sujeción.

NOVEDAD

	Galvanizado	Pintura/galvanizado	Pintura/zinc
Long. 1000 mm	204100	204150	204165
Long. 1500 mm	204101	204151	204166
Long. 2000 mm	204102	204152	204167



BARRA DE BORDURA

NOVEDAD

La barra de protección de bordura permite creaciones armoniosas gracias a sus pies semi-redondos.

Tubo de acero: tubo de acero 50 x 30 mm sobre pies semi-redondos 50 x 14 mm.

Longitud: 1500 mm.

Altura total: 600 mm.

Acabado: acero galvanizado, pintura sobre galvanizado o pintura sobre zinc según nuestra gama de colores (ver página 10).

Colocación: mediante sellamiento directo.

	Galvanizado	Pintura/zinc	Pintura/galvanizado
Referencias	204110	204112	204111



CORSÉ PARA ÁRBOL Ø 250 MM

Formado por tres horquillas curvilíneas en su parte superior. Están unidas entre sí por arcos de acero plano cerrados con pernos de bloqueo suministrados.

Acabado: acero galvanizado o pintura sobre galvanizado según nuestra gama de colores (ver página 10).

Colocación: directamente en el suelo.

	Galvanizado	Pintura/galvanizado
Alt. 1500 mm	201124	201134

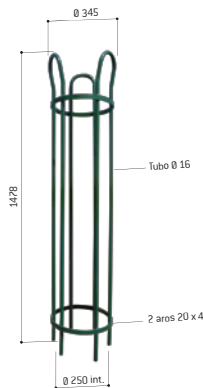

■ Ref. 201124

CORSÉ PARA ÁRBOL Ø 450 MM

Hecha en dos partes, compuestas cada una por dos horquillas, curvilíneas en la parte superior, unidas entre sí por dos medios arcos de acero plano y cerrados con pernos de bloqueo suministrados.

Acabado: acero galvanizado o pintura sobre galvanizado según nuestra gama de colores (ver página 10).

Colocación: directamente en el suelo.

	Galvanizado	Pintura/galvanizado
Alt. 1870 mm	201122	201132

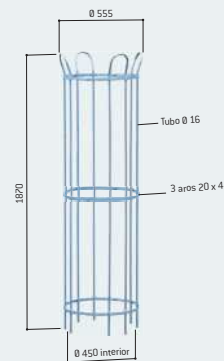

■ Ref. 201122



Ref. 201134



Ref. 201132

LÍNEA SILAOS®

ALCORQUE SILAOS®

Diseño rectilíneo con mucho estilo para resaltar los árboles. Rejilla cuadrada recortada en chapa de acero galvanizado de 10 mm de espesor. Compuestas por 2 elementos que se fijan entre sí (salvo 1500 x 1500 mm con 4 elementos).

Acabado: intado sobre galvanizado según nuestros colores estándares (ver página 10).

Tres dimensiones: 1000, 1300 o 1500 mm.

Colocación: directamente en el suelo o sobre chasis de soporte.

Opción: chasis de soporte realizado de cantonera de acero galvanizado, equipado con patas de sellamiento. De esta forma, el alcorque reposa en todo su perímetro.

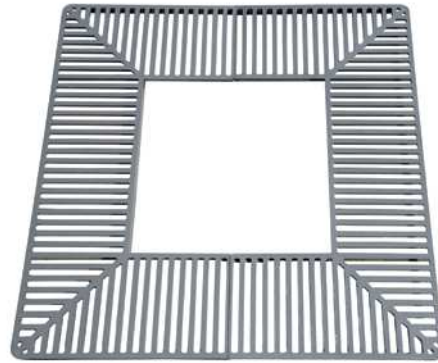

■ Ref. 201217

	Pintura/galvanizado	Opción Chasis de soporte
1000 x 1000 mm	201217	201232
1300 x 1300 mm	201218	201233
1500 x 1500 mm	201223	201239

Para garantizar una seguridad óptima los orificios y ranuras en el suelo de nuestros kits de extracción son inferiores a 2 cm de diámetro.



Ref. 201218

LÍNEA VENECIA

ALCORQUE VENECIA

El diseño contemporáneo de los productos Venecia para completar su decoración urbana.

Acabado: intado sobre galvanizado según nuestros colores estándares (ver página 10).

Tres dimensiones: 1000, 1300 o 1500 mm.

Colocación: directamente en el suelo o sobre chasis de soporte.

Opción: chasis de soporte realizado de cantonera de acero galvanizado, equipado con patas de sellamiento. De esta forma, el alcorque reposa en todo su perímetro.

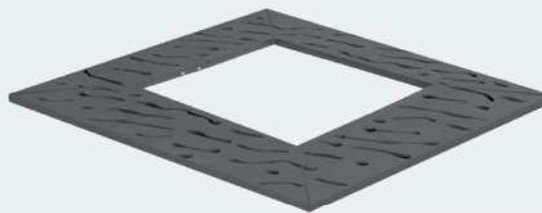

■ Ref. 201183

	Pintura/galvanizado	Opción Chasis de soporte
1000 x 1000 mm	201183	201232
1300 x 1300 mm	201184	201233
1500 x 1500 mm	201186	201239



■ Ref. 201184



CONTROL DE AC Y APARCAMIENTO

CONTROL
& GESTIÓN
DE FLUJOS
DE CIRCULACIÓN

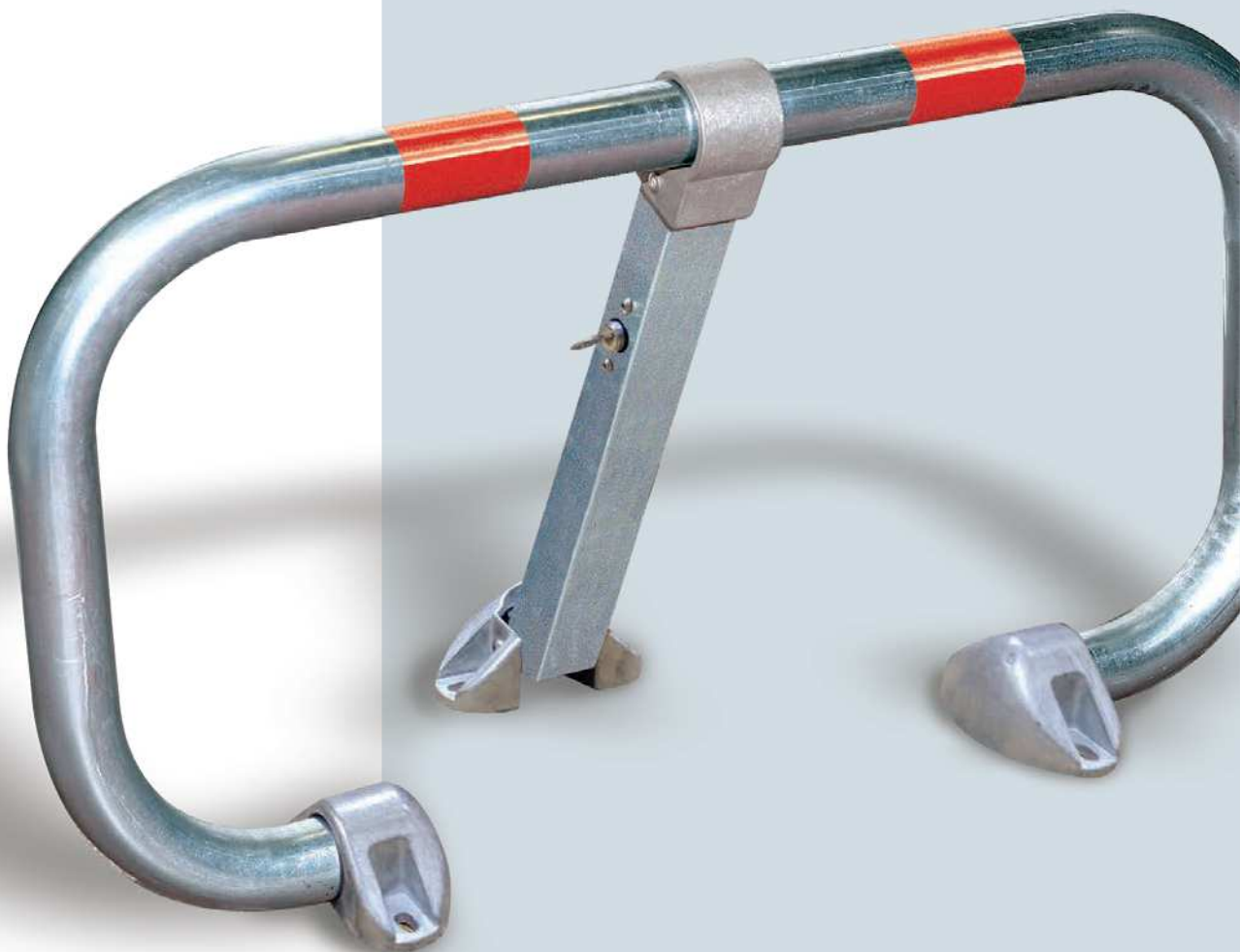

CESO

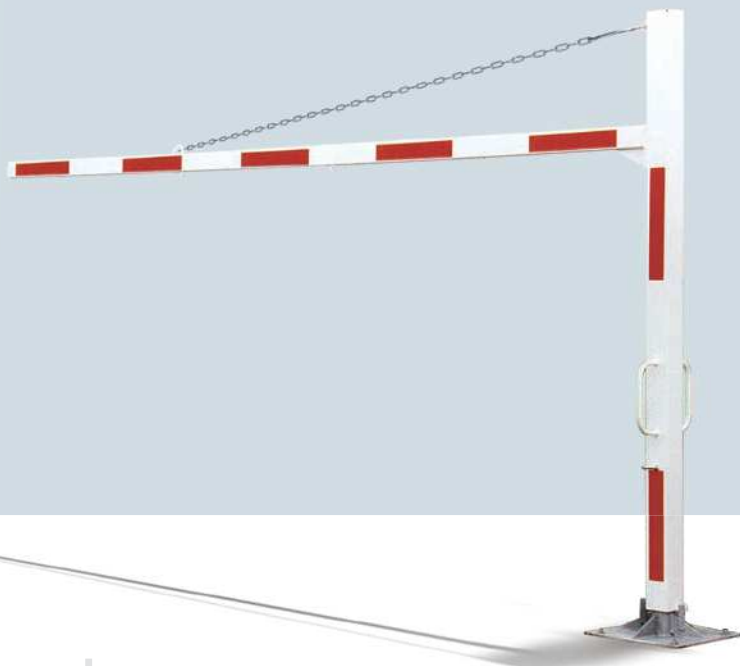

índice

	PÓRTICOS	Giratorios 146
		Fijos. 149
	BARRERAS	Giratorias, levadiza, selectiva 150
	APARCAMIENTO	Reservas de aparcamiento . . . 154
		Topes de aparcamiento, trazadores 155
	PROTECCIONES	Protecciones de ángulos. 156
		Badenes 157
		Estribos, corsés y horquillas . 158
		Barrera Écobar® 160
	ESPEJOS	Multiusos, aparcamiento 161
	REFUGIOS	Refugio cajero, pasajes cubiertos. 164

PÓRTICO UNIVERSAL GIRATORIO

El pÓrtico giratorio selectivo permite gestionar el acceso de los vehÍculos pesados, caravanas, etc., en las Áreas de estacionamiento.

Se monta sobre un poste cilÍndrico con asas de rotaci3n y topes de bloqueo para la sujeci3n en posici3n cerrada o abierta a 90°.

Proponemos un kit de colocaci3n independiente del pÓrtico para preparar la base de sellamiento por adelantado.

Altura de acceso: de 1,9 a 4 m.

Ancho: de 5 a 12 m.

Estructura: tubos de acero 120 x 120 y 80 x 80 mm, puerta equipada con tirante sencillo o doble.

Cierre de la puerta: con pasadores atravesados. Bloqueo del pasador mediante candado suministrado o, de manera opcional, cerradura con llave triangular de 11.

Acabado: lacada en blanco sobre galvanizado con bandas rojas retrorreflectantes (para otros colores, consúltenos).

Fijaci3n: sobre pletinas con escuadras de anclaje suministradas en el kit de instalaci3n.

Ajuste de la verticalidad: mediante contratuercas situadas bajo las placas.

Opci3n: limitador de altura (ver pÁgina 148).

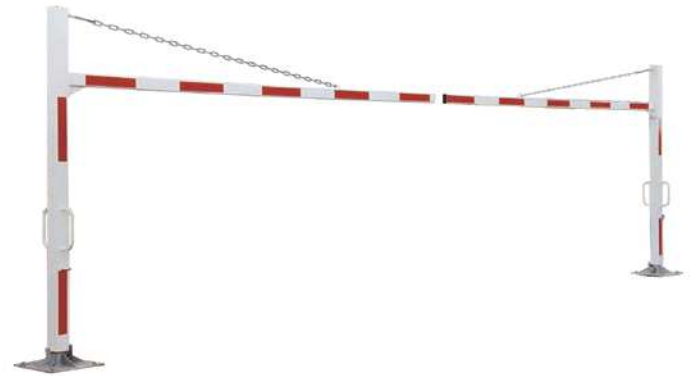

■ Ref. 202517

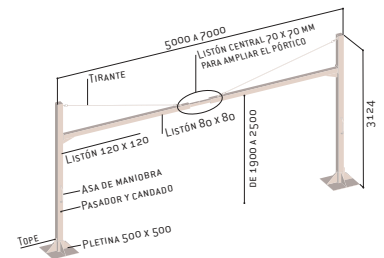
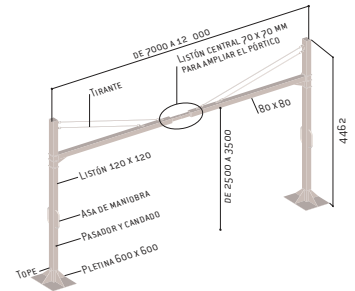

	PÓrtico	Kit de colocaci3n	
Anch. ajustable de 5 a 7 m			
Alt. ajustable de 1,9 a 2,5 m	202511	202611	
Alt. ajustable de 2,5 a 3,5 m	202517	202615	
Alt. ajustable de 3,5 a 4 m	202518	202622	NOVEDAD
Anch. ajustable de 7 a 12 m			
Alt. ajustable de 1,9 a 2,5 m	202514	202615	
Alt. ajustable de 2,5 a 3,5 m	202515	202622	
Alt. ajustable de 3,5 a 3,7 m	202519	202622	NOVEDAD



Ref. 202517



Ref. 202511



Ref. 202517

SEMIPÓRTICO GIRATORIO

Una solución de control de acceso para las vías estrechas, donde no se puede instalar un pórtico entero.

Altura de acceso: de 1,9 a 4 m.

Ancho: de 2,5 a 6 m.

Estructura: tubos de acero 120 x 120 y 80 x 80 mm, puerta equipada con tirante sencillo o doble.

Cierre del pórtico: mediante pasadores atravesados. Bloqueo del pasador mediante candado suministrado o, de manera opcional, cerradura con llave triangular de 11.

Acabado: lacado en blanco sobre galvanizado con bandas rojas retrorreflectantes (para otros colores, consúltenos).

Fijación: sobre pletinas con escuadras de anclaje suministradas en el kit de instalación.

Ajuste de la verticalidad: mediante contratuercas situadas bajo las placas.

Opción: limitador de altura (ver página 148).

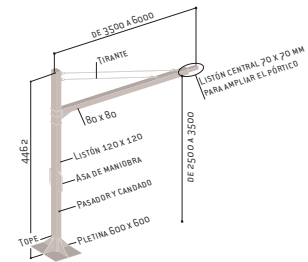
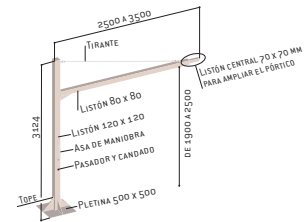

	Pórtico	Kit de colocación
Anch. ajustable de 2,5 a 3,5 m		
Alt. ajustable de 1,9 a 2,5 m	202540	202616
Alt. ajustable de 2,5 a 3,5 m	202541	202617
Alt. ajustable de 3,5 a 4 m	202544	202623
Anch. ajustable de 3,5 a 6 m		
Alt. ajustable de 1,9 a 2,5 m	202542	202617
Alt. ajustable de 2,5 a 3,5 m	202543	202623
Alt. ajustable de 3,5 a 3,7 m	202545	202623

NOVEDAD

NOVEDAD



Unos pórticos universales que se adaptan al ancho de sus vías de acceso y que permiten ajustar la altura a sus necesidades. Productos disponibles en stock.

KIT DE FIJACIÓN PARA SEÑAL DE TRÁFICO

Kit de fijación para señal de \varnothing 450 mm disponible para todos nuestros pórticos giratorios (señal no suministrada).

Tubo 80 x 40 mm.

Referencia 202321

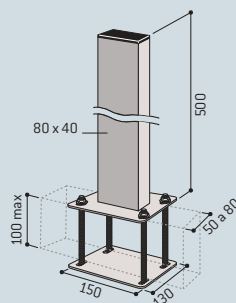

PÓRTICO ECO GIRATORIO

Pórtico giratorio de acero con travesaño alto horizontal giratorio sobre uno de los dos postes verticales.

Altura desde el suelo: 2200 mm.

Ancho: 5000 mm.

Estructura: tubos de acero 80 x 80 mm.

Cierre: mediante candado (suministrado).

Acabado: acero galvanizado con 8 bandas retroreflectantes rojas a pegar.

Fijación: mediante sellamiento directo.

Referencia 202306

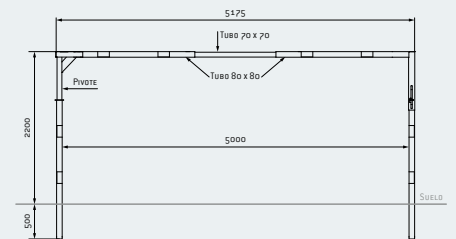

Cerrado



Abierto



LIMITADOR DE ALTURA

NOVEDAD

Longitud: 1500 mm.

Estructura: tubo de acero \varnothing 50 mm.

Acabado: lacado en blanco sobre galvanizado con bandas rojas reflectantes.

Fijación: mediante cadena de 500 mm de longitud y anillas, pórtico compatible.

Referencia 202601

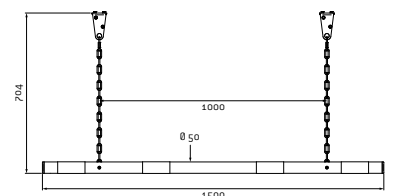

PÓRTICO UNIVERSAL FIJO

El travesaño central se desliza entre las dos barras horizontales para adaptar el ancho del pórtico en el lugar de colocación, con una precisión de centímetros. Una versión ajustable en altura para conseguir un ajuste completamente perfecto. Proponemos un kit de colocación independiente del pórtico para preparar la base de sellamiento por adelantado.

Altura desde el suelo: de 2,2 a 4,5 m.

Estructura: tubos de acero de 80 x 80 mm o 120 x 120 mm.

Acabado: lacada en blanco sobre galvanizado con bandas rojas retrorreflectantes (para otros colores, consúltenos).

Fijación: sobre pletinas con escuadras de anclaje suministradas en el kit de instalación.

Opción: limitador de altura (ver página 148).

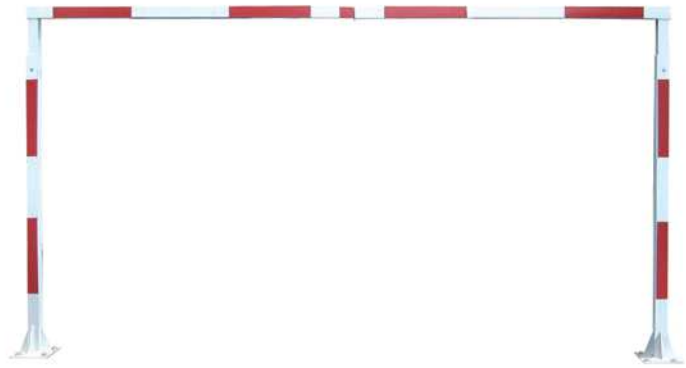

■ Ref. 202330

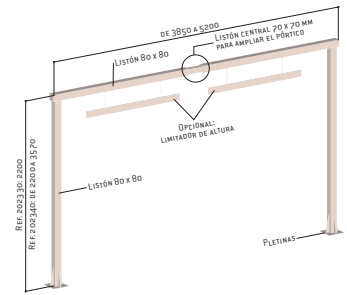
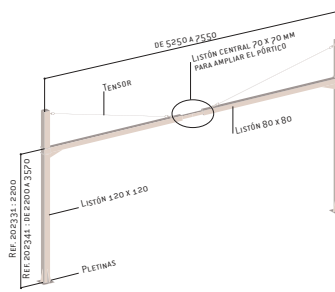

	Pórtico	Kit de colocación
Pórtico fijo, alt. fija 2200 mm		
Anch. de 3850 a 5200 mm (sin tirante)	202330	202610
Anch. de 5250 a 7550 mm (con tirantes)	202331	202612
Pórtico fijo, alt. ajustable de 2200 mm a 3570 mm		
Anch. de 3850 a 5200 mm (sin tirante)	202340	202610
Anch. de 5250 a 7550 mm (con tirantes)	202341	202615
Pórtico fijo, alt. fija 4500 mm		
Anch. de 3850 a 5200 mm (sin tirante)	202332	202615
Anch. de 5250 a 7550 mm (con tirantes)	202342	202615

NOVEDAD

NOVEDAD



Ref. 202342 + 202601



Ref. 202331



Unos pórticos universales que se adaptan al ancho de sus vías de acceso y que permiten ajustar la altura a sus necesidades. Productos disponibles en stock.



Ref. 202331

BARRERA GIRATORIA UNIVERSAL

La barrera telescópica se adapta a todos los anchos de las vías, de 3 a 5 metros. Proponemos un kit de colocación independiente de la barrera para preparar la base de sellamiento por adelantado.

Estructura: tubos de acero 70 x 40 y 60 x 30 mm.

Ancho: modulable de 3000 a 5000 mm, bloqueo mediante pasador.

Cierre: mediante candado suministrado. Segundo poste de recepción para bloqueo en posición "abierta" suministrado.

Acabado: lacado en blanco sobre galvanizado con bandas rojas retrorreflectantes.

Fijación: sobre pletinas con terminaciones de sellamiento (no suministradas).

Barrera universal giratoria	203190
-----------------------------	--------

Kit de colocación	202613
-------------------	--------

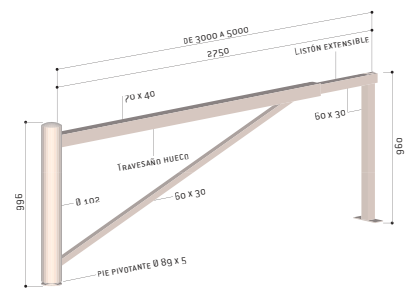

BARRERA GIRATORIA DE GRAN LONGITUD

Esta barrera de longitud excepcional está equipada con un soporte de ruedecillas que limita el voladizo y facilita la manipulación.

Estructura: tubos de acero galvanizado.

Ancho: 6,7 o 8 m.

Cierre: mediante pasador y candado sobre el soporte de descanso.

Acabado: lacado en blanco sobre galvanizado con bandas rojas retrorreflectantes.

	Barrera
6 m	203160
7 m	203170
8 m	203180

Opciones

Poste extra de sujeción en posición abierta	203176
Kit de colocación	202614

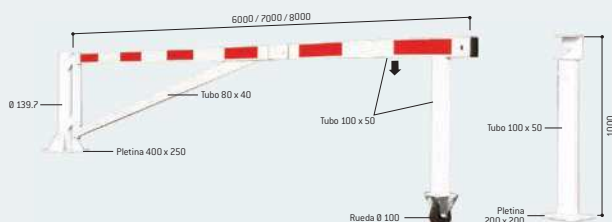

BARRERA UNIVERSAL GIRATORIA "XL"

NOVEDAD

Una barrera giratoria extralarga con tirantes superiores para las ubicaciones más restrictivas.

Estructura: tubos de acero de 120 x 120 mm y 80 x 80 mm extendidos por un carril de aluminio de 70 x 70 mm.

Ancho: ajustable de 6.050 a 10.000 m (distancia entre ejes rotación y final de la barrera).

Altura: 1,1 m.

Cierre: mediante perno y candado incluido. 2 postes de recepción incluidos (posición abierta y posición cerrada).

Acabado: lacado blanco sobre acero galvanizado con bandas rojas retrorreflectantes.

Fijación: sobre pletinas con escuadras de anclaje (no incluido). Se incluye el kit de instalación.

Referencia	602992
------------	--------

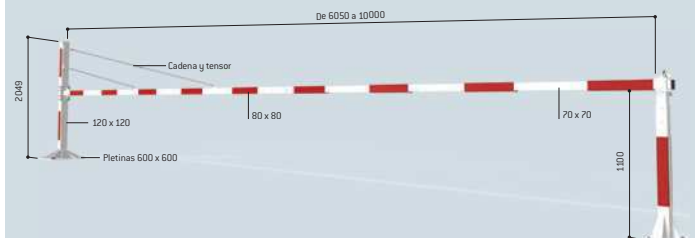

BARRERA ELEVADORA UNIVERSAL CON LISTÓN DE ALUMINIO UNIVERSAL

La barrera telescópica es indispensable para filtrar los vehículos y se adapta a todos los anchos de las vías (de 3,05 a 6,40 m), con una precisión de centímetros.

Estructura: barra de aluminio 80 x 80 mm prolongada con una barra de aluminio 70 x 70 mm.

Ancho: modulable de 3200 a 6500 mm (distancia entre el eje de rotación y el extremo de la barrera) para un ancho entre postes de 3050 a 6400 mm.

Sistema de apertura: rotación sobre un eje de acero inoxidable montado sobre un rodamiento de bolas. Contrapeso que se integra en una caja fija sobre la barra.

Cierre: en posición levantada (sobre el pie pivote) o bajada (sobre el pie de recepción) mediante pasador y candado suministrados. Suministrada con poste de recepción de acero.

Acabado: pintado en blanco con bandas rojas retrorreflectantes.

Fijación: sobre placas con elementos de sellamiento suministrados.

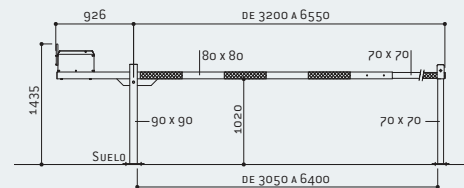

Referencia 202170

LO DESTACADO



Barrera barra universal: el travesaño se desliza para adaptar la barrera en el lugar de la colocación.



BARRERA UNIVERSAL ELEVABLE

NOVEDAD

Su sistema de cilindros simplifica su uso y permite posicionarlo lo más cerca posible de una pared. Además, su poste facilita la instalación.

Estructura: listón de aluminio de 80 x 80 mm prolongad por un listón de aluminio de 70 x 70 mm.

Ancho: ajustable de 3000 a 4000 mm (distancia entre ejes rotación y final de la barrera).

Sistema de apertura: cilindro integrado para compensar el peso de la viga y facilitar su uso. Rotación sobre un eje en acero inoxidable. Bloqueo automático.

Cierre: por llave. Poste integrado y ajustable en altura (+/- 100 mm).

Acabado: pintado de blanco con rayas rojas reflectantes.

Pivote y pie con bisagras pintado en RAL 3020.

Fijación: sobre pletinas con elementos de estanqueidad suministrados.

Opción: juego de diferentes llaves.

Cierre opcional: candado con llave o candado con llave triangular.

Referencia 202171

Opciones

Llaves diferentes	202172
Candado con llave	202173
Candado con llave triangular (bomberos)	202174

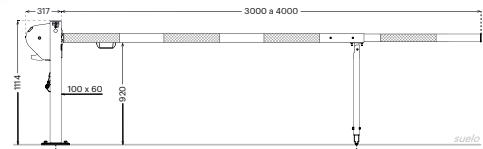
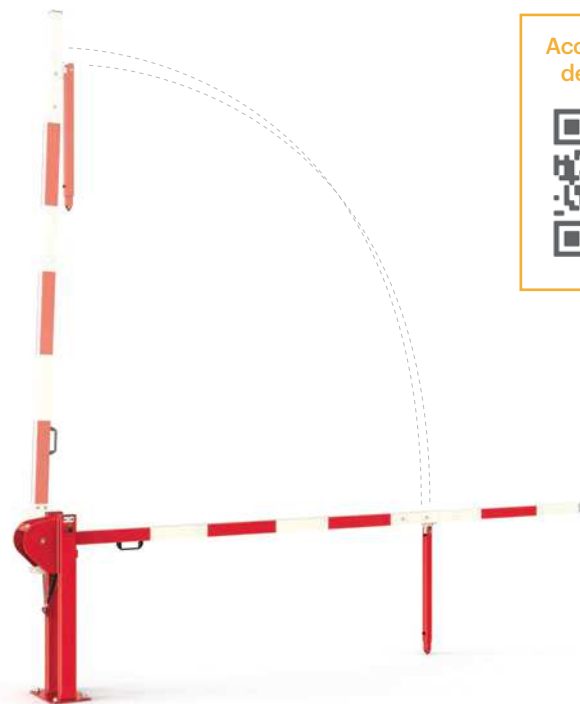

Acceda al video del producto



BARRERA GIRATORIA

Una barrera de control de acceso disponible en versión 2000 o 2500 mm con un eje separado.
Este último modelo está equipado con un tubo vertical que permite la instalación de un panel de señalización.

Dos longitudes: 2000 o 2500 mm.

Estructura: tubo de acero \varnothing 60 mm.

Sistema de apertura: poste montado sobre pivote.

Cierre: mediante pasador \varnothing 20 mm y candado (suministrados). Bloqueo posible a 90° en posición abierta.

Acabado: acero galvanizado o pintura sobre galvanizado según nuestra gama de colores (ver página 10).

Fijación: sobre placa 200 x 200 mm mediante varillas de anclaje para sellar (suministradas).



■ Ref. 203124

	Galvanizado	Pintura/ galvanizado
Long. 2000 mm	203120	203121
Long. 2500 mm	203124	203126

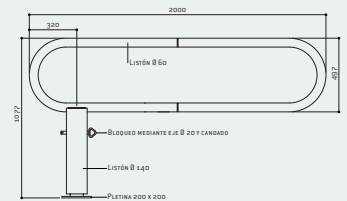
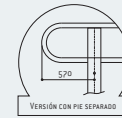

Ref. 203121



Ref. 203121



Ref. 203128

BARRERA GIRATORIA CLIP

Estructura: tubo de acero \varnothing 60 mm con tapón negro.

Longitud: 1800 mm.

Sistema de apertura: pivote asegurado en el tubo exterior.

Cierre: mediante pasador \varnothing 16 mm y candado suministrado. Bloqueo posible a 90° en posición abierta.

Acabado: acero galvanizado o pintura sobre galvanizado según nuestra gama de colores (ver página 10).

Fijación: sobre pletinas reforzadas. Varillas de anclaje para sellar suministradas.



■ Ref. 203125

	Galvanizado	Pintura/ galvanizado
Referencias	203125	203128

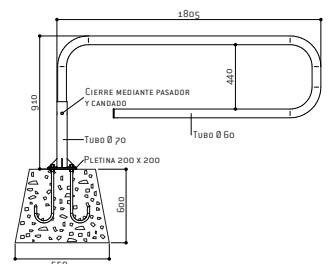

BARRERA GIRATORIA DECORATIVA

NOVEDAD

Una barrera decorativa de control de acceso que se integrará perfectamente tanto sola como si se coloca como continuación de la valla urbana cruz simple. Un elemento estético y eficaz para gestionar los flujos de circulación.

Longitud: 2010 mm.

Estructura: tubo de acero 50 x 50 mm y 30 x 30 mm.

Sistema de apertura: poste montado sobre pivote.

Cierre: mediante pasador \varnothing 20 mm y candado (suministrados).

Bloqueo posible a 90° en posición abierta.

Cierre opcional: llave triangular de 11 o llave triangular prisionera de 14.

Acabado: pintura sobre galvanizado según nuestra gama de colores (ver página 10).

Fijación: sobre pletinas 200 x 200 mm mediante varillas de anclaje para sellar (suministradas).

Referencia 203129

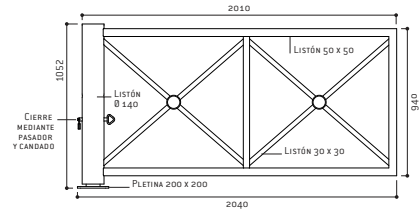
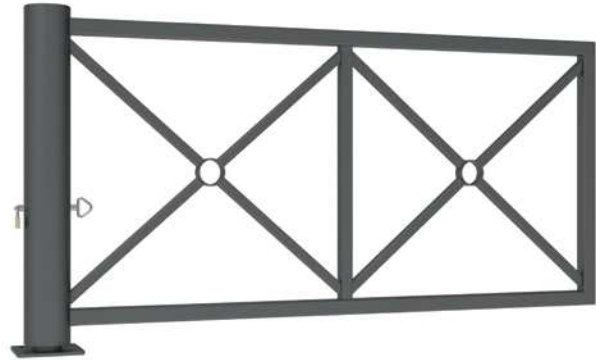

Ref. 203129



Ref. 203265

BARRERA SELECTIVA

Prohíbe el acceso de los vehículos motorizados a los parques públicos, pero acepta el paso de cualquier tipo de silla de ruedas, de conformidad con la normativa vigente.

Estructura: tubos de acero \varnothing 50 mm que incluyen un elemento giratorio y un elemento fijo.

Sistema de apertura: pivote garantizado mediante un tubo interior \varnothing 89 mm con tope de limitación de rotación y tubo superior 100 x 100 mm provisto de 2 orificios de engrasado.

Acabado: acero galvanizado o pintura sobre galvanizado según nuestra gama de colores (ver página 10).

Fijación: sobre pletinas (terminaciones de sellamiento suministradas).

Montaje fácil: poste del elemento giratorio que se atornilla sobre el pivote.

■ Ref. 203265

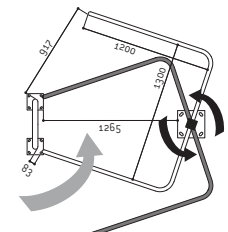
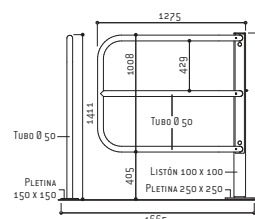

	Galvanizado	Pintura/galvanizado
Referencias	203215	203265



RESERVA DE APARCAMIENTO BPE

Un modelo optimizado para garantizar un uso sencillo e intuitivo.

Estructura: tubo de acero galvanizado Sendzimir con bandas retrorreflectantes para pegar. Pie telescópico, cabezales de zamack moldeado.

Modelo: disponible igualmente en versión Amortichoc® para absorber la presión de un vehículo que maniobra.

4 sistemas de apertura para elegir:

- Cerradura pulsador con llaves distintas (3 llaves suministradas) o llaves idénticas (3 llaves suministradas).
- Cerradura con llave triangular de 8 (1 llave triangular suministrada).
- Cerradura que acepta una llave maestra (llave maestra opcional).
- Candado extraíble.



■ Ref. 204800

	BPE	BPE Amortichoc®
Cerradura pulsador		
Apertura mediante llaves distintas	204800	204810
Apertura mediante llaves idénticas	204801	204811
Cerradura llave triangular		
Apertura mediante llave triangular	204802	204812
Cerradura llave maestra		
Apertura mediante llave maestra	204817	204827
Opción llave maestra	602968	602968
Candado		
Apertura mediante candado	204819	-

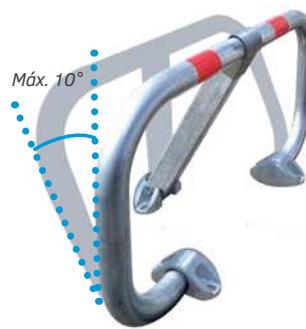

■ Ref. 204810

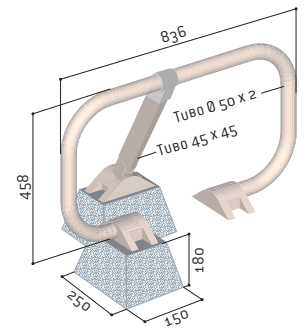

Ref. 204800



Ref. 204819



Ref. 204813

RESERVA DE APARCAMIENTO CLÁSICO

Un modelo universal, sencillo de usar, que se integra de manera eficaz.

Estructura: tubo de acero galvanizado Sendzimir con bandas retrorreflectantes para pegar. Pata telescópica, cabezales de aluminio moldeado.

2 sistemas de apertura para elegir:

- Cerradura pulsador con llaves distintas (3 llaves suministradas) o llaves idénticas (3 llaves suministradas).
- Cerradura con llave triangular de 8.

Cerradura pulsador	
Apertura mediante llaves distintas	204813
Apertura mediante llaves idénticas	204814
Cerradura llave triangular	
Apertura mediante llave triangular	204815



■ Ref. 204813

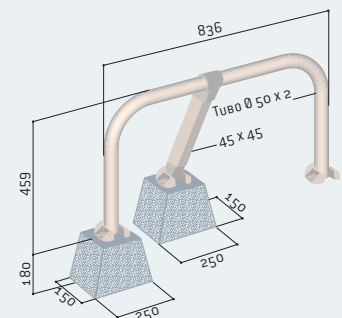

TOPE DE APARCAMIENTO DE CAUCHO

El tope de aparcamiento de caucho es robusto y funcional. Señaliza de manera eficaz los límites del aparcamiento.

Tres longitudes: 550, 900 o 1800 mm.

Ancho: 150 mm.

Altura: 100 mm.

Estructura: caucho reciclado.

Fijación: mediante pernos de expansión (no suministrados).

Long. 550 mm	207912
Long. 900 mm	207913
Long. 1800 mm	207914
Opción pernos de expansión	111566



■ Ref. 207912 + 207913 + 207914

TOPE DE APARCAMIENTO DE ACERO

Permite delimitar el final de las plazas de aparcamiento o prevenir la colisión de un vehículo con un obstáculo durante las maniobras.

Dos longitudes: 750 y 1800 mm.

Estructura: tubo de acero Ø 76 mm galvanizado o pintura sobre galvanizado según nuestra gama de colores (ver página 10).

Fijación: sobre pletinas, anclaje suministrado.

	Galvanizado	Pintura/ galvanizado
Long. 750 x alt. 84 mm	207917	207918
Long. 1800 x alt. 116 mm	207909	207910



■ Ref. 207910

■ Ref. 207918



Ref. 207912



Ref. 207910



Ref. 111250

TRAZADOR DE LÍNEAS M-MARKERS

Ideal para marcar las plazas de aparcamiento de las sedes principales o de las instalaciones industriales. Pintura de calidad y trazado de precisión, conforme al reglamento REACH.

Aerosoles: 500 ml de pintura para el interior y el exterior.

Autonomía: 50 metros.

Opción: máquina trazadora, la herramienta ideal para pequeñas distancias.

Trazador blanco	111780
Trazador amarillo	111781
Opción	
Máquina trazadora	111250



■ Ref. 111780

■ Ref. 111781

PROTECCIÓN DE ÁNGULO DE CAUCHO

Un dispositivo funcional y especialmente visible gracias a sus colores llamativos, para absorber los golpes en las esquinas de sus instalaciones de producción o de sus almacenes. La versión con ángulo redondeado ofrece una protección reforzada gracias al mayor espesor del caucho.

Material: caucho reciclado.

Altura: 800 mm.

Protección de ángulo (ángulo recto):

altura 800 x largo 90 x espesor 10 mm.

Protección de ángulo reforzada (ángulo redondeado):

altura 800 x largo 120 x espesor 15 mm.

Ángulo recto	111803
Ángulo redondeado	111802



■ Ref. 111803



■ Ref. 111802



Ref. 111805



Ref. 111805

PROTECCIÓN DE ÁNGULO DE ESPUMA EVA

Esta protección fina, ligera y sencilla de instalar garantiza una excelente prevención con unas condiciones económicas especialmente atractivas.

Material: en espuma EVA (Ethylene Vinyl Acetate).

Protección de ángulo: altura 800 x largo 90 x espesor 7 mm.

Referencia	111805
------------	--------



■ Ref. 111805

REDUCTOR DE VELOCIDAD

La mejor oferta para limitar la velocidad de los vehículos en las zonas privadas: 3 modelos, 2 espesores disponibles y 1 solución para permitir el paso de los cables. Nuestros modelos ofrecen una buena visibilidad tanto de día como de noche gracias a la alternancia de los módulos amarillo y negro, y a los "ojos de gato".

Estructura: producto de calidad superior de caucho.

Versión estándar: amarillo o negro, altura 50 o 70 mm.

Versión con pasacable: amarillo o negro, altura 70 mm, equipado con un paso de cable excepto extremos (alto 45 x ancho 50 mm).

Fijación: mediante pernos de expansión (no suministrados).



■ Ref. 111521 + 111522 + 111530

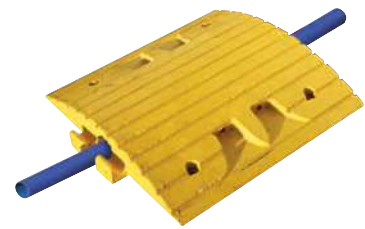

■ Ref. 111501

	Amarillo	Negro
Versión estándar – alt. 50 mm		
Reductor de velocidad módulo central (la unidad) - long. 500 x anch. 400 mm	111521	111522
Reductor de velocidad extremos (el par) - 2 x long. 250 x anch. 400 mm		111530
Versión estándar – alt. 70 mm		
Reductor de velocidad módulo central (la unidad) - long. 500 x anch. 400 mm	111515	111516
Reductor de velocidad extremos (el par) - 2 x long. 250 x anch. 400 mm		111520
Versión con paso de cables – alt. 70 mm		
Reductor de velocidad módulo central (la unidad) - long. 500 x anch. 500 mm	111501	111502
Reductor de velocidad extremos (el par) - 2 x long. 250 x anch. 500 mm		111510
Opción pernos de expansión para alt. 50 y 70 mm		111565

LO DESTACADO

Productos modulares que se adaptan a cualquier ancho de vía.



Ref. 111521 + 111522 + 111530

COJÍN REDUCTOR DE VELOCIDAD MODULABLE

Este resalto, con su profundidad de 900 mm, actuará para ralentizar el tráfico de manera suave.

Profundidad: 900 mm.

Altura en el centro: 50 mm.

Estructura extremo: caucho negro únicamente.

Estructura módulo central: caucho amarillo y negro.

Fijación: mediante pernos de expansión (no suministrados).



■ Ref. 111610 + 111611

Cojín reductor de velocidad modulable - módulo central (la unidad) - anch. 490 mm	111610
Extremos (el par) - anch. 250 mm	111611
Opción pernos de expansión	111566

ESTRIBO DE PROTECCIÓN Ø 35 Y Ø 60 MM

Perfecto para rodear los postes, parquímetros, farolas...

Estructura: tubo de acero Ø 35 mm o Ø 60 mm.

Altura visible: 500 mm.

Acabado: acero galvanizado o pintura sobre galvanizado según nuestra gama de colores (ver página 10).

Fijación: por sellamiento directo o sobre pletinas.

NOVEDAD

	Sellamiento directo		Sobre placas	
	Galvanizado	Pintura/ galvanizado	Galvanizado	Pintura/ galvanizado
Tubo Ø 35 mm	201020	201021	291020	291021
Tubo Ø 60 mm	201030	201031	291030	291031



■ Ref. 291020

■ Ref. 201031



Ref. 291031



Ref. 201008

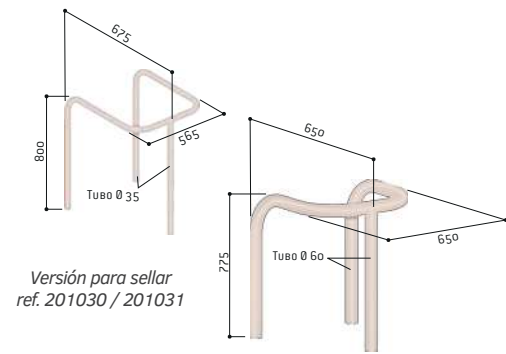

CORSÉ DE PROTECCIÓN

Rodea completamente las farolas, los paneles...

Dimensiones: 700 x 700 mm.

Tubo de acero: Ø 60 mm

Acabado: acero galvanizado o pintura sobre galvanizado según nuestra gama de colores (ver página 10).

Colocación: mediante encajamiento y sellamiento directo.

	Galvanizado	Pintura/ galvanizado
Referencias	201008	201009

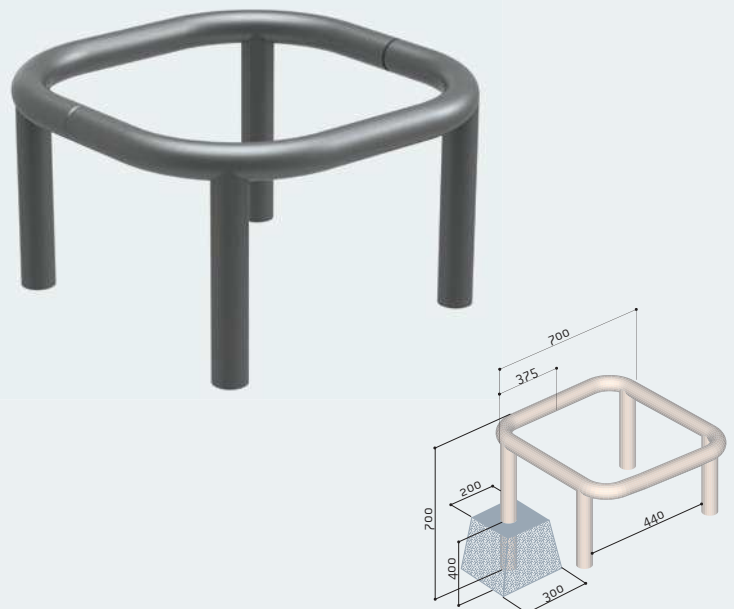

HORQUILLA DE PROTECCIÓN Ø 60 MM

Protección de las bocas de incendio, contadores exteriores...

Ancho: 625 mm.

Altura total: 870 mm.

Estructura: tubo de acero Ø 60 mm.

Acabado: acero galvanizado, pintura sobre galvanizado o pintura sobre zinc según nuestra gama de colores (ver página 10).

Fijación: por sellamiento directo o sobre pletinas. Forros como opción.

Referencias	Sellamiento directo			Sobre pletinas		
	Galvanizado	Pintura/ galvanizado	Pintura/zinc	Galvanizado	Pintura/ galvanizado	Pintura/zinc
201060	201061	201065	291060	291061	-	



■ Ref. 201060

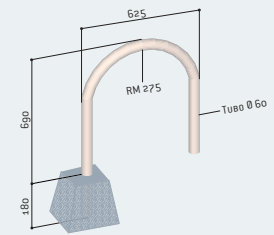

HORQUILLA DE PROTECCIÓN Ø 50 MM

Protección de las bocas de incendio, contadores exteriores...

Ancho: 300 mm.

Altura total: 870 mm.

Estructura: tubo de acero Ø 50 mm.

Acabado: acero galvanizado o pintura sobre galvanizado según nuestra gama de colores (ver página 10).

Fijación: por sellamiento directo o sobre pletinas.

Referencias	Sellamiento directo		Sobre pletinas	
	Galvanizado	Pintura/ galvanizado	Galvanizado	Pintura/ galvanizado
201066	201067	291066	291067	

NOVEDAD



■ Ref. 201067

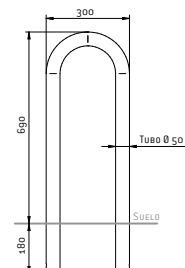

BARRERA DE ACERO ECOBAR®

Barrera para manifestaciones, actos policiales, aglomeraciones... Un equipamiento indispensable para su uso como valla de contención peatonal.

Estructura: tubos de acero \varnothing 35 mm y 1,5 mm de espesor. Esquinas redondeadas y peso limitado para una manipulación más cómoda.

Patas: biseladas para una mayor estabilidad. Diseñadas para suelos desnivelados y rotación.

Enganche: universal.

Almacenamiento: reducido y perfecto gracias a las patas separadas.

Placa de identificación: de chapa 114 x 100 mm con recorte mediante láser opcional.

Acabado: acero galvanizado.

Ecobar® 14 barrotes	200060
Ecobar® 18 barrotes	200070

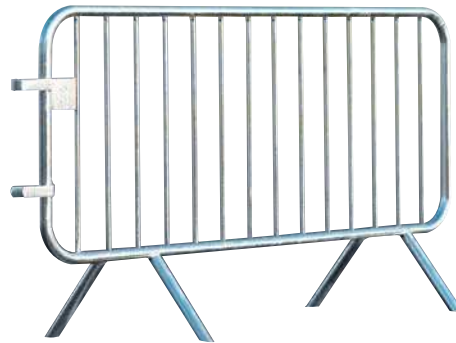

■ Ref. 200060

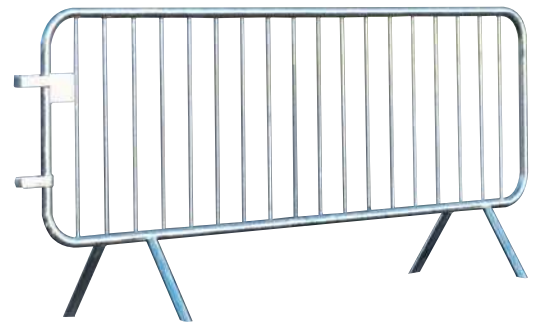

■ Ref. 200070

**LO
DESTACADO**

Una barrera indispensable, robusta y con una inmejorable relación calidad/precio. Fácil de almacenar para una organización perfecta.

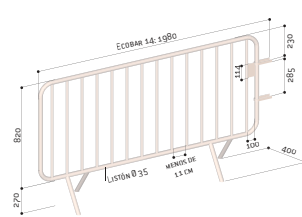

Ref. 200060

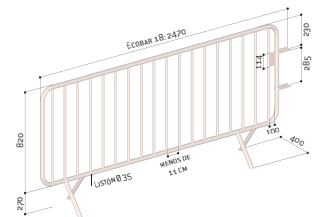

Ref. 200070



Ref. 200060

ESPEJOS MULTUSOS CALIDAD INOX Y SISTEMA ANTIESCARCHA/ANTIVAHO



Los espejos INOX multiusos VIALUX® se adaptan tanto al exterior como al interior en todos los entornos, salvo en las vías públicas. Estos espejos de acero inoxidable se han diseñado para resistir a las condiciones climáticas más desfavorables. La versión antiescarcha/antivaho, desarrollada por VIALUX®, no requiere de ninguna conexión eléctrica.

Fijación: de acero galvanizado para paredes, postes redondos (Ø 76 a 90 mm) y postes rectangulares (60 x 80 mm u 80 x 80 mm). Importante: los espejos INOX deben instalarse solo sobre postes de acero.

Junta negra: espejos rodeados de una junta de PVC con marco metálico, resistente a condiciones climatológicas adversas.

Calidad Inox: la óptica de acero inoxidable, irrompible e insensible a los rayos UV, garantiza una gran duración. La precisión del pulido asegura una calidad de imagen incomparable.

Calidad Inox antiescarcha/antivaho: la óptica de acero inoxidable está equipada con un sistema exclusivo para desempañar el vaho y eliminar el hielo sin instalación eléctrica.

El espejo equipado con este sistema **requiere exposición al sol**, su funcionamiento no será óptimo si se pega contra una pared o si está constantemente en un área sombreada

Accesorios: postes disponibles para todos los modelos. Consúltenos.



■ Ref. 834

Distancia máxima del usuario al espejo	Óptica	acero inoxidable Garantía 10 años	acero inoxidable Garantía 10 años
		Calidad Inox	Calidad Inox antihielo/antivaho
9 m	600 x 400 mm	834	834 AB
11 m	Ø 600 mm	836	836 AB
20 m	800 x 600 mm	838	838 AB

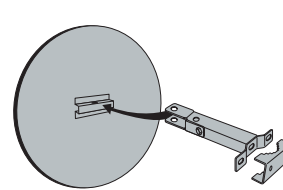

Calidad Inox en poste/en pared

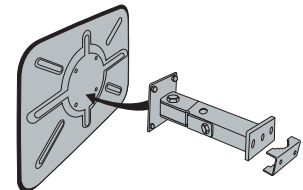

Calidad antihielo/antivaho en poste/en pared

Control de dos direcciones



ESPEJO ANTIHIELO/ANTIVAHO - Dispositivo 2 en 1

La función antivaho del espejo VIALUX® impide la formación de vaho independientemente de la temperatura o de la humedad del lugar donde se encuentre el espejo. La función antihielo del espejo VIALUX® resiste a temperaturas que van hasta -20 °C. El espejo libera el calor almacenado durante el día para evitar la formación del hielo.



Ref. 836



Ref. 834 AB

ESPEJO DE APARCAMIENTO 103 ESP

Una solución sencilla y económica para evitar los ángulos muertos. Este espejo permite una visibilidad de 2 metros entre el usuario y el espejo.

Fijación: mediante rótula orientable en todas las direcciones.

Se suministra toda la tornillería y los elementos necesarios de fijación para paredes o postes.

Calidad Polymir®: la óptica Polymir® devuelve una imagen nítida, sin ninguna deformación. Es irrompible, indeformable, resistente a los golpes y posee un tratamiento de superficie anti-UV.

Distancia del usuario al espejo	Óptica	Referencia
2 m	Ø 300 mm	103 ESP



VIALUX

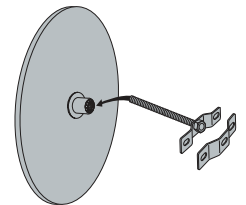

en poste/en pared

Control de dos direcciones
visión a 90°



Control de tres direcciones
visión a 180°

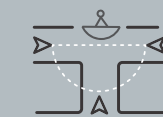

P.A.S.
5 años Garantía

ESPEJO DE APARCAMIENTO VUMAX

El abombamiento de este espejo específico para las salidas de aparcamiento aumenta el campo de visión sin molestar el paso. Si se coloca verticalmente, ocupa muy poco espacio, y horizontalmente, ofrece una visión angular de 180°.

Fijación: universal para paredes y postes de 34 a 90 mm de sección. Permite un ajuste preciso de la posición del espejo.

Calidad P.A.S.®: la óptica P.A.S.® cuenta con, además de la calidad Polymir®, un tratamiento antirrayaduras y antiestático para ofrecer una garantía adicional de 2 años.

Distancia del usuario al espejo	Óptica	Referencias
4 m	440 x 75 x 220 mm	Vumax 5000
6 m	600 x 100 x 300 mm	Vumax 6000



■ Ref. Vumax 6000

VIALUX

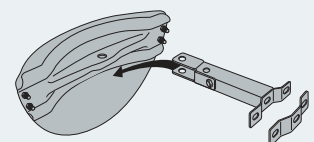

en poste/en pared

ESPEJOS MULTIUSOS CON MARCO BLANCO

Los espejos multiusos VIALUX® se adaptan tanto al exterior como al interior en todos los entornos que no presentan desafíos específicos: salidas de garaje, circulación en zonas privadas, vigilancia de tiendas, talleres, máquinas...

Marco: de resina termoplástica, tratada y probada anti-UV para evitar la formación de grietas y el amarilleamiento.

Fijación: de acero galvanizado para paredes y postes de 60 a 90 mm de sección. Permite un ajuste preciso de la posición del espejo.

Calidad Polymir®: la óptica Polymir® devuelve una imagen nítida, sin ninguna deformación. Es irrompible, indeformable, resistente a los golpes y posee un tratamiento de superficie anti-UV.

Calidad P.A.S.®: la óptica P.A.S.® cuenta con, además de la calidad Polymir®, un tratamiento antirrayaduras y antiestático para ofrecer una garantía adicional de 2 años.

ACCESORIOS:

- Postes disponibles para todos los modelos.
- Estos espejos (excepto ø 400 y ø 500 mm) pueden estar equipados con una película calentadora antihielo/antivaho.



■ Ref. 524



■ Ref. 516

Distancia máxima del usuario al espejo	Óptica	 Garantía 3 años	 Garantía 5 años
		Calidad Polymir®	Calidad P.A.S.®
5 m	ø 400 mm	514	914
7 m	ø 500 mm	515	915
9 m	600 x 400 mm	524	926
11 m	ø 600 mm	516	916
15 m	ø 700 mm	517	917
20 m	800 x 600 mm	526	928
20 m	ø 800 mm	518	918
30 m	1000 x 800	528	9210

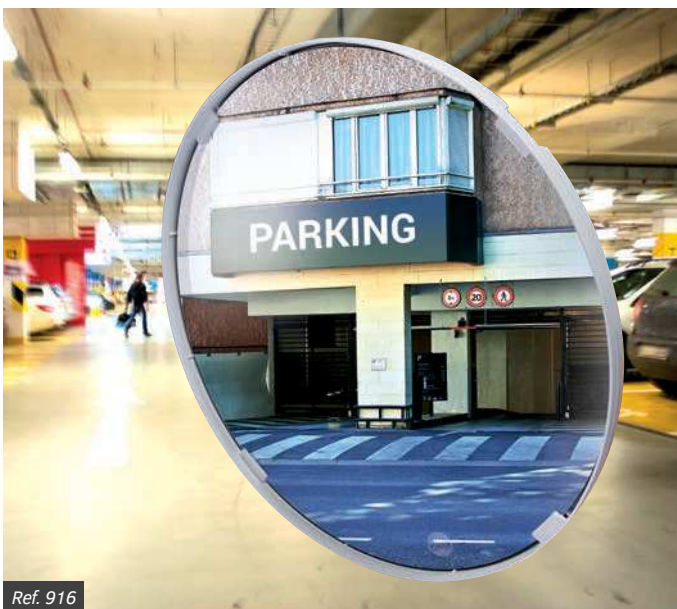
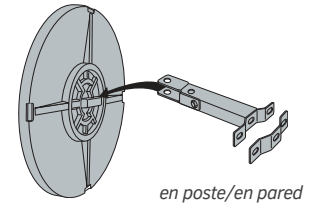

Ref. 916



Ref. 517

LÍNEA CONVIVIALE®

MARQUESINA CAJERO CONVIVIALE®

Un refugio moderno al servicio del usuario.

Dimensiones: ancho 1000 x altura 2200 x profundidad 1500 mm.

Postes: tubo de acero 100 x 60 mm.

Techo: acristalamiento de PMMA ahumado 6 mm de espesor.

Suministrado con placa de señalización (serigrafía no suministrada).

Cerramientos: de vidrio de seguridad de 8 mm de espesor.

Acabado: pintura sobre galvanizado según nuestra gama de colores (ver página 10).

Colocación: mediante sellamiento directo.

Referencia 529379



Una gama de refugios funcionales que permiten la protección de los usuarios y de los cajeros automáticos de aparcamientos situados en el exterior.

MARQUESINA CAJERO BÓVEDA

Un clásico para la protección de los usuarios.

Dimensiones: ancho 1560 x altura 2500 x profundidad 1560 mm.

Postes: tubo de acero 80 x 80 mm sobre pletinas.

Techo: Bóveda de policarbonato alveolar de 6 mm de espesor con tratamiento anti-UV.

Cerramientos: de vidrio de seguridad de 8 mm de espesor.

Acabado: pintura sobre galvanizado según nuestra gama de colores (ver página 10).

Colocación: sobre pletinas.

Referencia 529200



MARQUESINA CAJERO MILÁN

Un diseño depurado y funcional.

Dimensiones: ancho 1560 x altura 2600 x profundidad 1560 mm.

Postes: tubo de acero 80 x 80 mm sobre pletinas.

Techo: paneles de policarbonato alveolar, de 10 mm de espesor con tratamiento anti-UV.

Cerramientos: de vidrio de seguridad de 8 mm de espesor.

Acabado: pintura sobre galvanizado según nuestra gama de colores (ver página 10).

Colocación: sobre pletinas.

Referencia 529205



PERGÓLA / PASO CUBIERTO MILÁN

Una estructura sencilla y moderna, para la protección de los flujos de peatones.

Dimensiones: ancho 2500 x altura 2880 x profundidad 2434 mm.

Postes: cuadrados de tubo de acero 80 x 80 mm.

Bóveda: de policarbonato alveolar de 10 mm de espesor con tratamiento anti-UV.

Acabado: pintura sobre galvanizado según nuestra gama de colores (ver página 10).

Fijación: sobre placas, patas regulables en altura, tacos de expansión suministrados.



■ Ref. 529255 + 529256

OPCIONES:

- **Cerramiento lateral:** estructura de perfiles de aluminio y acristalamiento de policarbonato alveolar, de 10 mm de espesor con tratamiento anti-UV.
- **Extensión:** módulo complementario, ancho 2500 mm.

Paso cubierto - módulo inicial	529255
Paso cubierto - módulo complementario	529256
Cerramiento lateral para paso cubierto inicial (en un lado)	529043
Cerramiento lateral para paso cubierto complementario (en un lado)	529048



Pie regulable



PERGÓLA / PASO CUBIERTO BÓVEDA

Un refugio para peatones modurable en función de las necesidades, disponible con o sin iluminación led.

Dimensiones: longitud 2500 x altura 2635 x profundidad 2090 mm.

Postes: cuadrados de tubo de acero 80 x 80 mm.

Bóveda: de policarbonato alveolar de 6 mm de espesor con tratamiento anti-UV.

Acabado: pintura según nuestra gama de colores (ver página 10).

Iluminación LED: cinta de LEDs integrada en la estructura y montada en fábrica.

Alimentación: 220 V, la conexión debe realizarla un profesional.

No se suministra el disyuntor.

Fijación: sobre placas, patas ajustables en altura, tacos de expansión suministrados.

OPCIONES:

- **Cerramiento lateral:** estructura de perfiles de aluminio y acristalamiento de policarbonato alveolar, de 10 mm de espesor con tratamiento anti-UV.
- **Extensión:** módulo complementario, ancho 2500 mm.

	Sin iluminación LED integrada	Con iluminación LED integrada
Paso cubierto - módulo inicial	529040	529040L
Paso cubierto - módulo complementario	529041	529041L
Cerramiento lateral para paso cubierto inicial (en un lado)	529043	-
Cerramiento lateral para paso cubierto complementario (en un lado)	529048	-



Ref. 529040 + 529041



Pie regulable





SOLUCIONES PARA FUMADOR

ESPACIOS PARA
FUMADORES
& CENICEROS



ES



índice



CENICEROS

Pilonas ceniceros	168
Ceniceros murales	169
Papelera cenicero	169



REFUGIOS PARA FUMADORES

Bóveda	170
Milán	172
Eco	173

LÍNEA PROVINCIA

PILONA - CENICERO

Una pilona-cenicero práctica e ideal para respetar la armonía del mobiliario urbano.

Capacidad: alrededor de 1500 colillas.

Vaciado: limpio, fácil y rápido (cerradura situada en la parte superior de la pilona) y tapón en la parte inferior del cenicero.

Estructura: tubo de acero exterior \varnothing 76 mm e interior \varnothing 60 mm.

4 cabezales a elegir: City, Agora, Bola o Agglo.

Altura total: 1200 mm (cabezal excluido).

Rejilla para aplastar las colillas: evita los residuos voluminosos.

Acabado: pintura sobre zinc según nuestra gama de colores (ver página 10).

Serigrafía: suministrada.

Fijación: mediante sellamiento directo.

NOVEDAD



Referencias	206585	206586	206587	206584
-------------	--------	--------	--------	--------

■ Ref. 206585



Ref. 206580



Ref. 206585

PILONA - CIGARRILLO

Una solución innovadora para evitar la suciedad generada por las colillas, a la vez que se protege a los peatones, con la misma eficacia que el resto de pilonas.

Capacidad: alrededor de 3000 colillas.

Vaciado: limpio, fácil y rápido por la parte inferior del tubo.

Estructura: tubo de acero \varnothing 76 mm y cabezal de aluminio moldeado.

Bandeja para aplastar las colillas: evita los residuos voluminosos.

Dos modelos disponibles:

- Sobre forro para sellar, bloqueable mediante llave triangular.
- Sobre base con pletina para fijar al suelo, bloqueable mediante candado.

Acabado: pintura sobre galvanizado "colores cigarrillo" o monocromo.

Serigrafía: suministrada.

Modelo sobre forro para sellar - alt. 1210 mm	206580
-----------------------------------------------	--------

Modelo sobre base con pletina - alt. 1450 mm	206581
----------------------------------------------	--------

■ Ref. 206580



Ref. 206581



Ref. 206580

CENICERO - CIGARRILLO

El alter ego de la pilona cigarrillo que se coloca sobre los postes de todos los refugios o en la pared gracias a la opción de placa mural.

Vaciado: limpio, fácil y rápido por la parte inferior del tubo.

Estructura: acero \varnothing 76 mm y cabezal de aluminio moldeado.

Rejilla para apagar las colillas: evita los residuos voluminosos.

Altura: 600 mm.

Acabado: pintura sobre galvanizado "colores cigarrillo" o monocromo.

Opción: placa mural.

Referencia	206579
------------	--------

Opción fijación mural (el par)	206578
--------------------------------	--------



CENICERO MURAL TUBO

Un cenicero mural con unas condiciones económicas especialmente ventajosas, sin necesidad de sacrificar la elegancia ni la funcionalidad.

Estructura: de aluminio cepillado.

Vaciado: mediante tapa hermética en la parte inferior, cerrada con llave triangular.

Capacidad: 2 litros.

Dimensiones: ø 80 x altura 480 mm.

Señalización y tornillería: suministradas.

Tubo redondo	206596
--------------	--------

Tubo biselado	206597
---------------	--------



■ Ref. 206597

■ Ref. 206596



Ref. 206596

CENICERO MURAL CUADRADO

Estructura: acero lacado en negro con bandeja para aplastar las colillas.

Vaciado: mediante puerta delantera, cerrada con llave triangular.

Capacidad: 3 litros.

Dimensiones: ancho 250 x altura 350 x profundidad 85 mm.

Referencia	208021
------------	--------



PAPELERA - CENICERO

Una papelera-cenicero que garantiza el apagado de las colillas y evita la propagación del fuego en la papelera.

Estructura: papelera de metal

Vaciado: cenicero y cubo interior extraíbles para vaciar y limpiar los elementos.

Acabado: pintado RAL 7016.

Cenicero: 2L.

Referencia	208040
------------	--------



■ Ref. 208040

REFUGIO PARA FUMADORES BÓVEDA "M"

Un refugio funcional para fumadores que crea un espacio amplio y protegido de la intemperie.

Dos longitudes: 2500 o 5000 mm (acceso de largo 1000 mm).

Profundidad: 1560 mm.

Altura: 2540 mm.

Postes cuadrados: tubo de acero 80 x 80 mm sobre pletinas.

Estructura del techo: travesaños de tubo de aluminio 40 x 60 mm y canalones de perfil de aluminio. Arcos en perfil de aluminio curvado.

Techo: bóveda de policarbonato alveolar translúcida, de 6 mm de espesor con tratamiento anti-UV.

Cerramientos frontal, lateral y de fondo: de vidrio de seguridad de 8 mm de espesor con señalización de seguridad.

Fijación del revestimiento: sistema de pinzas para una sustitución fácil en caso de vandalismo.

Acabado: pinado sobre galvanizado según nuestra gama de colores (ver página 10).

Soluciones ceniceros: ver página 168.



■ Ref. 529370 + 209116

Long. 2500 mm	529370
Long. 5000 mm	529371

Opciones

Cortavientos de techo (el par)	529054
Iluminación LED, 220 V	509041
Asiento semisentado	209147
Banco	209116

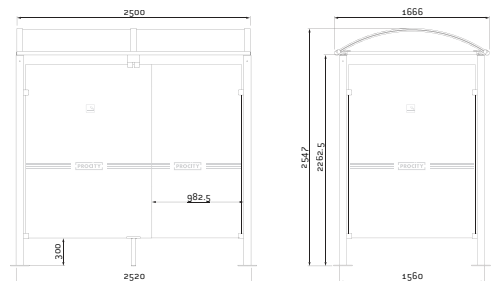

Ref. 529371

REFUGIO PARA FUMADORES BÓVEDA "L"

NOVEDAD

El refugio bóveda para fumadores "L" tiene más profundidad (2830 mm) que la versión clásica, lo que permite acomodar a más fumadores respetando el distanciamiento social.

Dos longitudes: 2500 o 5000 mm (acceso de largo 1000 mm).

Profundidad: 2830 mm.

Altura: 2640 mm.

Postes cuadrados: tubo de acero 80 x 80 mm sobre pletinas.

Estructura del techo: travesaños de tubo de aluminio 40 x 60 mm y canalones de perfil de aluminio. Arcos en perfil de aluminio curvado.

Techo: bóveda de policarbonato alveolar translúcida, de 6 mm de espesor con tratamiento anti-UV.

Cerramientos frontal, lateral y de fondo: de vidrio de seguridad de 8 mm de espesor con señalización de seguridad.

Fijación del revestimiento: sistema de pinzas para una sustitución fácil en caso de vandalismo.

Acabado: pinado sobre galvanizado según nuestra gama de colores (ver página 10).

Soluciones ceniceros: ver página 168.



■ Ref. 529520 + 208510

Long. 2500 mm	529520
Long. 5000 mm	529521

Opciones

Iluminación LED, 220 V	509041
Asiento semisentado sobre pletina	208510



Dentro de nuestra gama de refugios fumadores este modelo es el que tiene mayor capacidad.

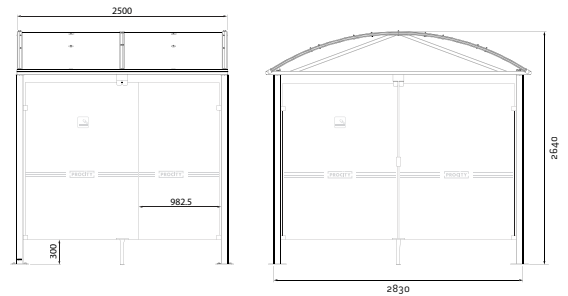

Ref. 529520 + 208126

REFUGIO PARA FUMADORES MILÁN

Un refugio diseñado para fumadores y fácilmente identificable por su cortavientos con señalización opcional.

Longitud: 2500 o 5000 mm (acceso de largo 1000 mm).

Profundidad: 1560 mm.

Altura: 2600 mm.

Postes cuadrados: tubo de acero 80 x 80 mm sobre pletinas.

Estructura del techo: dos travesaños de tubo de acero 60 x 60 mm.

Techo: panel de policarbonato alveolar translúcido, de 10 mm de espesor con tratamiento anti-UV.

Cerramientos frontal, laterales y de fondo: de vidrio de seguridad de 8 mm de espesor con señalización de seguridad.

Fijación del revestimiento: sistema de pinzas para una sustitución fácil en caso de vandalismo.

Acabado: pinado sobre galvanizado según nuestra gama de colores (ver página 10).

Soluciones ceniceros: ver página 168.

Long. 2500 mm	529405
Long. 5000 mm	529406

Opciones

Cortavientos* laterales (el par)	529407
Cortavientos* delantero - long. 2500 mm	529408
Cortavientos* delantero - long. 5000 mm	529409
Asiento semisentado	209147
Banco	209116
Adhesivo "cigarillo" color blanco (el par)	529401

NOVEDAD

* Serigrafía no suministrada.



■ Ref. 529405 + 529407 + 529408 + 209147 + 529401



Ref. 529406



LO DESTACADO

El refugio para fumadores Milán está disponible en monocromo o bicolor.

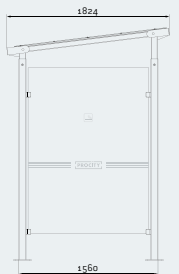
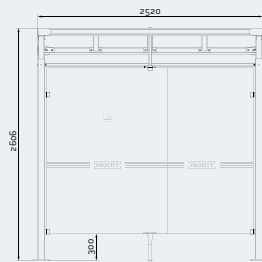

Ref. 529406

REFUGIO PARA FUMADORES ECO

Un refugio para fumadores sencillo, sólido y económico. Ofrece un espacio cubierto, protegido del viento y de la lluvia.

Longitud: 2459 mm.

Profundidad: 1861 mm.

Estructura: tubos de aluminio anodizado \varnothing 50 mm sobre bases que se unen con juntas de aluminio moldeado bloqueadas mediante tornillos de acero inoxidable.

Techo y revestimientos: paneles de policarbonato alveolar, de 10 mm de espesor con tratamiento anti-UV.

Soluciones ceniceros: ver página 166.

Referencia 529380

Encuentre nuestros asientos semisentados en la página 59.

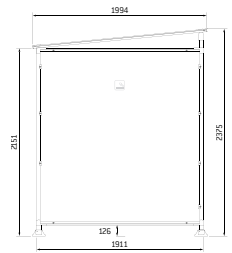
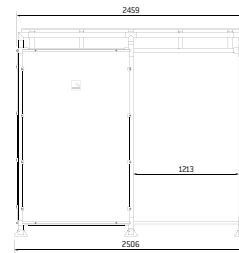

INDUSTRIA Y OBRAS PÚBLICAS

DELIMITACIÓN
DE ZONAS
& SEÑALIZACIÓN





índice



ARCOS

Arcos	176
Barandilla y pilona	177



PROTECCIONES

Protecciones de ángulos.	178
Barreras, pilonas	180
Protección al suelo, pasacables	181



ESPEJOS

Hemisféricos	182
Espejos para exterior	184
Espejos para interior	186



BARRERAS Y PASARELAS

Barreras, obras públicas, rampa	188
----------------------------------------------	-----

BARANDILLA Ø 76 MM

Gracias a su diámetro de 76 mm, esta barandilla tiene una gran visibilidad y mejora la seguridad. La amplitud de gama permite responder a todas sus necesidades de delimitación de zonas.

Longitud: 1000 mm.

Dos alturas: 350 o 1000 mm.

Tubo de acero: Ø 76 mm, espesor 3 mm.

Acabado: pintura sobre zinc RAL 1021.

Bandas negras: pegadas o para pegar (kit).

Chapa de protección (según los modelos): 3 mm de espesor.

Fijación: sobre pletinas.

		RAL 1021	RAL 1021 + bandas negras pegadas
Alt. 350 mm	Arco simple	213260	213115
	Barandilla simple con chapa de protección	213261	213116
Alt. 1000 mm	Arco simple	213264	213156
	Barandilla reforzada	213265	213160
	Barandilla simple con chapa de protección	213266	213158
	Barandilla reforzada con chapa de protección	213267	213162

Opción kit adhesivos

Kit para barandillas simples y reforzadas	213275	-
Kit para barandillas simples y reforzadas con chapa de protección	213278	-



■ Ref. 213162



Barandilla simple

Barandilla reforzada

Barandilla simple con chapa de protección

Barandilla reforzada con chapa de protección



Ref. 213116



Ref. 294101

ARCO DE PROTECCIÓN Ø 60 MM

Una solución sencilla y eficaz para delimitar los espacios o señalar las zonas de seguridad.

Tres longitudes: 1000, 1500 o 2000 mm.

Altura: 300 mm.

Tubo de acero: Ø 60 mm, espesor 2 mm.

Acabado: acero galvanizado o pintura sobre zinc RAL 1021.

Bandas negras: pegadas o para pegar (kit).

Fijación: sobre pletinas (sellamiento directo opcional).

	Galvanizado	RAL 1021	RAL 1021 + bandas negras pegadas
Long. 1000 mm	294100	294106	294103
Long. 1500 mm	294101	294107	294104
Long. 2000 mm	294102	294108	294105
Opción kit adhesivos	-	213271	-



■ Ref. 294104

BARANDILLA Ø 60 MM

Barandilla simple o reforzada, discreta pero eficaz. Especialmente diseñada para la protección de las personas y de las máquinas en los talleres.

Tres longitudes: 1000, 1500 o 2000 mm.

Altura: 1000 mm.

Tubo de acero: Ø 60 mm.

Acabado: acero galvanizado o pintura sobre zinc según nuestra gama de colores (ver página 10).

Bandas negras o rojas: pegadas o para pegar (kit adhesivo).

Fijación: sobre pletinas.

Opción: fijación por sellamiento directo (consúltenos).

	Galvanizado	RAL estándar	RAL 1021 + bandas negras pegadas	RAL 9010 + bandas rojas pegadas
Barandilla simple				
Long. 1000 mm	294006	294020	294043	294030
Long. 1500 mm	294007	294021	294044	294031
Long. 2000 mm	294008	294022	294045	294032
Barandilla reforzada				
Long. 1000 mm	294206	294220	294243	294230
Long. 1500 mm	294207	294221	294244	294231
Long. 2000 mm	294208	294222	294245	294232
Opciones				
Kit de adhesivos negros	-	213275	-	-
Kit de adhesivos rojos	-	213276	-	-



LO DESTACADO

Solución económica:
elija nuestras barandillas RAL y el kit de bandas adhesivas para pegar.



BARANDILLA Ø 50 MM

Barandilla modular que se adapta a todas las necesidades gracias a su amplitud de gama.

Longitud: 1250 mm.

Altura: 1000 mm.

Tubo de acero: Ø 50 mm.

Acabado: pintura sobre fosfatado RAL 1021 y bandas negras para pegar.

Modelo estándar: barandilla simple.

Fijación: sobre pletinas.

Opciones: barra de refuerzo y chapa de protección.

	RAL 1021 + bandas negras para pegar
Referencia	204040
Options	
Barra de refuerzo + conexiones	204044
Chapa de protección	204043



HORQUILLA Y PILONA Ø 50 MM

Altura: 1000 mm.

Realización: tubo de acero Ø 50 mm.

Acabado: pintura sobre fosfatado RAL 1021 y bandas negras para pegar.

Fijación: sobre pletinas.

	RAL 1021 + bandas negras para pegar
Horquilla	204045
Pilona	204324



ÁNGULO DE PROTECCIÓN DE CHAPA

Este dispositivo para interior protege las estanterías o las máquinas de los golpes de las carretillas elevadoras durante las maniobras. Su altura y su señalización mejoran la visibilidad y protegen las instalaciones fijas.

Dimensiones: longitud 160 x ancho 160 mm.

Tres alturas: 400, 800 o 1200 mm.

Estructura: chapa de acero de 6 mm de espesor (5 mm para la altura de 400 mm).

Acabado: pintura sobre zinc RAL 1021 y bandas negras pegadas o para pegar.

Fijación: sobre pletinas.

	RAL 1021	RAL 1021 + bandas negras pegadas
Alt. 400 mm	213205	213202
Alt. 800 mm	213208	213206
Alt. 1200 mm	213209	213210
Opción kit adhesivos	213273	-



■ Ref. 213209 + 213273

GAMA PROTECCIÓN

Encuentre más protecciones de ángulos.
Ver página 156



PROTECCIÓN DE ÁNGULO DE CAUCHO SOBRE TRAVESAÑO DE ACERO

Un dispositivo especialmente reforzado para una protección óptima.

Travesaño: de acero galvanizado.

Protección: de caucho negro con bandas verticales amarillas tintadas en la masa.

Extremos: de plástico negro rígido.

Dimensiones:

altura 1000 x ancho 100 x espesor 20 mm.

Referencia 111800



TOPE DE MUELLE

Un elemento macizo de caucho reciclado negro para señalizar los espacios logísticos y prevenir el deterioro los vehículos.

Dimensiones:

longitud 500 x ancho 150 x altura 100 mm.

Acabado: una única pieza en negro.

Fijación: mediante 4 pernos (no suministrados), en vertical o en horizontal según las necesidades.

Tope de muelle 111812

Opción pernos de expansión 111566



BARANDILLA DE ÁNGULO REFORZADA CON 2 PATAS

Para proteger las esquinas más vulnerables de las incorrectas maniobras de los vehículos.

Dos dimensiones: longitud 580 x ancho 580 x altura 430 mm o longitud 800 x ancho 800 x altura 1000 mm.

Tubo de acero: ø 60 mm, espesor 2 mm.

Acabado: acero galvanizado o pintado sobre galva RAL 1021 y bandas negras pegadas o para pegar.

Fijación: sobre pletinas o sellamiento directo.

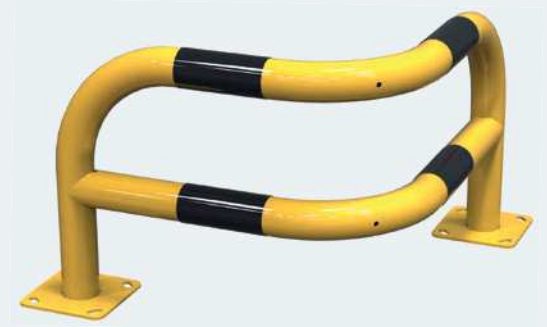

■ Ref. 294562

	Sobre pletinas			Sellamiento directo		
	Galvanizado	NOVEDAD RAL 1021	NOVEDAD RAL 1021 + bandas negras pegadas	Galvanizado	NOVEDAD RAL 1021	NOVEDAD RAL 1021 + bandas negras pegadas
Alt. 430 mm	294415	294561	294562	204415	204561	204562
Alt. 1000 mm	294506	294556	294560	204506	204556	204560
Opción kit adhesivos	-	213271	-	-	213271	-



Ref. 294560



Ref. 213011



LO DESTACADO

Solución económica: elija nuestras barandillas RAL y el kit de bandas adhesivas para pegar.

BARANDILLA DE ÁNGULO CON 3 PATAS

Ideal para proteger ángulos, equipamientos o esquinas de estanterías. La 3ª pata refuerza la seguridad y la visibilidad del obstáculo.

Dimensiones: longitud 600 x ancho 600 mm.

Dos alturas: 600 o 1200 mm.

Tubo de acero: ø 76 mm, espesor 3 mm.

Acabado: pintura sobre zinc RAL 1021 y bandas negras pegadas o para pegar.

Fijación: sobre pletinas.

	RAL 1021	RAL 1021 + bandas negras pegadas
Alt. 600 mm	213015	213010
Alt. 1200 mm	213016	213011
Opción kit adhesivos	213275	-



■ Ref. 213011

BARRERA EXTENSIBLE DE ACERO AMARILLO Y NEGRO

Un gran clásico de la protección temporal.

Altura: 1000 mm.

Extensible: hasta 3000 mm.

Postes: ø 25 mm, travesaños ø 30 mm.

Montaje: mediante remaches.

Acabado: lacado en amarillo y negro sobre acero bruto.

Referencia	100105
------------	--------

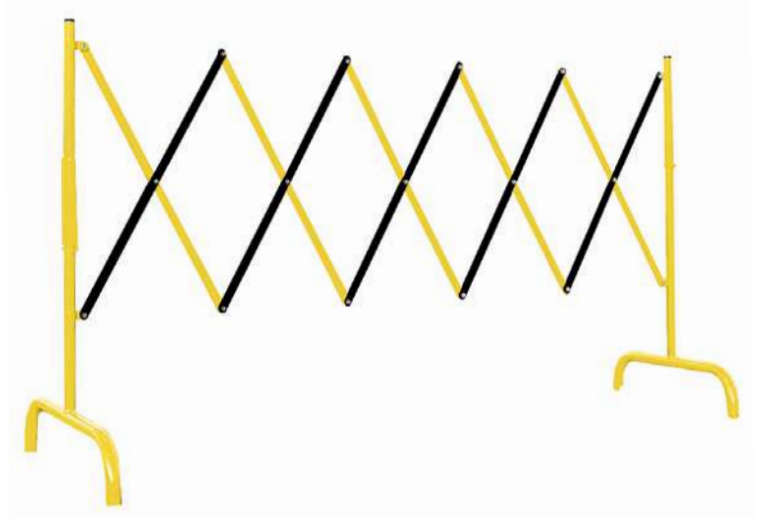

KIT DE POSTES CON CADENA

Señalización temporal, tanto en el interior como en el exterior de una zona que se debe aislar provisionalmente.

Altura: 900 mm.

Estructura: dos postes de plástico rojos y blancos o amarillos y negros, colocados sobre una base de caucho negro ø 350 mm para conseguir una excelente estabilidad.

Cadena: 2,5 m bicolor, ø 8 mm.

Kit rojo y blanco (el par)	111380
----------------------------	--------

Kit amarillo y negro (el par)	111381
-------------------------------	--------



POSTE CON CINTA

Un equipamiento móvil para el control de multitudes en interior.

Altura: 1000 mm.

Estructura: poste de acero ø 63 mm colocado sobre una base de mármol recubierta con tapa decorativa.

Acabado: acero inox o negro.

Cinta: negra, longitud 2 m.

Cabeza: equipada con 3 fijaciones para una modularidad máxima.

Pilona de acero inox, cinta negra	111390
-----------------------------------	--------

Pilona de acero acabado en negro, cinta negra	111393
-----------------------------------------------	--------



PILONA DE PROTECCIÓN

Una solución robusta para proteger cualquier instalación o señalar espacios para peatones.

Tres diámetros: 90, 114 o 168 mm.

Altura: 1000 mm.

Tubo de acero: 3 mm de espesor con un tapón bombeado soldado.

Acabado: acero galvanizado o pintado sobre zinc según nuestros colores (ver página 10) o RAL 1021 y bandas negras pegadas o para pegar.

Fijación: sobre pletina.

Opción: fijación por sellamiento directo (consúltenos).

	Galvanizado	RAL estándar	RAL 1021 + bandas negras pegadas
∅ 90 mm	294350	294662	294352
∅ 114 mm	294391	294663	294396
∅ 168 mm	294677	294676	294679

Opción kit de adhesivos	-	213272	-
-------------------------	---	--------	---

NOVEDAD



■ Ref. 294676

■ Ref. 294396

■ Ref. 294350



Solución económica: elige nuestro poste de RAL 1021 y el kit bandas negras para pegar uno mismo.

PROTECCIÓN AL SUELO

NOVEDAD

Colocada en los pasillos, esta barra protege las instalaciones y a los peatones. Su diámetro de 76 mm garantiza una buena visibilidad.

Dos longitudes: 750 o 1800 mm.

Altura: 84 mm.

Tubo de acero: ∅ 76 mm, espesor 3 mm.

Acabado: acero galvanizado o pintado sobre galva RAL 1021 y bandas negras pegadas o para pegar.

Fijación: sobre pletinas.

	Galvanizado	RAL 1021	RAL 1021 + bandas negras pegadas
Long. 750 mm	207917	207918	213918
Long. 1800 mm	207909	207910	213910

Opción kit adhesivos	-	213271	-
----------------------	---	--------	---

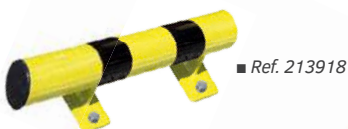

■ Ref. 213918



■ Ref. 207910

PASACABLES

Indispensable para proteger los cables del paso de los vehículos o de los peatones.

PASACABLES - 3 CABLES

Pasacables de alta resistencia para cables de un diámetro máximo de 55 mm.

Resistencia: hasta 10 toneladas por eje.

Longitud: 900 mm.

Ancho: 585 mm.

Altura en el centro: 75 mm.

Módulo principal: caucho macizo tintado en negro.

Cubierta: de plástico amarillo tintado en la masa.

Fijación: al suelo mediante 4 pernos (no suministrados).

Pasacables	111576
------------	--------

Opción pernos de expansión	111566
----------------------------	--------

PASACABLES - 2 CABLES

Pasacables para cables de un diámetro máximo de 30 mm.

Resistencia: hasta 6 toneladas por eje.

Longitud: 1000 mm.

Ancho: 250 mm.

Altura en el centro: 50 mm.

Módulo principal: caucho macizo tintado en negro.

Cubierta: de plástico amarillo tintado en la masa.

Opción: curva de 45° disponible.

Fijación: al suelo.

Pasacables	111580
------------	--------

Curva de 45°	111577
--------------	--------

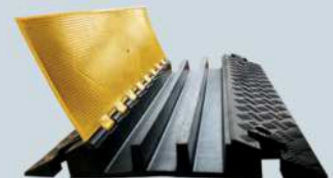
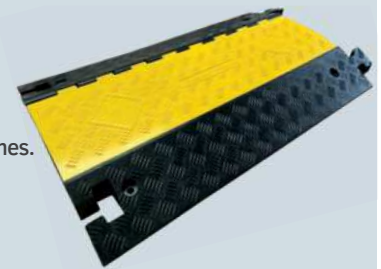

■ Ref. 111580

ESPEJOS HEMISFÉRICOS SEMIESFERA HORIZONTAL



Los espejos hemisféricos horizontales están pensados para ser instalados desde el techo. En las fábricas y almacenes, permiten el control de los cruces.

Fijación: se cuelgan del techo mediante 4 cadenas de 1 m cada una (suministradas).

Calidad PMMA: la óptica PMMA ofrece una calidad de visión con una nitidez de imagen óptima. Es resistente, pero no irrompible.

Calidad policarbonato: la óptica de policarbonato es irrompible y tiene una clasificación de reacción al fuego M1. Está perforada, de modo que permite el desagüe del agua de los sistemas de extinción automática (sprinkler).

PMMA
Garantía
2 años

Policarbonato
Garantía
5 años

Distancia máxima del usuario al espejo	Óptica	Calidad PMMA®	Calidad policarbonato
8 m	ø 660 mm	3660	3660 PC
10 m	ø 800 mm	3680	3680 PC
15 m	ø 1150 mm	3695	3695 PC



■ Ref. 3695

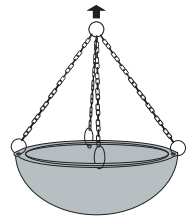

■ A colgar

Control de cuatro direcciones

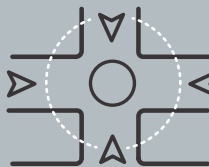

visión a **360°**



Ref. 3695 PC

1/2 esfera horizontal en policarbonato con perforación para facilitar la evacuación del agua de los sistemas de extinción automática (sprinkler).



Ref. 3680

ESPEJOS HEMISFÉRICOS SEMIESFERA VERTICAL

Los espejos semiesféricos murales, diseñados para el control de 3 direcciones, mejoran la circulación de las personas y de las máquinas en los edificios.

Fijación: los espejos semiesféricos verticales se atornillan a pared mediante los tacos y tornillos suministrados.

Calidad Polymir®: la óptica Polymir® imagen nítida, sin ninguna deformación. Es irrompible, indeformable, resistente a los golpes y lleva un tratamiento de superficie anti-UV.

Distancia máxima del usuario al espejo	Óptica	Calidad Polymir®
8 m	ø 570 mm	56-57
10 m	ø 800 mm	56-80
12 m	ø 1140 mm	56-114



■ Ref. 56-80

VIALUX

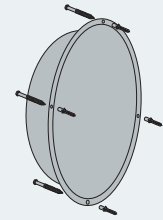

■ A pared

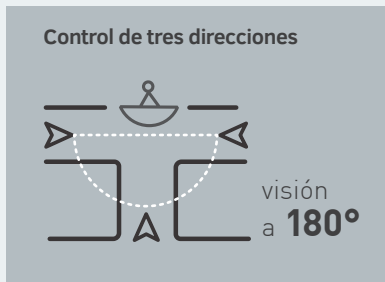

ESPEJOS HEMISFÉRICOS 1/4 DE ESFERA

Los espejos 1/4 de esfera de fijación mural, diseñados para el control de 3 direcciones, facilitan la circulación de las personas y de las máquinas en interiores.

Fijación: los espejos 1/4 de esfera verticales son de fijación mural mediante tacos y tornillos suministrados.

Calidad Polymir®: la óptica Polymir® imagen nítida, sin ninguna deformación. Es irrompible, indeformable, resistente a los golpes y lleva un tratamiento de superficie anti-UV.

Calidad PMMA: la óptica PMMA ofrece una calidad de visión con una imagen nítida. Es resistente, pero no irrompible.

Distancia máxima del usuario al espejo	Óptica	Polymir	PMMA
		Calidad Polymir®	Calidad PMMA®
8 m	ø 570 mm	51-57	-
8 m	ø 660 mm	-	1960
10 m	ø 800 mm	51-80	1980
13 m	ø 1140 mm	51-114	-
15 m	ø 1150 mm	-	1995



■ 1/4 de esfera, calidad Polymir®. Para pasillos estrechos.

VIALUX



■ 1/4 de esfera, calidad PMMA. Para pasillos anchos.

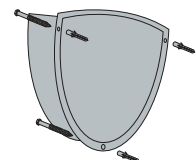

■ A pared

ESPEJOS CON MARCO ROJO Y BLANCO



La finalidad de los espejos con marco rojo y blanco es la de garantizar mayor visibilidad y seguridad. El marco blanco, equipado con adhesivos retrorreflectantes rojos, garantiza una perfecta visibilidad del espejo.

Marco: de resina termoplástica, tratada y testada anti-UV para evitar la formación de grietas y el amarilleamiento. Bandas adhesivas retrorreflectantes rojas duraderas y de alta calidad. Los marcos de los espejos Polymir®/P.A.S® ø 800 y 900 mm son de ABS/PMMA.

Fijación: nuestros espejos Polymir® y P.A.S® se suministran con una fijación de acero galvanizado para paredes, postes redondos (ø 60 a 90 mm) y postes rectangulares (60 x 80 mm u 80 x 80 mm). Permite un ajuste preciso de la posición del espejo. Esta fijación resiste vientos de hasta 183 km/h.



Calidad Polymir®: la óptica Polymir® imagen nítida, sin ninguna deformación. Es irrompible, indeformable, resistente a los golpes y lleva un tratamiento de superficie anti-UV. Garantía 3 años.

Calidad P.A.S®: la óptica P.A.S® cuenta con, además de la calidad Polymir®, un tratamiento antirrayaduras y antiestático para ofrecer una garantía adicional de 2 años.

Accesorios: película de calentamiento antiescarcha/antivaho. Postes disponibles para todos los modelos.



■ Ref. 946

Distancia máxima del usuario al espejo	Óptica	Marco	 Calidad Polymir®	 Calidad P.A.S.®
9 m	600 x 400 mm	680 x 500 mm	554	956
11 m	ø 600 mm	ø 750 mm	546	946
20 m	800 x 600 mm	950 x 750 mm	556	958
20 m	ø 800 mm	ø 960 mm	548	948
25 m	ø 900 mm	ø 1100 mm	549	949
30 m	1000 x 800 mm	1150 x 950 mm	558	9510

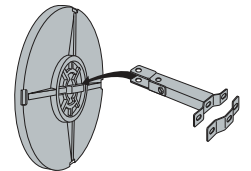

sobre poste/a pared

Control de dos direcciones



Ref. 958

ESPEJOS CON MARCO ROJO Y BLANCO CALIDAD INOX Y ANTIESCARCHA/ANTIVAHO

La finalidad de los espejos rojos y blancos de acero inoxidable es dar una mayor visibilidad y seguridad. Se han diseñado para resistir las condiciones climáticas más desfavorables: entorno salino, alta montaña, contaminación química... La versión antiescarcha/antivaho, desarrollada por VIALUX® no requiere ninguna conexión eléctrica.

Marco: el marco de PVC expandido tiene un tratamiento anti-UV para evitar la formación de grietas y el amarilleamiento. Las bandas adhesivas retrorreflectantes rojas son duraderas y de alta calidad.

Fijación: suministrado con una fijación de acero galvanizado para paredes, postes redondos (Ø 76 a 90 mm) y postes rectangulares (60 x 80 mm u 80 x 80 mm).

Instalación: los espejos INOX deben instalarse solo sobre postes de acero.

Calidad Inox: la óptica de acero inoxidable, irrompible y protegida frente a los UV, garantiza una gran duración. La precisión del pulido asegura una calidad de imagen incomparable.

Calidad Inox antiescarcha/antivaho: la óptica de acero inoxidable está equipada con un sistema exclusivo para desempañar el vaho y eliminar el hielo sin instalación eléctrica.

El espejo equipado con este sistema **requiere exposición al sol**, su funcionamiento no será óptimo si se pega contra una pared o si no está constantemente en un área sombreada.

Accesorios: postes disponibles para todos los modelos.



■ Ref. 846 AB

Distancia máxima del usuario al espejo	Óptica	Marco	acero inoxidable Garantía 10 años	acero inoxidable Garantía 10 años	DISPOSITIVO antivaho antiescarcha Garantía 6 años
			Calidad Inox	Calidad Inox antihielo/antivaho	
9 m	600 x 400 mm	750 x 500 mm	854	854 AB	
11 m	Ø 600 mm	Ø 790 mm	846	846 AB	
20 m	800 x 600 mm	956 x 756 mm	856	858 AB	
20 m	Ø 800 mm	Ø 1000 mm	848	848 AB	
30 m	Ø 1000 mm	Ø 1200 mm	886	886 AB	

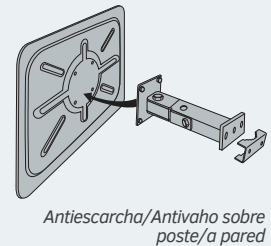
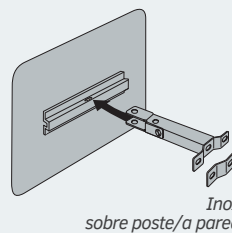

Control de dos direcciones



ESPEJO ANTIESCARCHA/ANTIVAHO - Dispositivo 2 en 1

La función antivaho del espejo VIALUX® impide la formación de vaho independientemente de la temperatura o de la humedad del lugar donde se encuentre el espejo. La función antiescarcha del espejo VIALUX® resiste a temperaturas que van hasta -20 °C. El espejo libera el calor almacenado durante el día para evitar la formación de escarcha.



ESPEJOS CON MARCO AMARILLO Y NEGRO



La finalidad de los espejos VIALUX® con marco amarillo y negro es la de garantizar mayor visibilidad y seguridad en zonas industriales. Sus colores llamativos destacan y aportan mayor visibilidad al espejo.

Marco: el marco de resina termoplástica y sus bandas adhesivas son duraderas y de alta calidad.

Fijación: de acero galvanizado para paredes, postes redondos (Ø 60 a 90 mm) y postes rectangulares (60 x 80 mm u 80 x 80 mm). Permite un ajuste preciso de la posición del espejo.



Calidad Polymir®: la óptica Polymir® imagen nítida, sin ninguna deformación. Es irrompible, indeformable, resistente a los golpes y lleva un tratamiento de superficie anti-UV. Garantía 3 años.

Calidad P.A.S.®: la óptica P.A.S.® cuenta con, además de la calidad Polymir®, un tratamiento antirrayaduras y antiestático para ofrecer una garantía adicional de 2 años.

Accesorios: película de calentamiento antiescarcha/antivaho. Postes disponibles para todos los modelos.



■ Ref. 586

Distancia máxima del usuario al espejo	Óptica	Marco		
			Calidad Polymir®	Calidad P.A.S.®
9 m	600 x 400 mm	680 x 500 mm	584	984
11 m	Ø 600 mm	Ø 750 mm	586	986
20 m	800 x 600 mm	950 x 750 mm	588	988

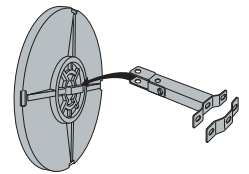

sobre poste/a pared

Control de dos direcciones



Ref. 988

ESPEJOS PARA ENTORNOS DESFAVORABLES

Estos espejos de acero inoxidable (óptica y parte trasera) se adaptan perfectamente a las instalaciones industriales con altas temperaturas. Resisten temperaturas hasta los 400 °C. Sin marco, ni junta: son indeformables y fáciles de limpiar.

Fijación: de acero galvanizado para paredes y postes de 60 a 90 mm de sección.

Calidad Inox: la óptica de acero inoxidable es irrompible y duradera. La precisión del pulido asegura una calidad de imagen incomparable.

Distancia máxima del usuario al espejo	Óptica	Calidad Inox
9 m	600 x 450 mm	814
11 m	∅ 600 mm	816
20 m	800 x 600 mm	828

Estos espejos también están disponibles con fijación de acero inoxidable, especialmente diseñada para las industrias agroalimentarias.



■ Ref. 816

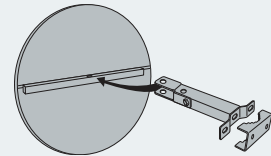

sobre poste/a pared

acero inoxidable
Garantía 2 años



Ref. 828



Ref. Vumax 3

P.A.S.
5 años Garantía

RETROVISOR PARA CARRETILLAS ELEVADORAS VUMAX 3

El retrovisor Vumax 3, indispensable para que la circulación en las instalaciones industriales y en las obras sea segura, se adapta tanto delante como detrás de la carretilla elevadora.

Fijación: mediante placa para una instalación sin perforación. La rótula permite orientarlo en todas las direcciones.

Calidad P.A.S.®: las ópticas ABS cromadas también se benefician de la calidad Polymir®, con un tratamiento adicional antirayaduras y antiestático con 5 años de garantía.

Distancia máxima del usuario al espejo	Óptica	Referencia
1 m	225 x 40 x 120 mm	Vumax 3

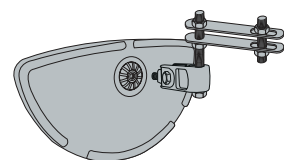

BARRERA EXTENSIBLE DE ACERO ROJO Y BLANCO

Altura: 1000 mm.
 Extensible: hasta 3000 mm.
 Postes: ø 25 mm, soportes ø 30 mm.
 Montaje: mediante remaches.
 Acabado: lacado en rojo y blanco sobre acero bruto.

Referencia 100100



BARRERA EXTENSIBLE CON SISTEMA DE ALMACENAMIENTO INTEGRADO

Gracias a su dispositivo de almacenamiento y sus asas, esta barrera extensible es portátil con un volumen mínimo.

Altura: 1100 mm.
 Ancho: extensible hasta 2200 mm.
 Estructura: PVC.
 Fijación: cada extremo puede rellenarse con arena o agua para aumentar la estabilidad.

Referencia 100101



BARRERA DE ALCANTARILLADO EXTENSIBLE DE ACERO

Es rápida de instalar, sólida y visible, y previene a los usuarios del peligro con eficacia.

Altura: 1000 mm.
 Superficie: cubre hasta 1 m² en el suelo.
 Acabado: lacado en rojo y blanco sobre acero bruto.

Referencia 100120



BARRERA ECO OBRAS PÚBLICAS

Ligera y manejable, la barrera económica indicada para las obras temporales.

Estructura: tubo de acero Ø 22 mm, espesor 1,2 mm, equipado con 6 tiras reflectantes blancas y una placa de identificación.

Acabado: pintado en rojo sobre acero bruto.

Referencia	100510
------------	--------

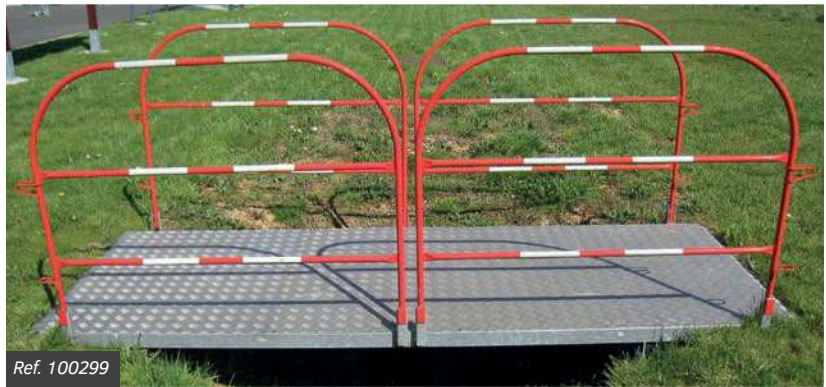
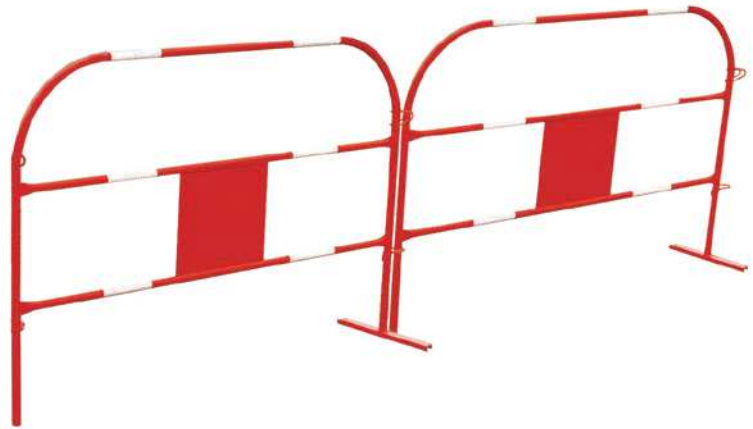

PASARELA TP

Indispensable para el paso de trinchera con total seguridad durante las obras. Las barandillas están fabricadas con barreras articuladas plegables para facilitar el transporte y están provistas de ganchos para poder acoplarse a las barreras Eco TP.

Ancho: 1000 mm.

Zona de paso: de aluminio antideslizante.

Suministrado: con anillas de manipulación.

Acabado: barandillas lacadas en rojo y reflectores blancos.

Límites de uso:

- Pasarela de 2 m: 300 kg.
- Pasarela de 3 m: 500 kg.

Long. 1982 mm	100300
---------------	--------

Long. 2982 mm	100299
---------------	--------

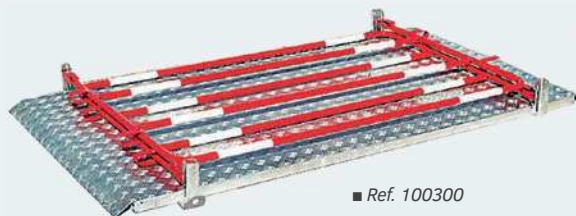

SOPOORTES
PARA BANDERAS
Y MATERIAL
ELECTORAL
& PROTECCIÓN
SANITARIA

EQUIPAMIENTOS
REGLAMENTARIOS
& INSTITUCIONALES





índice

	SOPORTES PARA BANDERAS	Banderas	192
		Mástiles de banderas.	192
	PANELES ELECTORALES	Clásica	193
		Eco	193
	CABINAS ELECTORALES	Estándar	194
		Para personas con movilidad reducida	194
	URNAS ELECTORALES	Reglamentaria	195
	PROTECCIÓN SANITARIA	Pressgel®	196
		Mamparas	197

BANDERA UNIÓN EUROPEA

Material: poliéster 3 hilos, 115 g/m², resistencia al desgarro.
Sistema de enganche: anillas de nailon con correa de refuerzo.

	Anch. 60 x alt. 90 cm	Anch. 80 x alt. 120 cm	Anch. 100 x alt. 150 cm	Anch. 120 x alt. 180 cm	Anch. 150 x alt. 225 cm	Anch. 200 x alt. 300 cm
Unión Europea	528152	528153	528154	528155	528156	528157



MÁSTIL DE ALUMINIO

Mástil cilíndrico: ø 76 mm de aluminio extruido lacado en blanco, realizado en una o dos partes con manguito de conexión de aluminio moldeado acanalado ø 69 mm.

Accesorios estándar: un cabezal decorativo blanco ø159 mm, un tope blanco, una driza, una tapa para el sellamiento decorativa de aluminio moldeado.

Fijación: base clásica saliente para sellamiento o base con pieza de sujeción (opcional).

Sistema antihurto: el mástil está disponible en versión antihurto, compuesto por una caja de plástico con 2 llaves, cuña de bloqueo, contrapeso y polea.

	Mástil con tope externo	Mástil con sistema antihurto interno	Tamaño de bandera recomendado
Alt. 4 m (1 sección)	528500	528501	De 60 x 90 a 80 x 120 cm
Alt. 6 m (1 sección)	528510	528511	De 80 x 120 a 100 x 150 cm
Alt. 8 m (2 secciones)	528520	528521	De 120 x 180 a 150 x 225 cm
Alt. 10 m (2 secciones)	528530	528533	De 150 x 225 a 200 x 300 cm
Opción pieza de sujeción para ø 76		528550	

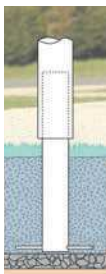

Base clásica

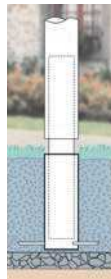

Base clásica con opción pieza de sujeción



Accesorios estándar



Sistema antihurto



■ Ref. 528500

PANEL ELECTORAL CLÁSICO

Un modelo robusto que ofrece una superficie de información optimizada. Su sistema de enganche permite una instalación en línea o en triángulo.

Altura total: 2300 mm.

Instalación: mediante enganche en línea o en triángulo.

Dos dimensiones de los paneles informativos:

- Para un candidato, altura 1700 x ancho 1000 mm (una placa de numeración).
- Para dos candidatos, altura 1700 x ancho 1500 mm (dos placas de numeración).

Estructura:

- Tubo redondo de acero \varnothing 35 mm.
- Chapa 12/10° galvanizada en caliente.

Opciones:

- Patas extraíbles.
- Piezas de sujeción para sellar (altura 180 mm) con tapón obturador para evitar la acumulación de tierra o de polvo tras la retirada de los paneles.
- Plataforma hormigón.



■ Ref. 205010

■ Ref. 205000 + 205020

Panel Clásico - 1 candidato	205000
-----------------------------	--------

Panel Clásico - 2 candidatos	205010
------------------------------	--------

Opciones

Patatas extraíbles para tubo \varnothing 35 mm	205020
--------------------------------------------------	--------

Pieza de sujeción para tubo \varnothing 35 mm	204287
-------------------------------------------------	--------

Plataforma hormigón	205029
---------------------	--------



Ref. 205010

PANEL ELECTORAL ECO

Este modelo económico ofrece una excelente relación calidad-precio, a la vez que respeta las modalidades de información del código electoral.

Altura total: 2100 mm.

Dos dimensiones de los paneles informativos:

- Para un candidato, altura 1250 x ancho 700 mm (una placa de numeración).
- Para dos candidatos, altura 1250 x ancho 1400 mm (dos placas de numeración).

Estructura:

- Tubo cuadrado Sendzimir 30 x 30 mm.
- Chapa 10/10° galvanizada en caliente.

Opciones:

- Patas extraíbles.
- Piezas de sujeción para sellar (altura 180 mm) con tapón obturador para evitar la acumulación de tierra o de polvo tras la retirada de los paneles.
- Plataforma hormigón.



■ Ref. 205013 + 205021

■ Ref. 205012 + 205021

Panel Eco - 1 candidato	205012
-------------------------	--------

Panel Eco - 2 candidatos	205013
--------------------------	--------

Opciones

Patatas extraíbles para tubo 30 x 30 mm	205021
-----------------------------------------	--------

Pieza de sujeción para tubo 30 x 30 mm	204286
----------------------------------------	--------

Plataforma hormigón	205029
---------------------	--------

CABINA ELECTORAL ESTÁNDAR

Dimensiones: 800 x 800 mm.

Estructura: acero 20 x 20 mm lacado en marrón y paneles laterales de chapa lacada en beige.

Cortinas: de algodón crudo opaco; clasificación de reacción al fuego M1 "no inflamable".

Cabinas complementarias: posibilidad de conectar a la cabina inicial una o varias cabinas complementarias.

Mesita: ajustable en altura y situada en frente.

Almacenamiento: en horizontal, a media altura en la caja de cartón original.

Accesibilidad: sin barra de junta para mayor seguridad.

Cabina inicial	205101
Cabina complementaria	205111



■ Ref. 205101+205111



Montaje y desmontaje sencillo y rápido en tan solo 5 minutos.

CABINA ELECTORAL PARA PERSONAS CON MOVILIDAD REDUCIDA

Dimensiones específicas: ancho 1000 x profundidad 1300 mm.

Estructura: acero 20 x 20 mm lacado en marrón y paneles laterales de chapa lacada en beige.

Cortinas: algodón crudo opaco; clasificación de reacción al fuego M1 "no inflamable".

Mesita: ajustable en altura y situada en frente.

Almacenamiento: en horizontal, a media altura en la caja de cartón original.

Accesibilidad: sin barra de junta para una mayor accesibilidad.

Señalización PMR: suministrada.

Referencia	205122
------------	--------

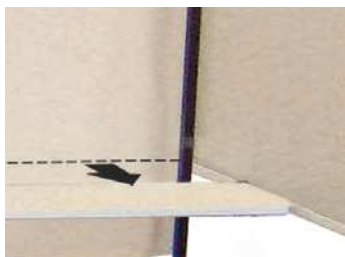

Mesita ajustable



URNA ELECTORAL REGLAMENTARIA

Las urnas PROCITY® son completamente transparentes y tienen dos cerraduras distintas.

Estructura: aluminio anodizado, caras transparentes de PMMA.

Capacidades:

- Hasta 800 papeletas; longitud 400 x ancho 400 x altura 320 mm.
- Hasta 1200 papeletas; longitud 400 x ancho 400 x altura 420 mm.
- Hasta 1600 papeletas; longitud 400 x ancho 400 x altura 520 mm.

Seguridad del escrutinio:

- Contador mecánico con solapa de seguridad.
- Ruedecilla de puesta a cero en el interior de la tapa.
- Cierre mediante dos cerraduras con llaves distintas, incorporadas a la tapa para evitar los candados.

Manipulación fácil:

- Asas laterales.
- Tapa completamente extraíble: vaciar la urna resulta muy fácil durante el recuento.

Almacenamiento y protección contra el polvo: almacenamiento rápido y estable en su embalaje de origen ergonómico (asas de manipulación).

Hasta 800 papeletas	527100
Hasta 1200 papeletas	527110
Hasta 1600 papeletas	527112



Ref. 205101 + 205111



Ref. 527110

DISPENSADOR DE GEL HIDROALCOHÓLICO PRESSGEL®

NOVEDAD

Proporcione gel hidroalcohólico en lugares con afluencia de público con la finalidad de evitar la propagación del Covid-19. Oficinas, colegios, centros comerciales, empresas, restaurantes, etc...

Estructura: acero.

Apertura: puerta frontal basculante.

Cierre: sistema anti-robo con llave triangular de 8.

Uso: interior o exterior, 100% mecánico con palanca de empuje en altura.

Acabado: bicolor blanco (RAL 9010) y azul (RAL 5017) o pintura sobre galvanizado según nuestra gama de colores (ver página 10).

Opcional: adhesivos PRESSGEL® a pegar, brida para fijación sobre poste cuadrado 80 x 80 mm, brida para fijación sobre poste redondo ø 76 mm.

MODELO SOBRE PLETINA

Altura : 1148 mm.

Fijación: pletina autoportante (con agujeros, posibilidad de anclar al suelo).

Capacidad de almacenaje: dos botellas adicionales (alt. 300 mm).

MODELO PARA FIJAR A PARED/SOBRE POSTE

Altura : 650 mm.

Fijación: en vertical, mediante 3 tornillos (no incluidos).

Capacidad de almacenaje: 1 botella adicional (alt. 300 mm).

PRESSGEL® fijación al suelo 206707

PRESSGEL® para fijar a pared / sobre poste 206708

Opciones

Adhesivos PRESSGEL® a pegar 206709

Brida para fijación sobre poste cuadrado 80x80 mm 206715

Brida para fijación sobre poste redondo ø 76 mm 206716



Ref. 206708 + 206709

LO
+
DESTACADO

La palanca y la puerta basculante del PRESSGEL® lo convierten en un producto totalmente adaptado para un uso en el exterior.

Acceda al video del producto



Ref. 206707 + 206709 + 151HGP

MAMPARAS DE PROTECCIÓN EN PLEXIGLASS

NOVEDAD

VIALUX

La mampara VIALUX® en PSAI ha sido fabricada para proteger al personal de establecimientos y oficinas contra los riesgos de contaminación. Esta pantalla de protección se instala sobre mesas y mostradores protegiendo así de virus y bacterias.

3 modelos: 3 medidas distintas en función del lugar a proteger.
Apertura: los modelos sobre pies tienen una apertura de lg.300 x alt.110mm.
PMMA: plexiglass de 4 mm de grosor (mamparas sobre pies) y de 2 mm de grosor (mampara para colgar), resistente y fácil de limpiar.
Fácil de montaje y fijación: 2 modelos sobre pies y 1 modelo para colgar (cadenas de 1 m incluidas).

Pequeño modelo sobre pies	lg. 600 x alt. 650 mm	136HGP
Grande modelo sobre pies	lg. 900 x alt. 650 mm	139HGP
Modelo colgante	lg. 900 x alt. 600 mm	149HGP

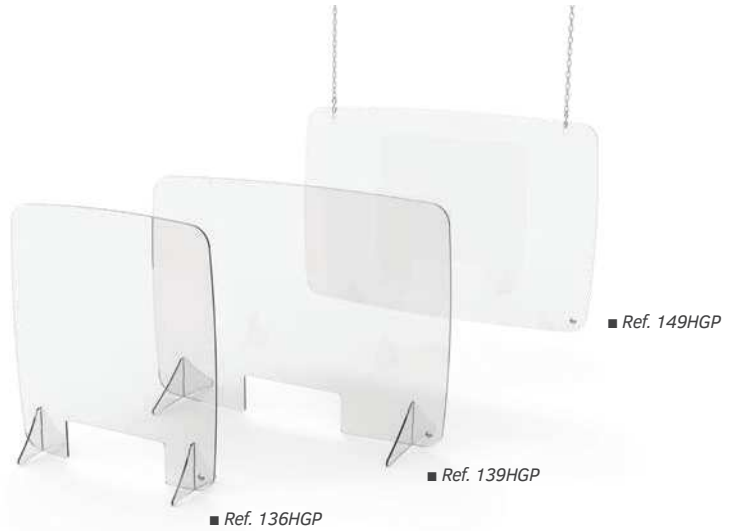

PMMA
Garantía 2 años



MAMPARAS DE PROTECCIÓN EN VIDRIO SÉCURIT®

NOVEDAD

La mampara de protección de VIALUX® ha sido fabricada con el objetivo de proteger al personal ante contaminaciones. El vidrio se puede montar en posición alta o en posición baja.

2 medidas diferentes disponibles: lg 680 mm o lg 1050 mm.
Posición alta: su función es la de proteger al personal de mostrador y a su vez, gracias a su altura de 11 centímetros desde el soporte base, permite poder pasar documentos o dinero con facilidad.
Posición baja: su función es la de proteger a los trabajadores de oficinas en sus escritorios, salas de reuniones, etc.) Su vidrio está fabricado a ras del soporte base para una total protección
Vidrio: vidrio templado de seguridad Securit® de 4 mm de espesor.
Fijación: vidrio a montar sobre bases en inox cepillado (tornillería suministrada).

Pequeño modelo	lg. 680 mm	150HGP
Grande modelo	lg. 1050 mm	151HGP

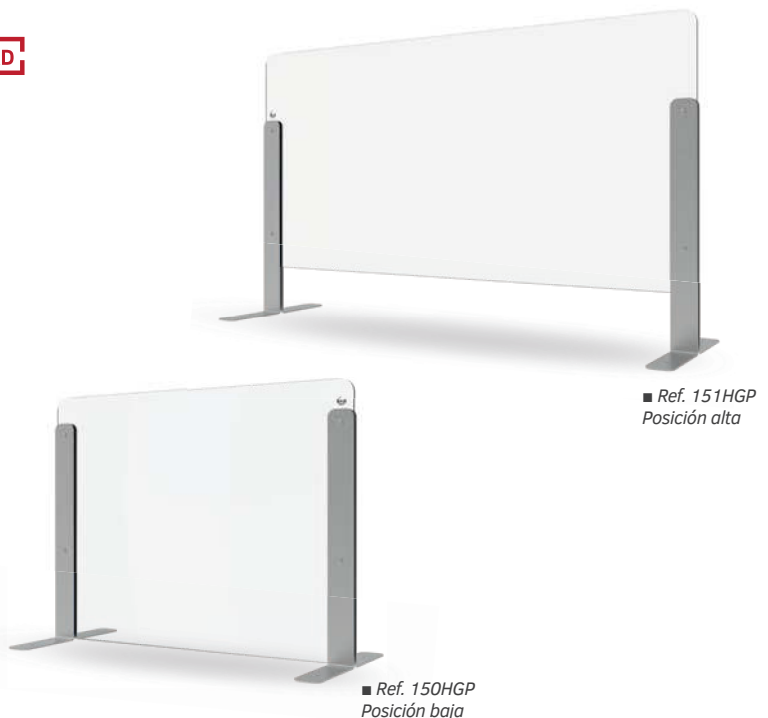

index

ACONDICIONAMIENTO URBANO 14

Arco simple y reforzado	25
Bolardo Agora	37
Bolardo antialunizaje	39
Bolardo Barcelona	35
Bolardo City	36
Bolardo Inox	34
Bolardo retráctil	38
Captafaro retrorreflectante de vidrio	41
Captafaro solar cubierta de aluminio	41
Captafaro solar de aluminio	41
Captafaro solar redondo de policarbonato	41
Cojín "Berlinés"	40
Forro de amovilidad "cerradura"	36
Kit de extracción para vallas Serrubloc®	24
Pilona "Bombero" abatible	33
Pilona "Bombero" fija	33
Pilona "especial escuela" Cruce	23
Pilona abatible Solibloc®	32
Pilona Agglo.....	29
Pilona con cadenas	28
Pilona Conviviale®	29
Pilona Cruce	27
Pilona de gran visibilidad.....	30
Pilona extraíble Primabloc®	33
Pilona inclinable Amortichoc®	32
Pilona Provincia	26
Separador de carriles	40
Sistema de amovilidad bloqueable.....	31
Sistema de amovilidad Serrubloc® 21	31
Sistema de amovilidad simple.....	31
Sistema de extracción para bolardo agora Serrubloc® 21	37
Valla "especial escuela" Conviviale®	23
Valla "especial escuela" Línea	23
Valla Carrefour	21
Valla con barrotes	25
Valla Conviviale® estándar	17
Valla Línea	20
Valla Orléans	22
Valla Pagoda	22
Valla pasamanos Héritage	17
Valla pasamanos Lisboa	16
Valla pasamanos Venecia	18
Valla Provincia	19
Valla Rombo	21
Valla Trio	20

MARQUESINAS DE AUTOBÚS..... 44

Asiento semisentado Conviviale®	59
Asiento semisentado Estoril	59
Asiento semisentado Kub.....	59
Asiento semisentado Oslo	59
marquesina Bóveda.....	54
Marquesina Conviviale®	50
Marquesina Kub.....	46
Marquesina Milán.....	52
Marquesina Provincia.....	56
Marquesina Venecia	48
Tótem de parada de autobús Conviviale®	58
Tótem de parada de autobús Milán.....	58

SOLUCIONES PARA BICICLETAS & MOTOS . 60

Aparcabicicletas 16 plazas	66
Aparcabicicletas Clip ø 50 mm y ø 60 mm.....	68
Aparcabicicletas con soportes a diferentes alturas.....	64
Aparcabicicletas Conviviale®	63
Aparcabicicletas Eco	65
Aparcabicicletas Kub.....	67
Aparcabicicletas Lisboa	70
Aparcabicicletas Mercure	63
Aparcabicicletas modular Infinite	65
Aparcabicicletas Optimum.....	64
Aparcabicicletas Provincia.....	62
Aparcabicicletas Provincia Clásica.....	71
Aparcabicicletas Silaos®	70
Arco para bicicletas Milán	67
Arco para bicicletas Provincia Tradición	71
Arco para bicicletas reforzado y simple.....	69
Arco Provincia.....	66
Barandilla sujetamotos	72
Refugio Conviviale®	74
Refugio para bicicletas Bóveda "M" con cerramientos de policarbonato	78
Refugio para bicicletas Bóveda "M" con cerramientos de vidrio	79
Refugio para bicicletas Bóveda "XXL".....	81
Refugio para bicicletas Eco	73
Refugio para bicicletas Milán	75
Refugio para bicicletas Provincia	76
Refugio para bicicletas Semiluna.....	77
Refugio para bicicletas y motos Bóveda "L"	80
Refugio para bicicletas y motos Bóveda "L" con puerta.....	82
Refugio para bicicletas y motos Bóveda "XL" con puerta.....	83
Soporte mural orientable o fijo	65
Soporte para patinetes	72

VITRINAS Y PANELES INFORMATIVOS..... 84

Entrada de ciudad Provincia.....	101
----------------------------------	-----

Entrada de ciudad Venecia	101
Marco "Eco-clic" - espesor 12 mm.....	105
Rejilla de exposición	105
Tablones de anuncio urbano.....	98
Vitrina "Allure" - espesor 30 mm.....	102
Vitrina "Media" - espesor 40 mm.....	104
Vitrina 1000 - espesor 75 mm	92
Vitrina 2000 - espesor 75 mm	94
Vitrina Clásica - espesor 58 mm.....	88
Vitrina corredera "Allure" espesor 34 mm.....	103
Vitrina corredera "Clásica" espesor 60 mm.....	103
Vitrina de aluminio y madera espesor 30, 58, 75 mm.....	100
Vitrina de información Vega.....	100
Vitrina Edge - espesor 54 u 80 mm.....	90
Vitrina Provincia - 75 mm de espesor.....	96
Vitrina Temática - espesor 30 mm.....	101
Vitrina Tradición - espesor 30 mm.....	86
Vitrina ultraplana "Eco 100" espesor 18 mm.....	104

ESPACIOS VERDES 106

Alcorque Silaos®	143
Alcorque Venecia	143
Arcos para parterres.....	141
Banco alrededor del árbol Silaos® infantil ..	122
Banco alrededor del árbol Silaos®	110
Banco Aubel	115
Banco Conviviale®	119
Banco Estoril.....	118
Banco Lublin.....	115
Banco Mora	115
Banco Mora infantil.....	123
Banco Oslo.....	117
Banco Pagoda.....	116
Banco Riga.....	114
Banco Silaos®	108
Banco Venecia	112
Banco y banqueta Silaos® infantil	123
Banco y silla Silaos® especial tercera edad	111
Banqueta Conviviale®	119
Banqueta Estoril.....	118
Banqueta Oslo	117
Banqueta Pagoda	116
Banqueta Riga.....	114
Banqueta Silaos®	109
Banqueta Venecia.....	112
Barra de bordura.....	141
Conjunto de picnic Silaos®.....	120
Corsé para árbol ø 250 mm y ø 450 mm	142
Cubrecontenedores modulable	135

Jardinera colgante	140	Espejo de aparcamiento 103 ESP.....	162	Espejos con marco amarillo y negro.....	186
Jardinera sobre vallas urbanas.....	140	Espejo de aparcamiento Vumax	162	Espejos con marco rojo y blanco.....	184
Macetero para palmeras Kub■.....	138	Espejos multitusos calidad Inox y sistema		Espejos con marco rojo y blanco	
Macetero para palmeras Olbia.....	139	antiescarcha/antivaho.....	161	calidad Inox y antiescarcha/antivaho	185
Macetero para palmeras Provincia	136	Espejos multiusos con marco blanco	163	Espejos hemisféricos 1/4 de esfera	183
Macetero para palmeras Sarlat	138	Estribo de protección ø 35 y ø 60 mm.....	158	Espejos hemisféricos semiesfera	
Macetero para palmeras Silaos®	137	Horquilla de protección ø 60 mm		horizontal.....	182
Macetero para palmeras Venecia.....	139	y ø 50 mm	159	Espejos hemisféricos semiesfera vertical ...	183
Mesa de picnic Riga	121	Kit de fijación para señal de tráfico	147	Espejos para entornos desfavorables	187
Mesa de picnic Sevilla.....	121	Limitador de altura	148	Horquilla y piona ø 50 mm.....	177
Mesa de picnic Silaos® infantil	122	Marquesina cajero Bóveda.....	164	Kit de postes con cadena.....	180
Papelera Alcalá - 40 o 90 litros	128	Marquesina cajero Conviviale®	164	Pasacables.....	181
Papelera Cergy - 40 litros.....	129	Marquesina cajero Milán	164	Pasarela TP	189
Papelera Colonia - 60 y 40 litros	124	Pergóla / Paso cubierto Bóveda	165	Piona de protección	181
Papelera Conviviale® - 50 litros.....	128	Pergóla / Paso cubierto Milán	165	Poste con cinta.....	180
Papelera Esterel - 40 litros.....	133	Pórtico Eco giratorio	148	Protección al suelo	181
Papelera Galway - 60 litros.....	133	Pórtico universal fijo	149	Protección de ángulo de caucho sobre	
Papelera Gustavia para reciclado		Pórtico universal giratorio	146	travesaño de acero.....	178
40 litros	132	Protección de ángulo de caucho	156	Retrovisor para carretillas elevadoras	
Papelera Gustavia sobre soporte central		Protección de ángulo de espuma EVA	156	Vumax 3	187
40 litros	133	Reductor de velocidad.....	157	Tope de muelle.....	178
Papelera Gustavia sobre soporte lateral		Reserva de aparcamiento BPE.....	154	SOPORTES PARA BANDERAS Y MATERIAL	
40 litros	132	Reserva de aparcamiento Clásico.....	154	ELECTORAL & PROTECCIÓN SANITARIA ... 190	
Papelera Kub■ - 120 litros	126	Semipórtico giratorio	147	Bandera unión europea	192
Papelera Lofoten - 80 litros.....	127	Tope de aparcamiento de acero	155	Cabina electoral estándar.....	194
Papelera Lofoten V.P.P. - 100 litros.....	127	Tope de aparcamiento de caucho.....	155	Cabina electoral para personas	
Papelera Olbia - 80 litros.....	131	Trazador de líneas M-Markers.....	155	con movilidad reducida	194
Papelera Santiago - 40 litros.....	134	SOLUCIONES PARA FUMADORES 166		Dispensador de gel hidroalcohólico	
Papelera Sevilla - 100 litros	124	Cenicero - Cigarrillo.....	168	Pressgel®.....	196
Papelera Silaos® - 50 litros	125	Cenicero mural cuadrado	169	Mamparas de protección en plexiglass	197
Papelera Valencia - 60 litros	129	Cenicero mural tubo	169	Mamparas de protección	
Papelera Venecia - 120 litros.....	130	Papelera - Cenicero	169	en vidrio Sécurit®	197
Papelera Venecia - 80 litros.....	131	Piona - Cenicero.....	168	Mástil de aluminio.....	192
Papelera Venecia reciclaje - 2 x 60 litros....	130	Piona - Cigarrillo.....	168	Panel electoral Clásico	193
Papelera Vercors - 40 litros.....	134	Refugio para fumadores Bóveda "L"	171	Panel electoral Eco	193
Sujetacontenedores.....	135	Refugio para fumadores Eco	173	Urna electoral reglamentaria	195
Tumbona Silaos®.....	110	Refugio para fumadores Milán	172		
Valla zona de juegos	122	Refugio para fumadores Bóveda "M"	170		
Zona de descanso Kub■.....	113	INDUSTRIA Y OBRAS PÚBLICAS 174			
CONTROL DE ACCESO Y APARCAMIENTO.. 144		Ángulo de protección de chapa	178		
Barrera de acero Ecobar®	160	Arco de protección ø 60 mm.....	176		
Barrera elevadora universal con listón		Barandilla de ángulo con 3 patas.....	179		
de aluminio universal.....	151	Barandilla de ángulo reforzada			
Barrera giratoria	152	con 2 patas	179		
Barrera giratoria Clip.....	152	Barandilla ø 60 mm y ø 50 mm	177		
Barrera giratoria de gran longitud.....	150	Barandilla ø 76 mm.....	176		
Barrera giratoria Decorativa.....	153	Barrera de alcantarillado extensible			
Barrera giratoria universal.....	150	de acero	188		
Barrera Selectiva.....	153	Barrera eco obras públicas	189		
Barrera universal elevable.....	151	Barrera extensible con sistema			
Barrera universal giratoria "XL"	150	de almacenamiento integrado.....	188		
Cojín reductor de velocidad modulable.....	157	Barrera extensible de acero			
Corsé de protección	158	amarillo y negro	180		
		Barrera extensible de acero rojo y blanco ...	188		

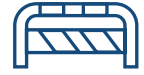

www.procity-spl.es

- | Mobiliario urbano
- | Protección industrial
- | Vitrinas de anuncio